

سایپا



دفترچه راهنمای مشتری
و ضوابط و گارانتی خانواده سایپا
(۱۱۱، ۱۳۱، ۱۳۲ و ۱۴۱)

www.nasicoelec.ir



X100OM1/1/11

سایپا

دفترچه راهنمای مشتری

خانواده سایپا (۱۱۱, ۱۳۱, ۱۳۲, ۱۴۱)
با تجهیزات (سیستم سوخت رسانی انژکتوری الکترونیکی،
یورو ۴، فرمان هیدرولیک، دوگانه سوز CNG، سیستم
ضدسرقت، سیستم ABS و کیسه هوا)
ویرایش پنجم (بهمن ۹۵)



گردآوری و تدوین :

شرکت مهندسين مشاور خودرو ايران



سایپا

سازمان خدمات پس از فروش سایپا

به منظور استفاده مطلوب از خدمات گارانتی، مطالعه دقیق مطالب این دفترچه به مالکین خودرو خانواده سایپا توصیه می گردد.



از آنجایی که انجام سرویس های ادواری مطابق با توصیه شرکت سازنده خودرو، تاثیر بسزایی در بهبود عملکرد خودرو و افزایش عمر مفید آن دارد، لذا انجام این سرویس ها (از جمله تعویض روغن و فیلتر روغن موتور) مطابق با جدول سرویس های ادواری خودرو (فصل گارانتی همین دفترچه) در شبکه نمایندگی های مجاز سایپا الزامی بوده و عدم انجام آن در موعد مقرر منجر به خروج خودرو از شرایط گارانتی خواهد شد. لذا ضروری است جهت استفاده از گارانتی خودرو، با مراجعه به نمایندگی های مجاز سایپا، نسبت به انجام سرویس های مربوطه (با حداکثر اختلاف ۱۰۰۰ کیلومتر از سررسید پیمایش و یا یک ماه از سررسید زمانی مشخص شده در جدول سرویس های ادواری) اقدام نمایید.

مشتری گرامی، جهت تکمیل خدمات خودروی خود، خرید و بهره‌مندی از سرویس‌های گوناگون همچون تعهد گارانتی خودرو، انواع خدمات آبدادی و... به سایت www.saipayadakh.org مراجعه و یا با شماره تلفن‌های سرویس موجود، در مهلت نامشخص کامل نمایید. لطفاً هنگام مراجعه به نمایندگی‌های مجاز شرکت سایپا، این کارت را همراه داشته باشید.

تلفن تماس با ما: ۶۱۶۱۶۱۶۱
شماره کارت سایپا: ۹۶۵۵۰

از یارنده تلفن‌های خود، کارت را به صندوق پستی ۴۶۶-۳۱۵۱۰۱ ارسال نمایید.
www.saipayadakh.org

سایپا کارت طلایی

نوع خودرو
شماره شناسی
نام مالک

جهت اطلاع از خدمات تحت پوشش خودرو و اعتبار آن، راهنمای مشتری، شرایط گارانتی و سایر اطلاعات خود را به تلفن‌های زیر یا به سایت www.saipayadakh.org مراجعه نمایید.
مشکل: خدمات مفقود شده

سایپا کارت طلایی:

مشتری گرامی، ارائه خدمات پس از فروش مناسب و مطابق با نیازهای مشتریان از الویت‌های اصلی گروه خودروسازی سایپا می باشد. در این راستا بسته‌های خدمات ویژه و جذابی همچون امداد تکمیلی، گارانتی خودرو در برابر تصادفات و سرقت‌ها، خدمات در محل مشتری، افزایش دوره گارانتی خودرو پس از پایان گارانتی عادی و موارد دیگری توسط این گروه بصورت تخصصی و مشتری مدار تهیه گردیده است که جهت اطلاع از موارد موجود و آتی و همچنین مزایای این خدمات از شما دعوت می گردد به سایت شرکت سایپا WWW.SAIPAYADAK.ORG و یا به نمایندگی های مجاز این شرکت در سراسر کشور مراجعه نمایید

پیشگفتار

با تشکر از حسن انتخاب شما و با تبریک جهت خرید خودرو جدید. قبل از رانندگی با خودروی خود، کتابچه راهنما را با دقت مطالعه نمایید. این کتابچه شامل اطلاعات مفید و ضروری در مورد رانندگی با خودرو بوده و تجهیزات خودرو را به شما معرفی خواهد کرد. این کتابچه همچنین نحوه نگهداری و مراقبت از خودرو و نیز سرویس آن را به شما خواهد آموخت. امیدواریم با آگاهی از نحوه رانندگی و آشنایی با تجهیزات خودرو، رانندگی راحت و آسوده ای را با محصولات سایپا تجربه نمایید.

تاریخچه شرکت سایپا

شرکت سهامی ایرانی تولید اتومبیل های سیتروئن در سال ۱۳۴۵ در زمینی به مساحت ۲۴۰ هزار مترمربع و زیربنای ۲۰ هزار مترمربع با سرمایه اولیه ۱۶۰ میلیون ریال تاسیس شد و هم اکنون در زمینی به مساحت ۴۵ هزار مترمربع (کارخانه مرکزی) در حال فعالیت می باشد. این شرکت در بدو تاسیس، فعالیت خود را با ۳۰ نفر شروع نمود و پس از یک سال حدود ۶۰۰ نفر در شرکت مشغول به کار شدند که از این تعداد حدود ۱۵۰ نفر در خط مونتاژ فعالیت می نمودند.

در ۲۶ خرداد سال ۱۳۴۷ قبل از ورود نخستین تولیدات شرکت به بازار، مدیرعامل شرکت، کلمه SAIPAC (حروف اول عبارت: Societe Anonymr Iranienne de Production Automobile Citroen

و همچنین ثبت کلمه ژيان را برای انواع اتومبیل های تولیدی شرکت تقاضا نمود. در سال ۱۳۵۳ شرکت سهامی ایرانی تولید اتومبیل های سیتروئن پس از جلب موافقت شرکت رنو در فرانسه تصمیم گرفت خودروی رنو را در شرکت تولید نماید و در پی موافقت وزارت صنایع و معادن با درخواست شرکت و به جهت رفع عدم انطباق میان عنوان شرکت و نوع فعالیت مقرر گردید کلمه سیتروئن حذف و نام شرکت به شرکت سهامی ایرانی تولید اتومبیل (سایپا) تغییر یابد.

تا قبل از سال ۱۳۶۴، آرم مورد استفاده شرکت سایپا آرم رنو و سیتروئن بود. با توجه به تغییر سیاست های تولیدی شرکت و ایجاد تنوع در تولید و برنامه هایی که در سال ۱۳۶۳ برای آینده شرکت تنظیم گردید، ضروری بود که آرم مستقل برای شرکت تهیه شود. پس از مطالعات بسیار هنرمند ارجمند استاد ممیز که طراحی آرم

شرکت ها و سازمان های بزرگی چون هواپیمایی ملی، شهرداری تهران و ... را برعهده داشتند نشان سایپا را با الهام از آجر کاری سنتی ایران در دوران سلاجقه که دارای توازن هندسی مثال زدنی در طراحی و اجرا می باشد، طراحی نمود. **تولیدات شرکت سایپا :**

- سال ۱۳۴۷ تولید انواع مدل های خودروی ژيان
- سال ۱۳۵۵ تولید انواع مدل های خودرو رنو ۵
- سال ۱۳۶۴ انتقال تولید خودروی وانت نیسان از شرکت زامیاد به شرکت سایپا
- سال ۱۳۷۱ تولید خودروی رنو ۲۱
- سال ۱۳۷۲ تولید خودروی پراید
- سال ۱۳۷۶ طراحی و تولید خودروی پراید (استیشن سفری)
- سال ۱۳۷۶ طراحی و ساخت اولین خودرو ایرانی به نام کاروان
- سال ۱۳۷۹ تولید خودروی زانتیا
- سال ۱۳۸۱ طراحی و تولید خودروی (سایپا ۱۴۱)
- سال ۱۳۸۴ تولید خودروی ریو
- سال ۱۳۸۶ طراحی و تولید خودروی ۱۳۲
- سال ۱۳۸۷ طراحی و تولید خودروی تمام ایرانی به نام تیا (سایپا ۲۳۱)
- سال ۱۳۸۷ طراحی و تولید خودروی (سایپا ۱۱۱)
- سال ۱۳۸۹ پروژه بهبود بدنه خانواده پراید پروژه (پروژه ۱۰۰ X)

روغن سایپا
توصیه میشود از روغن سایپا در
محصول خانواده سایپا استفاده شود



۱

مقدمه

۲



معرفی خودرو و تجهیزات

۳



رانندگی با خودرو

۴



نکات رانندگی

۵



فوریت‌های فنی

۶



دوگانه سوز

۷



نگهداری خودرو

۸



گارانتی خودرو

۹



مشخصات خودرو

۱۰



فهرست نمایندگان مجاز شرکت سایپا

www.nasicoelec.ir



هشدارهای نیروی انتظامی

امروزه خودرو به عنوان یکی از ارکان حمل و نقل و نیز منبع امرار معاش تعداد زیادی از مردم نقش عمده ای را در زندگی فردی و اجتماعی افراد دارا می باشد.

از طرفی به دلیل قیمت نسبتاً بالا و نیز به عنوان وسیله ای برای انجام سایر جرائم مورد توجه سارقین و سایر تبهکاران قرار گرفته است. بطوریکه سرقت خودرو به یکی از جرائم عمده تبدیل شده است. جهت مقابله با این جرم و ارتقاء امنیت عمومی رده های تخصصی در پلیس آگاهی ایجاد گردیده و با برنامه ریزی و اقدامات مناسب توفیقات مهمی در این راستا حاصل شده است. بطوریکه در حد بالایی از خودروهای مسروقه کشف می گردد. لیکن از آنجا که پدیده های مجرمانه از جمله سرقت خودرو هنگامی می تواند به وقوع بپیوندد که فرصت ارتکاب جرم برای سارق مهیا گردد، از این رو علاج واقعه قبل از وقوع یعنی از بین بردن فرصت وقوع این جرم، بهترین و کم هزینه ترین گزینه (راه حل) خواهد بود. توصیه های پیشگیری از سرقت خودرو در سطح فردی برای رعایت رانندگان در قسمت های هشدارهای نیروی انتظامی به اطلاع می رسد. امید است با رعایت موارد مذکور شاهد کاهش وقوع این جرم و افزایش امنیت عمومی باشیم.

فصل ۱

نحوه استفاده از دفترچه راهنمای مشتری
آب بندی خودرو

مقدمه

www.nasicoelec.ir

نحوه استفاده از دفترچه راهنمای مشتری

هدف از تهیه این دفترچه، فراهم آوردن شرایطی میباشد که امکان استفاده هرچه بهتر و راحت تر از خودرو را بوجود می آورد. این دفترچه در موارد مختلفی بعنوان یک منبع کمکی به حساب می آید.

توصیه می شود تمامی موارد قید شده در این دفترچه را به دقت مطالعه نمایید، از این رو جهت جلوگیری از بروز آسیب دیدگیها و جراحات جدی در هنگام تصادف یا رانندگی، بایستی موارد احتیاطی و هشدارهایی را که در کل این دفترچه قید شده است به دقت مورد مطالعه قرار دهید. تصاویر موجود در دفترچه شما را در استفاده هرچه بهتر از خودرو یاری خواهد داد. با مطالعه این دفترچه مشخصات فنی، موارد مهم ایمنی و نیز نحوه رانندگی در شرایط مختلف به شما راننده محترم یاد آوری خواهد شد. در ضمن با موارد مختلفی از اخطارها، نکات احتیاطی و قابل توجه روبرو خواهید شد که بایستی به دقت مورد مطالعه قرار داده و تمامی توصیه ها و مراحل قید شده را دنبال نمایید.

آب بندی خودرو

برای آب بندی خودرو اقدام خاصی ضرورت نداشته و با رعایت چند مورد ایمنی و احتیاط به خصوص در ۱۰۰۰ کیلومتر اول می توانید نحوه کار و شرایط اقتصادی خودرو را بهبود بخشیده و عمر آن را طولانی سازید. بدین منظور توجه داشته باشید که:

- در حین رانندگی موتور را تحت فشار قرار ندهید.
- برای مدت طولانی در یک سرعت ثابت رانندگی نکنید. تغییر در سرعت موتور باعث بهبود شرایط آب بندی موتور خواهد شد.
- از ترمزهای ناگهانی به جز در موارد اضطراری بپرهیزید.
- هنگام روشن کردن خودرو و شروع به حرکت از گاز دادن بیش از حد خودداری کنید.

توجه

کلمه توجه، شرایطی که باعث آسیب دیدگی خودرو می شود را یادآوری می کند.

احتیاط

کلمه احتیاط، مواردی که باعث بروز جراحات شدید به سرنشینان خودرو می گردد را یادآوری می کند.

هشدار

کلمه هشدار، مواردی که باعث بروز آسیب دیدگیها و جراحات جدی و یا حتی منجر به مرگ می شود را یادآوری می کند.

نکات زیست محیطی

نکات زیست محیطی نکاتی هستند که بر محیط زیست تاثیر گذارند.

۱- اصل پنجاهم قانون اساسی

در جمهوری اسلامی حفاظت محیط زیست که نسل امروز و نسل های بعد باید در آن حیات اجتماعی رو به رشدی داشته باشد، وظیفه ی عمومی تلقی می گردد. از این رو فعالیت های اقتصادی و غیر آن که با آلودگی محیط زیست یا تخریب غیر قابل جبران آن ملازمه پیدا کند ممنوع است.

فصل ۲- معرفی خودرو و تجهیزات

۲



معرفی خودرو و تجهیزات

- ۱۰ کنترل ها
- ۱۱ سیستم ضد سرقت
- ۱۳ عملکرد ریموت کنترل
- ۱۵ قفل‌های درب
- ۱۶ پنجره ها
- ۱۷ صندلیها
- ۱۹ کمربند ایمنی
- ۲۲ نحوه استفاده صحیح از کمربند ایمنی
- ۲۵ کیسه هوا
- ۳۰ درب موتور
- ۳۱ درب باک
- ۳۲ غربیلک فرمان و بوق
- ۳۳ آینه ها
- ۳۴ تجهیزات داخلی
- ۳۸ سیستم گرمایش و تهویه

کنترل ها

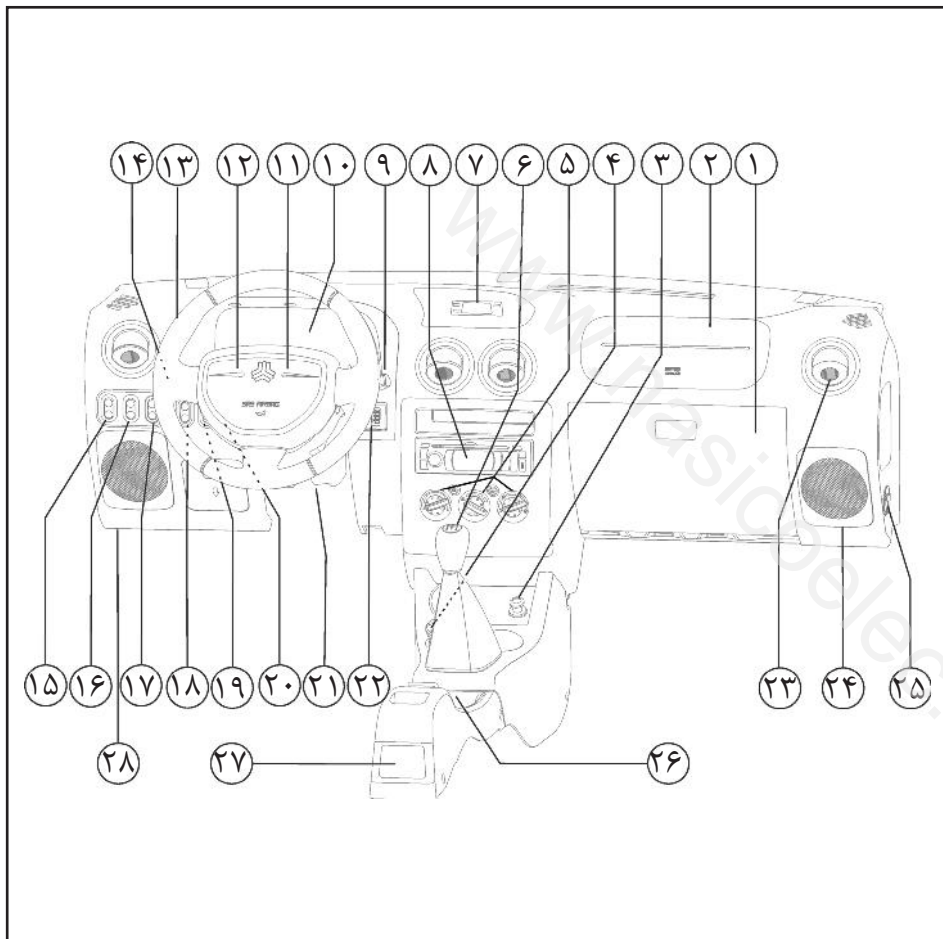

- ۱- درب داشبورد
 - ۲- کیسه هوای شاگرد *
 - ۳- فندک
 - ۴- زیر سیگاری
 - ۵- کلیدهای تنظیم گرمایش و تهویه
 - ۶- دسته دنده
 - ۷- ساعت
 - ۸- رادیو پخش
 - ۹- اهرم شیشه شور و برف پاک کن
 - ۱۰- صفحه نمایش داشبورد
 - ۱۱- بوق
 - ۱۲- کیسه هوای راننده *
 - ۱۳- غریبک فرمان
 - ۱۴- دسته راهنما
 - ۱۵- کلید درب باز کن درب صندوق *
 - ۱۶- کلید CNG
 - ۱۷- کلید برف پاک کن عقب *
 - ۱۸- کلید مه شکن جلو *
 - ۱۹- کلید شیشه گرم کن عقب
 - ۲۰- کلید مه شکن عقب
 - ۲۱- اهرم تنظیم موقعیت فرمان
 - ۲۲- کلید تنظیم ارتفاع نور چراغ های جلو
 - ۲۳- دریچه سیستم تهویه مطبوع
 - ۲۴- بلندگو
 - ۲۵- کلیدغیرفعال کننده کیسه هوای شاگرد *
 - ۲۶- ترمز دستی
 - ۲۷- زیر سیگاری سرنشین عقب
 - ۲۸- اهرم باز کننده درب موتور
- * مطابق با مدل خودرو



توجه ⚠️

فرستنده الکترونیکی نصب شده بر روی سوئیچ خودروی شما از مهم ترین اجزای این سیستم می باشد. توجه فرمائید که کلید در معرض دماهای بالای ۸۵ درجه سانتیگراد، فشار، ضربه یا میدان مغناطیسی شدید قرار نگیرد. در غیر اینصورت باعث ایجاد ایراد بر روی سوئیچ خودروی شما شده و سیستم اجازه روشن شدن موتور را نمی دهد.

توجه ⚠️

در صورتیکه خودرو را با کلیدی به غیر از کلید اصلی معرفی شده برای آن (کلیدهای معرفی نشده و یا کلیدهای معمولی) استارت بزیند سیستم مذکور اجازه روشن شدن موتور را نخواهد داد و سیستم در این حالت به مدت یک دقیقه قفل می شود که برای روشن کردن موتور با کلید معرفی شده در این شرایط لازم است به مدت یک دقیقه صبر نمائید. شایان ذکر است با هر بار استفاده از کلیدهای غیر متعارف به همان نسبت زمان لازم برای باز شدن قفل سیستم توسط کلید معرفی شده به صورت تصاعدی افزایش خواهد یافت. چشمک زدن شکل  در هنگام بسته بودن سوئیچ نشان دهنده فعال بودن سیستم ضد سرقت (ایموبلایزر) می باشد.

خودروی شما به سیستم ضد سرقت الکترونیکی موتور مجهز می باشد که احتمال سرقت خودرو را کاهش می دهد. این سیستم مجهز به یک فرستنده الکترونیکی است که بر روی سوئیچ خودرو نصب شده است و آنتن گیرنده این سیستم که بر روی طوقه سوئیچ قرار دارد با واحد الکترونیکی سیستم ضد سرقت (ICU) در ارتباط می باشد. اگر کلید خودروی خود را در طوقه سوئیچ بگذارید و کلید را در موقعیت ON قرار دهید، آنتن سیستم ضد سرقت سیگنالهایی را از فرستنده (سوئیچ) دریافت می کند و سپس آن را به واحد کنترل الکترونیکی ایموبلایزر (ICU) ارسال می نماید. واحد الکترونیکی ضد سرقت، کد سوئیچ شما را چک کرده و در صورت درست بودن این کد، فرمان روشن شدن موتور را به واحد الکترونیکی موتور (ECU) ارسال می نماید.

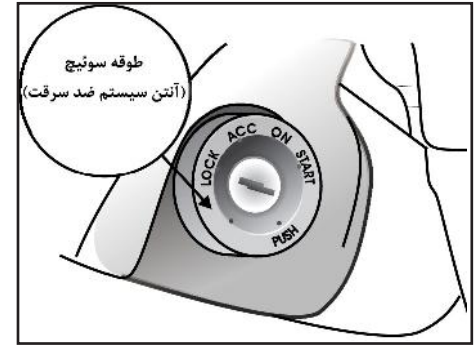
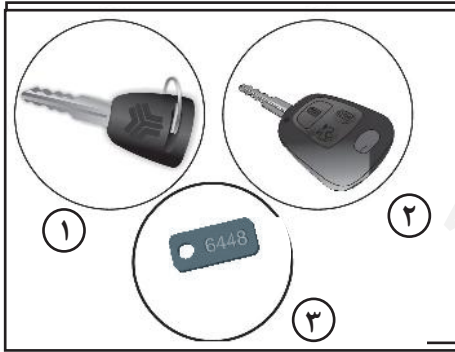

نکته:

این سیستم هیچ تأثیری بر روی باز شدن دربهای خودرو ندارد و تنها در هنگام روشن شدن خودرو فعال است. در صورت گم شدن سوئیچ خودرو برای معرفی سوئیچ جدید بر روی خودروی خود به نمایندگی های مجاز شرکت سایپادک مراجعه نمایید. شایان ذکر است که برای معرفی سوئیچ جدید به سوئیچ یدک آن و کارت گارانتی نیاز می باشد، لذا با توجه این موضوع ضروری است که دقت لازم در حفظ و نگهداری سوئیچ یدک و کارت همراه را لحاظ نمایید.

کلیدها

- ۱- با خودروی شما کلیدهای زیر ارائه می شود:
- ۲- یک عدد سوئیچ معمولی
- ۳- یک عدد سوئیچ به همراه ریموت کنترل *
- ۳- پلاک شماره شناسایی سوئیچ

توجه ⚠

هنگام روشن کردن موتور وقتی که کلید را روی موقعیت ON قرار می دهید کمی صبر کنید سپس استارت بزنید.

توجه ⚠

در صورت هرگونه تغییر یا دستکاری بر روی سیستم که باعث ایجاد عیب بر قسمتهای دیگر خودرو شود، سیستم های معیوب جزو گارانتی نمی باشد.

توجه ⚠️

در صورتیکه یکی از دربها باز مانده باشد فرمان قفل توسط ریموت بی اثر می باشد.

در صورتیکه درب خودرو بسته باشد و فرمان **Ⓜ** توسط ریموت صادر گردد اگر در مدت 2 ± 15 ثانیه درب خودرو باز نشود فرمان قفل به صورت خودکار صادر می گردد.

ریموت کنترل

۱- قفل و باز کردن دربها توسط ریموت کنترل با فشردن کلید **Ⓜ** بر روی ریموت در صورت قفل بودن دربها فرمان باز شدن توسط واحد کنترل صادر می گردد. با فشردن کلید **Ⓜ** بر روی ریموت در صورت باز بودن دربها فرمان قفل شدن توسط واحد کنترل صادر می گردد.

۲- موقعیت یاب خودرو

در صورت قفل بودن دربها و فشردن کلید **Ⓜ** به مدت ۲ ثانیه ، فلاشرها با فرکانس ۳ هرتز و تعداد ۲۷ بار خاموش و روشن می شود.

۳) صندوق پران

با فشردن دکمه صندوق پران بر روی ریموت و نگه داشتن آن به مدت ۲ ثانیه، فرمان باز شدن درب صندوق صادر می گردد.

۴) غیر فعال نمودن قفل نرم افزاری صفحه کلید ریموت

با فشردن هم زمان دکمه های **Ⓜ** و **Ⓜ** به مدت ۵ ثانیه، کلیه عملکردهای ریموت غیر فعال و جهت فعال نمودن می بایست مجدداً دکمه های مذکور به مدت ۵ ثانیه نگه داشته شود.

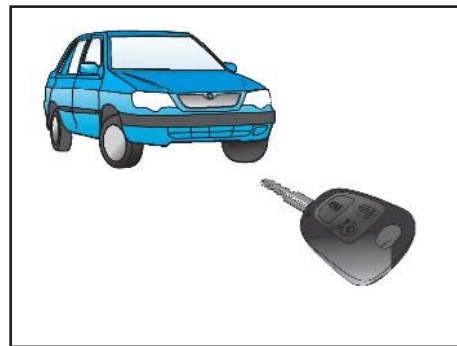

عملکرد ریموت کنترل *

- ۱- قفل و باز کردن دربها توسط ریموت کنترل
- ۲- موقعیت یاب خودرو
- ۳- صندوق پران
- ۴- قفل نرم افزاری صفحه کلید ریموت

احتیاط ⚠️

جهت جلوگیری از آسیب دیدن فرستنده داخل کلید، آن را در معرض رطوبت، درجه حرارت زیاد، نور آفتاب یا ضربه قرار ندهید.

* مطابق با مدل خودرو

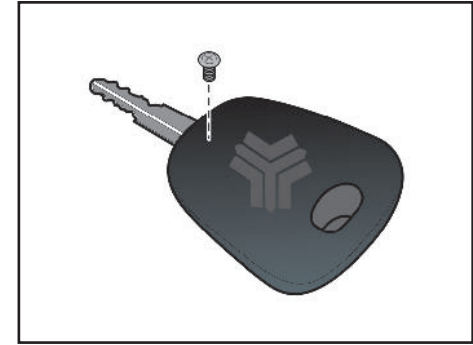
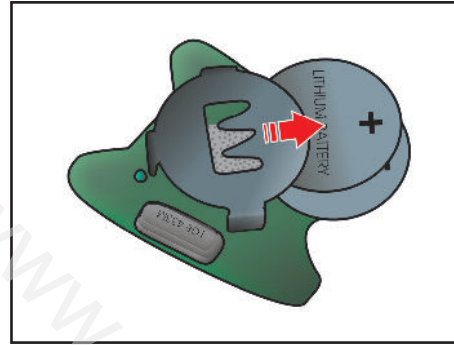

باز کردن در صندوق عقب *

جهت باز کردن در صندوق از اهرمی که کنار صندلی راننده قرار دارد می توانید استفاده نمایید.

با استفاده از ریموت کنترل

⚠ احتیاط

از باتری عدسی مدل CR2016 استفاده نمائید.

⚠ هشدار

حتی المقدور باتری مستعمل استفاده نکنید و به خاطر داشته باشید، حتی هنگام خالی بودن باتری، سیستم قفل مرکزی با استفاده از کلید عمل می نماید. در هنگام تعویض باتری مراقب باشید تراشه الکترونیکی سیستم ضدسرقت از محل خود خارج نشود و یا آسیب نبیند.

۲ تعویض باتری ریموت کنترل

اگر لامپ نشانگر روی ریموت کنترل چشمک نزند و یا روشن نشود، لازم است نسبت به بررسی و تعویض باتری اقدام گردد.

۱- با استفاده از یک پیچ گوشتی، پیچ را باز و قاب پشت ریموت کنترل را جدا نمائید.

۲- باتری را مطابق تصویر خارج و جایگزین آن نمائید و مطمئن شوید به درستی در محل خود قرار گیرد.

۳- قاب را در جای خود قرار دهید و پیچ آن را ببندید.



قفل های ایمنی محافظت از کودکان

این قفل ها در درهای عقب خودرو، زیر قفل اصلی قرار گرفته اند و از باز شدن در های عقب از داخل جلوگیری می کنند. برای قفل کردن، زائده قفل را به سمت پایین بفشارید و سپس در را ببندید. برای باز کردن در، ابتدا ضامن قفل را از داخل به طرف بالا کشیده، سپس در را از بیرون باز کنید.

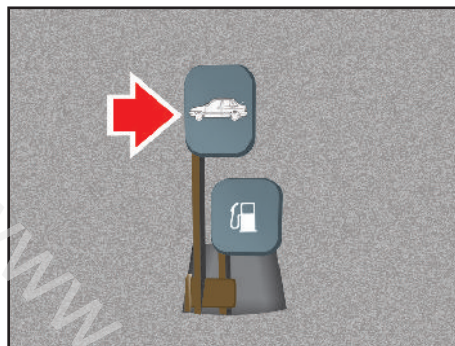

باز کننده درب صندوق عقب

این اهرم در گوشه سمت چپ صندلی راننده قرار دارد. برای باز شدن درب صندوق، اهرم را بالا بکشید. اگر مجبور به رانندگی با درب صندوق عقب باز هستید، با بازنگه داشتن پنجره ها جریان هوا را به داخل اتاق هدایت کنید.

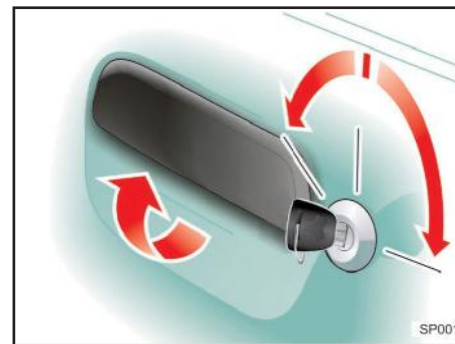

قفل کردن و باز کردن با کلید

از کلید برای قفل یا باز کردن سیستم قفل مرکزی استفاده کنید. کلید را در قفل سمت راست راننده وارد کرده و برای قفل کردن به سمت چپ و برای باز کردن به سمت راست بچرخانید.

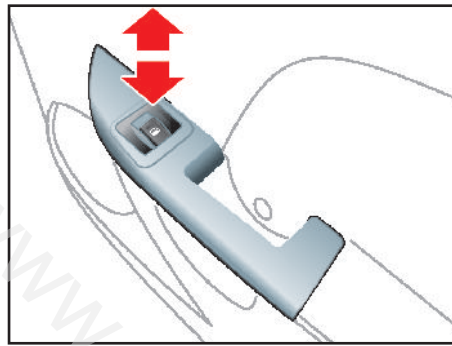
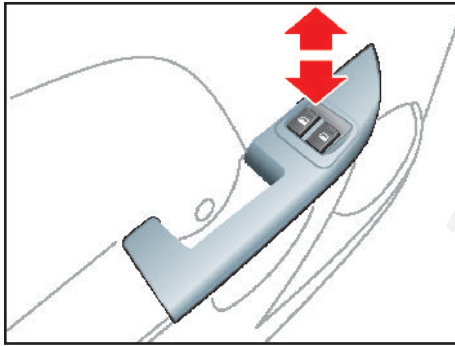

کلید های شیشه بالابر برقی روی درب سمت راننده

با استفاده از کلید های روی درب سمت راننده شیشه های جلو تحت کنترل قرار میگیرند. جهت بالا و پایین بردن شیشه دربهای جلو از دکمه های مخصوص مطابق شکل استفاده نمایید. دکمه سمت راست مخصوص بالا و پایین بردن شیشه سمت راست و دکمه سمت چپ مخصوص بالا و پایین بردن شیشه سمت چپ می باشد.

کلید شیشه بالابر برقی روی درب سمت سرنشین جلو
جهت پائین آوردن شیشه، قسمت جلویی کلید را به سمت پایین فشار دهید.
جهت بالا بردن شیشه، قسمت جلویی کلید را به سمت بالا بکشید.

- نکات ایمنی در پیشگیری از سرقت خودرو همواره نکات زیر را هنگامی که خودرو راحتی برای چند دقیقه ترک می کنید رعایت نمائید:
- ۱- پنجره را کاملا ببندید.
 - ۲- اشیاء قیمتی را با خود بردارید یا در صندوق عقب پنهان کنید.
 - ۳- سوئیچ را در داخل خودرو جا نگذارید.
 - ۴- فرمان را قفل کنید.(با کمی چرخاندن، فرمان قفل می شود).
 - ۵- همه درها را قفل کنید.
- علاوه بر رعایت نکات بالا، خود شما هم می توانید تدابیری بیاندیشید که امکان سرقت خودرو خود را کاهش دهید.
- مواظب باشید**
- از پارک کردن خودرو در مکانهای خلوت خودداری نمائید.
 - خودرو را در مکانهای تاریک پارک نکنید.
 - هرگز اسناد و مدارک خودرو را در داخل خودرو جا نگذارید.
 - جهت آگاهی بیشتر به هشدارهای پلیس که در این دفترچه اعلام شده توجه نمائید.

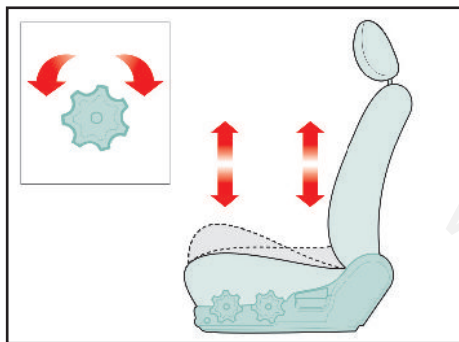

تنظیم ارتفاع کفی صندلی راننده*

به منظور تغییر ارتفاع صندلی در قسمت ابتدا و انتهای کفی صندلی، دو دستگیره تنظیم واقع در کنار صندلی را بچرخانید.

- برای پایین بردن صندلی، دستگیره را در جهت خلاف عقربه های ساعت بچرخانید.

- برای بالا آوردن صندلی، دستگیره را جهت عقربه های ساعت بچرخانید.

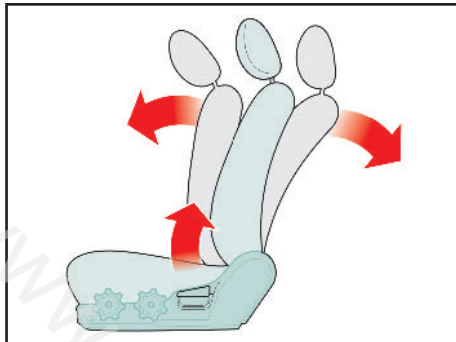

تنظیم پشتی صندلی های جلو

۱- برای تنظیم زاویه پشتی صندلی جلو، کمی به جلو خم شده و دستگیره تنظیم را که در قسمت بیرونی صندلی واقع شده است، به طرف بالا بکشید.

۲- پشتی صندلی را به زاویه دلخواه تنظیم کنید.

۳- دستگیره را رها کرده و از قرارگیری پشتی صندلی در محل مورد دلخواه خود، اطمینان حاصل کنید.

(جهت قفل شدن موقعیت پشتی صندلی، دستگیره تنظیم بایستی در موقعیت اولیه خود قرار گیرد)

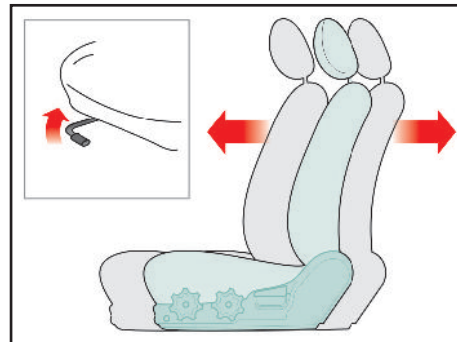

صندلی جلو

جلو و عقب بردن صندلی

۱- اهرم تنظیم صندلی را که در زیر لبه جلویی صندلی قرار دارد به سمت بالا کشیده و نگهدارید.

۲- صندلی را به اندازه دلخواه خود، حرکت دهید.

۳- اهرم را رها کرده و از قفل شدن صندلی در موقعیت خود، اطمینان حاصل فرمائید.



⚠ هشدار

- از تنظیم کردن صندلی راننده و یا پشتی آن در هنگام رانندگی، اجتناب ورزید. انجام این عمل باعث کاهش قدرت کنترل در حین رانندگی شده و ممکن است باعث بروز صدمات و آسیب دیدگی گردد.

- از قرار دادن اشیاء بر روی صندلی که باعث تغییر موقعیت عادی صندلی یا پشتی آن میشود، اجتناب نمایید. این اشیاء ممکن است با جلوگیری از قفل شدن صندلی در هنگام بروز تصادفات یا ترمزهای ناگهانی، موجب صدمات جدی یا حتی مرگ گردد.

- همیشه در حین رانندگی، پشتی صندلی را در حالت عمودی قرار دهید. همچنین کمر بند ایمنی را به نحوی که از روی قسمت پایین کمر بگذرد، ببندید.

- در صورتی که کودکی روی صندلی جلویی سرنشین قرار گرفته باشد، پشتی صندلی بایستی در موقعیت کاملاً عمودی قرار گیرد.

- هیچگاه در حین حرکت خودرو، صندلی جلو را نخوابانید زیرا باعث لغزش شخص از قسمت پایین کمر بند ایمنی شده و باعث بروز آسیب دیدگیها و جراحات خواهد شد. در صورتی که پشتی صندلی خوابیده باشد، بر اثر تصادفات امکان لغزش از زیر کمر بند وجود دارد. در

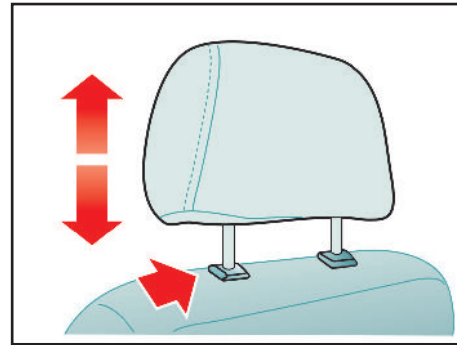

تنظیم پشت سری

برای بلند کردن پشت سری، آنرا به سمت بالا بکشید. جهت پایین بردن پشت سری، اهرم سمت چپ پایه آن را فشار داده و پشت سری را تا ارتفاع مناسب پائین ببرید.

برای برداشتن پشت سری، آنرا تا حد امکان به سمت بالا کشیده، اهرم را در همین حالت فشار دهید تا پشت سری خارج شود.

⚠ احتیاط

از قرار دادن اشیاء در زیر صندلی های جلو اجتناب نمایید. این اشیاء ممکن است در عملکرد حرکتی صندلی ها اختلال ایجاد کرده و یا با غلتیدن به زیر پای راننده، باعث ایجاد اشکال در استفاده از پدال های ترمز، کلاچ و گاز شود.

این شرایط کمر بند ایمنی از سرنشین صندلی جلو محافظت نکرده و نیروی فشاری موجود در کمر بند باعث آسیب دیدن نواحی شکم و در برخی موارد منجر به مرگ خواهد شد. لذا، هنگام حرکت خودرو، پشتی صندلی های جلو را به حالت عادی برگردانید.

- هرگز کمر بند ایمنی را از زیر بازو و یا دور گردن خود عبور ندهید.

- هر کمر بند ایمنی برای استفاده یک نفر طراحی شده، هرگز از یک کمر بند ایمنی برای چند نفر استفاده نکنید.

هشدار ⚠️

جهت افزایش کارایی سیستم پیش کشنده کمربند، به نکات زیر توجه نمایید.

۱- لازم است کمربند به نحو صحیح بسته شود.
۲- لازم است تسمه کمربند ایمنی در مکان صحیح خود تنظیم شود.

- سیستم پیش کشنده کمربند ایمنی باید پس از هر بار عمل کردن تعویض گردد.

- جهت حفظ موارد ایمنی از مبادرت به تعمیر یا تعویض این سیستم شخصا یا توسط افراد متفرقه خودداری کنید و در صورت نیاز به یکی از نمایندگیهای مجاز سایپا یدک مراجعه نمایید.

توجه ⚠️

سیستم پیش کشنده در ضربات ناشی از تصادفات حتی در صورتی که شخصی روی صندلی نباشد فعال می گردد.

فعال شدن سیستم پیش کشنده، همراه با صدای بلند و متصاعد شدن دود داخل اتاق خواهد بود که این دود بی خطر است.

- علی رغم بی خطر بودن گاز متصاعد شده، احتمال بروز حساسیت پوستی وجود دارد و نباید برای مدت طولانی استنشام شود. لذا پس از بروز تصادف دست و صورت خود را بشویید.

کمربندهای ایمنی

کمربند ایمنی پیش کشنده *

وظیفه این سیستم کشیدن کمربندهای ایمنی جلو به گونه ای است که مسافر به سمت صندلی کشیده شود و بدین ترتیب موجب افزایش بازده کمربند ایمنی گردد هنگامی که این سیستم فعال می شود، قفل کن، کمربند را در محل خود ثابت نگه میدارد. پس از اینکه کمربندها قفل شدند، فقط مقدار کمی حرکت در کمربندها وجود خواهد داشت و حرکت به جلوی سرنشین در طی برخوردها، بسیار محدود می گردد.

در صورت بروز تصادف و یا ترمز ناگهانی و شدید، کمربند ایمنی سرنشین را محکم نگه داشته و از پرتاب سرنشین به بیرون خودرو جلوگیری می کند. بنا به دلایل فوق است که بستن کمربند ایمنی برای سرنشینان جلو و عقب خودرو به خصوص زنان باردار، ضروری می باشد.

توجه ⚠️

پس از گذشت ۱۰ سال از عمر خودرو، لازم است کیسه هوای راننده و سرنشین و کمربند پیش کشنده (در صورت وجود) تعویض گردند.

سیستم پیش کشنده کمربند ایمنی فقط در تصادفاتی که باعث پرتاب شدن شدید سرنشین به سمت جلو می شود عمل می نماید.

هشدار ⚠️

- کمربندهای ایمنی را به طور متناوب مورد بازدید قرار دهید. بدین ترتیب که کمربندها را کاملا بیرون کشیده و تسمه آن را از لحاظ فرسودگی، بریدگی، سوختگی و هرگونه آسیب دیدگی بررسی نمایید. از عملکرد جمع کن کمربند ها مطمئن شوید. قفل ها را امتحان نمائید تا از نظر عملکرد معیوب نباشند. در صورت وجود هر یک از ایرادهای فوق، لازم است کمربند تعویض گردد.

- بعد از تصادف، احتمال آسیب دیدن و یا قفل شدن مجموعه کمربندها وجود دارد. لذا بعد از هر بار تصادف مجموعه کمربندها، جمع کن کمربندها، قلاب ها و قسمت های آسیب دیده را مورد بازدید قرار دهید و در صورت نیاز به نمایندگیهای مجاز شرکت سایپا یدک مراجعه نمائید.

احتیاط ⚠️

هنگام بستن درب های خودرو دقت نمائید قسمتی از کمربند لای درب نماند زیرا وارد آمدن هر گونه آسیبی به تسمه و یا قفل کمربند ایمنی، باعث کاهش کارایی آن در تصادفات می گردد.

* مطابق با مدل خودرو

استفاده از کمربند برای بانوان باردار

استفاده از کمربند ایمنی برای بانوان باردار، مگر در صورت داشتن دستورات خاص از سوی پزشک معالج، الزامی است. قسمتی از کمربند که زیر شکم بسته می شود، لازم است کاملاً به نرمی و در پائین ترین قسمت ممکن قرار گیرد. بانوان باردار دقت نمایند که کمربند را نباید از روی شکم و یا از بالای شکم عبور دهند.

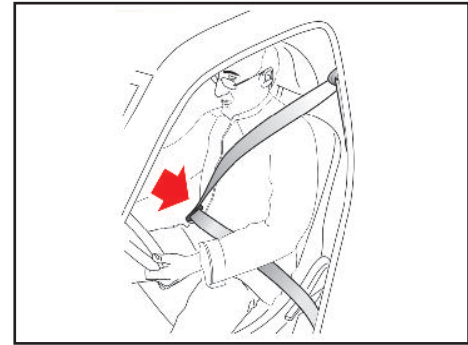

تسمه گذرنده از زیر شکم است (دو نقطه ای). قفل داخل جمع کن کمربندها در حین رانندگی عادی، فعال نمی باشد و امکان حرکت سرنشینان به میزان کم باعث راحتی آنها هنگام رانندگی می گردد. در صورت ترمز گیری و یا دور زدن شدید و تصادفات جمع کن کمربندهای ایمنی به طور خودکار قفل میشود. کمربند قسمت وسط صندلی عقب بدلیل نداشتن جمع کن، همواره به حالت قفل است. این قسمت از صندلی عقب مناسبترین محل جهت نصب صندلی کودک است.

هشدار

دقت نمائید تسمه کمربند ایمنی تاب نداشته و گیر نکرده باشد. در صورت عدم امکان آزاد کردن آن سریعاً به نزدیکترین نمایندگی مجاز شرکت سایپایدک مراجعه نمائید.

روش استفاد صحیح از کمربند ایمنی به شرح زیر است :

- پستی صندلی در موقعیت عمودی باشد.
- سرنشینان به صورت طبیعی نشسته باشند (نخوابیده و یا خم نشده باشند).
- قسمت گذرنده کمربند از زیر شکم باید کاملاً راحت و در پائین ترین محل خود قرار گرفته باشد.
- قسمت گذرنده از روی شانه باید راحت بوده و کاملاً از روی قفسه سینه رد شود.
- نشستن سرنشینان روی صندلی نباید بصورت مایل باشد.
- جهت یادآوری بستن کمربند ایمنی راننده، چراغ هشدار دهنده تعبیه شده است.
- به جز قسمت وسط صندلی عقب، کمربند سایر صندلیهای عقب دارای تسمه گذرنده از روی شانه و زیر شکم می باشد (سه نقطه ای).
- کمربند قسمت وسط صندلی عقب فقط دارای

کمربندهای ایمنی

توصیه های ایمنی

- تسمه کمر بند گذرنده از روی شانه نباید با گردن و صورت کودک تماس داشته باشد.
- استفاده نادرست از کمر بند ایمنی می تواند به کودک صدمات جدی وارد آورد.
- نشستن کودکان روی صندلی عقب نسبت به صندلی جلو از ایمنی بیشتری برخوردار است.
- ضمناً کودک باید توسط صندلی کودک یا کمر بند ایمنی کاملاً محافظت گردد. در صورتی که صندلی ایمنی کودک بطور صحیح نصب و استفاده نشود امکان آسیب دیدن وی در تصادف وجود دارد. قبل از خریدن صندلی کودک دقت کنید در خودروی شما قابل نصب باشد.
- هنگام نصب صندلی کودک به توصیه های شرکت سازنده در این خصوص، توجه نمایید.



⚠ احتیاط

روکش صندلی ها و کمربندهای ایمنی خودرو در طول روزهای گرم بشدت داغ می شود و می تواند موجب آسیب دیدن کودک گردد. لذا قبل از قرار دادن کودک در صندلی، روکش صندلی و قفل ها و قسمت های فلزی نزدیک وی را بررسی کنید.

اگر با بستن کمر بند، تسمه گذرنده از شانه، گردن و یا صورت کودک را آزار می دهد، وی را به وسط صندلی عقب نزدیکتر نمایید. در صورتی که مشکل برطرف نگردید لازم است همچنان از صندلی کودک استفاده شود.

استفاده از کمربندهای ایمنی برای کودکان

برای حفاظت کودکان در سنین مختلف باید از تجهیزات ایمنی مناسب استفاده کرد. هرگز اجازه ندهید کودکان در خودروی در حال حرکت بایستند و یا زانو بزنند. هرگز از یک کمر بند ایمنی برای دو کودک و یا یک کودک به همراه یک فرد بزرگسال استفاده نکنید.

⚠ هشدار

از نشاندن کودک بر روی پاهای خود، هنگام حرکت خودرو خودداری نمایید. زیرا در صورت بروز کوچکترین تصادف، امکان کنترل کودک وجود ندارد.

نحوه استفاده صحیح از کمربندهای ایمنی

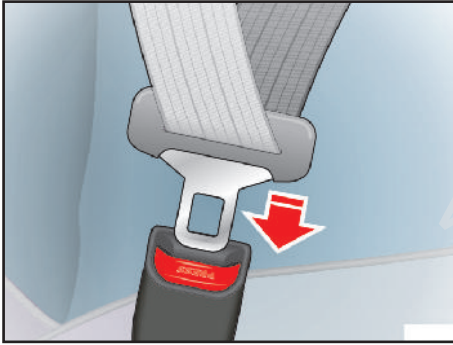

۳- زبانه را داخل محفظه قفل نمائید تا صدای کلیک قفل شدن آن شنیده شود.



طریقه بستن کمربند ایمنی صندلی جلو

- ۱- زبانه قفل کمربند را با دست بکشید.
- ۲- تسمه کمربند را به آرامی از داخل جمع کن کمربند به بیرون بکشید.



چراغ هشدار دهنده کمربند ایمنی

پس از بازکردن سوئیچ استارت این چراغ در صورت باز بودن کمربند ایمنی روشن می گردد.

نحوه استفاده صحیح از کمربندهای ایمنی

۲

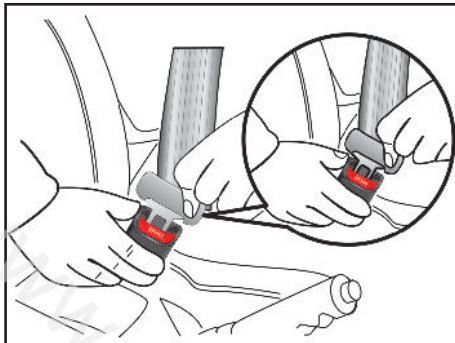
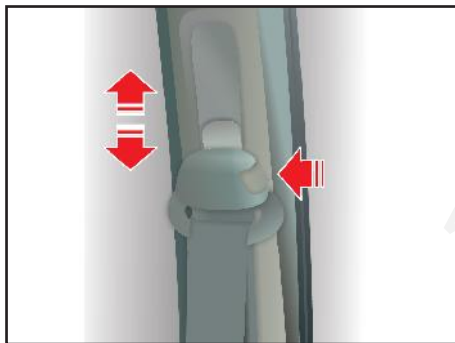

تنظیم کننده قسمت گذرنده از شانه
قلاب تنظیم شونده قسمت شانه کمربند را متناسب با موقعیت خود تنظیم کنید. برای تنظیم موقعیت پایه نگهدارنده، دکمه را به سمت داخل فشار داده و پایه نگهدارنده را به سمت بالا یا پایین حرکت دهید.
پس از تنظیم، از قفل شدن قلاب اطمینان حاصل کنید.

آزاد کردن کمربند ایمنی
دکمه روی قفل را فشار دهید.

۴- تسمه گذرنده از زیر شکم را طوری تنظیم نمائید که در پایین‌ترین محل ممکن قرار گیرد تا هنگام بروز تصادف، از لغزش شخص از زیر کمربند جلوگیری شود. کمربند را از سمت شانه به بالا بکشید تا با بدن فاصله نداشته باشد. جمع کن کمربند بصورت خودکار نیروی کششی اعمال می‌کند. جهت ایمنی بیشتر کمربند را از بدن دور نمائید.

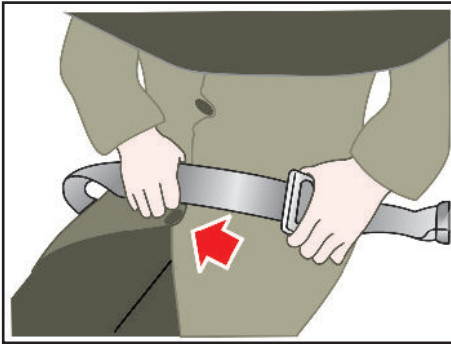

۵- قسمت اضافی تسمه را تا جایی بکشید که کاملاً زیر شکم قرار بگیرد و با بدن در تماس باشد.

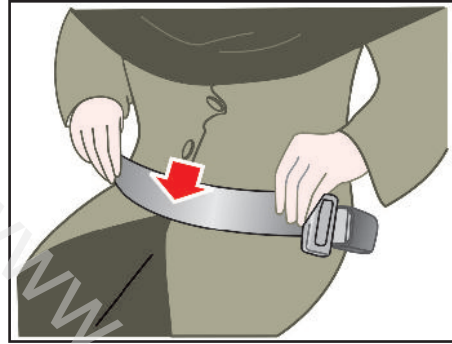

۳- برای بلندتر کردن تسمه کمربند، زبانه را تحت زاویه صحیح بکشید تا طول تسمه افزایش یابد.

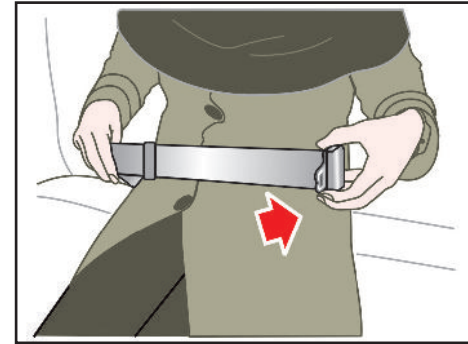

۴- برای کوتاه کردن طول تسمه، زبانه را تحت زاویه صحیح به سمت قسمت اضافی آن بکشید تا به طول مورد نظر دست یابید.

طریقه بستن کمربندهای ایمنی عقب (وسط صندلی عقب)

- ۱- قسمت دارای قفل را از زیر شکم عبور دهید.
- ۲- زبانه قسمت دیگر کمربند را داخل قفل نموده و با شنیدن صدای کلیک از قفل شدن آن مطمئن شوید. دقت نمایید تسمه کمربند تاب نداشته باشد.

هشدار ⚠️

دقت کنید دو طرف کمربند وسطی صندلی عقب کاملاً زیر شکم قرار گیرد و دور کمر نباشد. در غیر این صورت هنگام بروز تصادف احتمال آسیب دیدن و جراحت وجود دارد.

عمل نمی کند.

۴- جلوگیری از پرتاب شدن سرنشین به بیرون از خودرو در تصادفات.

هشدار ⚠️

در خودروهای مجهز به کیسه هوا، بستن کمربند ایمنی برای کلیه سرنشینان الزامی است زیرا باعث کاهش احتمال آسیب دیدگیهای شدید در تصادفات می شود.

- کمربند ایمنی هنگام بروز تصادفات، راننده را از کیسه هوا دور نگه می دارد.

- کیسه های هوا فقط در تصادفات شدید از جلو عمل می کنند و در اصابت های پی در پی در تصادفات بین چند خودرو الزامی بر عمل کردن آنها نخواهد بود.

- هنگام گیر کردن خودرو در سیل (نظیر وارد شدن آب داخل خودرو)، هرگز قبل از جدا کردن سرباطری، به منظور آزاد کردن قفل فرمان سوئیچ را باز نکنید. این کار ممکن است موجب عمل کردن کیسه هوا و آسیب دیدن سرنشین گردد. لذا خودرو را جهت تعمیر به نزدیکترین نمایندگی مجاز شرکت سایپا یدک منتقل نمایید.

عمل نکردن کیسه هوا در برخی از تصادفات

در بسیاری از تصادفات نظیر برخوردهای جانبی یا از عقب، واژگون شدن، اصابت های دوم و یا سوم در تصادف های بین چند خودرو و یا تصادف با سرعتهای پایین، کیسه های هوا نمی توانند نقش حفاظتی ایفا کند. لذا در صورتی که خودروی شما تا حدی صدمه ببیند که حتی قابل استفاده نباشد، الزامی بر عمل کردن کیسه هوا نیست. به خاطر داشته باشید کیسه های هوا فقط در مواردی که سرنشین به طرف کیسه هوا و یا با انحراف ناچیزی به چپ یا راست به سمت آن پرتاب شوند، عمل می کند.

اهمیت استفاده از کمربند ایمنی

چهار دلیل بسیار مهم در الزام بستن کمربند ایمنی به همراه کیسه هوا قابل توجه است.

۱- نگهداشتن سرنشین در یک وضعیت، تا از پرتاب شدن او به سمت کیسه هوا جلوگیری شود.

۲- حفاظت از سرنشین در واژگون شدن، تصادف های جانبی و از عقب که کیسه هوا در آنها عمل نمی کند.

۳- جلوگیری از آسیب دیدن سرنشین در تصادف های جزئی از جلو که در آنها کیسه هوا

تجهیزات ایمنی تکمیلی - کیسه هوا *

وظیفه کیسه هوا در خودرو

خودرو مجهز به تجهیزات ایمنی تکمیلی است (SRS) که شامل کیسه هوا راننده و کیسه هوای مسافر جلو می باشد. در برخی مدلها خودرو فقط مجهز به یک کیسه هوای راننده است.

کیسه هوا به منظور افزایش ایمنی سرنشینان خودرو می باشد. لازم به تذکر است که کیسه هوا جایگزین کمربند ایمنی نیست.

سیستم ایربگ یک سیستم ایمنی مکمل است و در واقع مسافر بایستی برای جلوگیری از صدمات احتمالی حتماً کمربند ایمنی خود را بسته نگه داشته و باعث عملکرد مناسب ایربگ شود.

نبستن کمربند ایمنی بسیار خطرناک می باشد و نقش کیسه هوا فقط نقش کمک به عملکرد کمربند می باشد و بدون کمربند، سیستم ایربگ می تواند خطر آفرین باشد.

SRS: Supplemental Restraint System

* مطابق با مدل خودرو

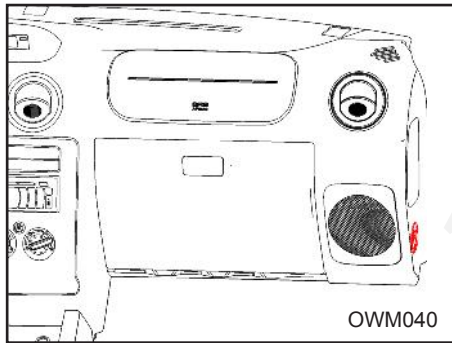

OWM040

طریقه عملکرد سیستم کیسه هوا
کیسه هوای راننده در وسط غربلیک فرمان و کیسه هوای مسافر جلو، در بالای داشبورد قرار گرفته است.

در صورت تصادف از جلو، کیسه های هوا به منظور محافظت از سرنشینان جلوی خودرو، عمل می کنند. هیچ علائمی مبنی بر اینکه کیسه های هوا در چه سرعتی عمل می کنند وجود ندارد. عملکرد کیسه هوا در تجهیزات ایمنی تکمیلی (SRS)، به شدت و جهت تصادف بستگی دارد.

* مطابق با مدل خودرو

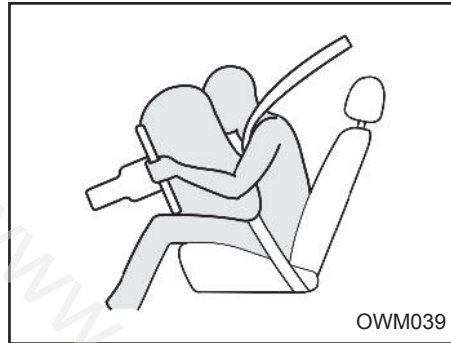

OWM039

برای تشخیص مجهز بودن خودرو به کیسه هوا روی قاب فرمان و داشبورد علامت SRS حک شده است.

⚠ هشدار

در صورتی که چراغ هشدار دهنده کیسه هوا در هنگام روشن شدن خودرو چشمک نزند، و یا به صورت ثابت روشن بماند، وجود خطا در سیستم را نشان می دهد که باید سریعاً به نزدیک ترین نمایندگی مجاز سایپا مراجعه شود. زیرا در عملکرد سیستم کیسه هوا اختلال ایجاد شده و می تواند باعث عمل نکردن و یا عملکرد نابهنگام کیسه هوا شود.

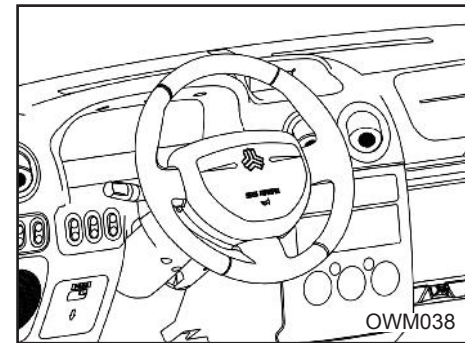

OWM038

چراغ هشدار دهنده کیسه هوا:*

این چراغ با هر بار قراردادن سوئیچ موتور در موقعیت ON باید ۵ بار چشمک بزند و در این مدت سیستم را کنترل می نماید در صورت وجود خطا چراغ هشدار دهنده به طور ثابت روشن می ماند و در غیر این صورت چراغ خاموش می گردد. در صورتیکه چراغ هشدار دهنده کمتر از ۵ بار چشمک بزند و یا به صورت ثابت روشن بماند وجود خطا در سیستم را نشان می دهد که باید سریعاً به نزدیکترین نمایندگی مجاز سایپا مراجعه شود. چرا که در عملکرد سیستم کیسه هوا اختلال ایجاد شده و می تواند باعث عمل نکردن و یا عملکرد نابهنگام کیسه هوا شود.

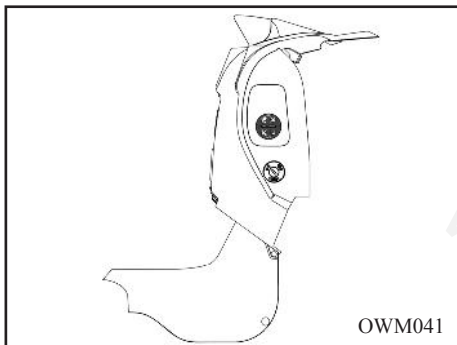

OWM041

غیر فعال نمودن کیسه هوای سرنشین جلو
 برای اینکه بتوانید صندلی کودک را (با رعایت استاندارد ها و قوانین) در روی صندلی سرنشین جلو نصب کنید، الزاماً باید کیسه هوای سرنشین را غیر فعال کنید. برای غیر فعال کردن کیسه هوا، زمانی که خودرو خاموش است کلید  OFF را فشار داده و بچرخانید تا در موقعیت OFF قرار گیرد. در این وضعیت با روشن کردن خودرو چراغ هشدار دهنده  کیسه هوا به صورت دائم روشن خواهد ماند.

توجه

پس از گذشت ۱۰ سال از عمر خودرو، لازم است کیسه هوای راننده و سرنشین و کمربند پیش کشنده (در صورت وجود) تعویض گردند.

هشدار

– از قراردادن اشیاء روی محفظه کیسه هوا و پایین کیسه هوا و خودتان خودداری کنید. زیرا پس از عمل کردن کیسه هوا و پرتاب شدن این اشیاء احتمال آسیب دیدگی شدید وجود دارد.

هشدار

هرگونه تعمیر و یا تعویض دسته سیم، کانکتورها و دیگر قطعاتی که به نحوی به ایربگ و واحد کنترل ایربگ مربوط می شود می بایست توسط نمایندگی های سایپا صورت پذیرفته تا در صورت بروز مشکل و یا ایجاد خطا در ACU نسبت به رفع آن اقدام گردد.

این دو فاکتور مهم، ارسال سیگنال عمل کردن کیسه هوا را مشخص می کند. ضمناً عمل کردن کیسه های هوا به عوامل دیگری چون سرعت خودرو، زاویه برخورد، استحکام خودروها و یا اجسامی که خودرو به آنها برخورد می کند، بستگی دارد. کیسه های هوا در فاصله زمانی ۰/۱ ثانیه فعال و غیرفعال می شوند.

لذا مشاهده صحنه فعال شدن کیسه هوا تقریباً غیرممکن است. اولین صحنه ای که مشاهده می شود کیسه هوای عمل کرده ای است که پس از تصادف بیرون از محفظه خود قرار گرفته است. لازم به ذکر است عملکرد کیسه هوا می تواند باعث خراش، کبودی و شکستگی استخوانها گردد.

در برخی موارد به خصوص اگر راننده صندلی خود را نزدیک غربلیک فرمان تنظیم کرده باشد، عمل کردن کیسه هوا منجر به صدمات بسیار خطرناکی می گردد.

حتی الامکان هنگام تنظیم موقعیت صندلی جهت کنترل بیشتر، در خودرو مجهز به کیسه هوا، صندلی را در دورترین فاصله ممکن از غربلیک فرمان تنظیم نمایید این کار از آسیب های شدید و یا مرگ در تصادفات جلوگیری می کند.



OWM041-1

فعال کردن کیسه هوای سرنشین جلو

به محض برداشتن صندلی کودک از روی صندلی سرنشین جلو، مجدداً کیسه هوا را برای محافظت از سرنشین جلو فعال نمایید (باچرخاندن قفل و قرار دادن آن در وضعیت ON).

چراغ هشداردهنده غیر فعال بودن کیسه هوا:*

در صورتیکه کلید غیر فعال  نمودن کیسه هوای سرنشین در موقعیت OFF باشد این چراغ روشن می ماند.

* مطابق با مدل خودرو

هشدار

دقت کنید در حالت سوئیچ باز حتماً چراغ هشدار دهنده  کیسه هوا خاموش باشد.

توجه

به هنگام غیر فعال بودن کیسه هوای سرنشین جلو چراغ مربوط به هشدار دهنده کیسه هوا  به طور دائم روشن باقی می ماند.

هشدار

- هرگز در غربلیک فرمان و سایر قسمتهای تجهیزات ایمنی تکمیلی تغییری ایجاد نکنید.
- هرگز در اجزاء و سیم کشی سیستم تغییر ایجاد نکنید. این امر باعث عمل کردن غیرمنتظره کیسه هوا و آسیب رسیدن به اطرافیان می شود. ضمناً این کار باعث غیرفعال شدن کیسه هوا و در نتیجه عمل نکردن به موقع آن می گردد.

صدا و دود متصاعد شده

عمل کردن کیسه های هوا، صدای شدید و دود متصاعد شده ناشی از انفجار در داخل اتاق را به دنبال خواهد داشت. لذا پس از عمل کردن کیسه های هوا، تنفس در خودرو بسیار مشکل خواهد بود زیرا علاوه بر بسته بودن کمربند ایمنی و باز شدن کیسه هوا، دود و غبار ناشی از انفجار این امر را مشکل ساخته است.

توصیه می شود پس از تصادف و عمل کردن کیسه های هوا جهت ایجاد آسایش بیشتر و امکان تنفس، درب ها و پنجره ها را هر چه سریعتر باز کنید.

هشدار

پس از عمل کردن کیسه های هوا مجموعه غربلیک فرمان و داشبورد بدلیل انفجار صورت گرفته بسیار داغ هستند و در صورت لمس آنها امکان سوختگی وجود دارد. لذا از تماس با قسمت های داخلی نگهدارنده کیسه های هوا خودداری کنید.

اهمیت نشستن صحیح سرنشین روی صندلی کیسه هوای سمت مسافر جلو از کیسه هوای راننده بزرگتر است و با نیروی بیشتری عمل می کند. در صورتی که مسافر جلو در موقعیت صحیح روی

کیسه هوا

هرگز با قراردادن دست های خود در وسط گریپک فرمان رانندگی نکنید.

۲

اطمینان حاصل نمایید که مسافر خودرو پاهای خود را بر روی داشبورد در حین حرکت خودرو نگذاشته باشد.

- پس از روشن شدن موتور چراغ کیسه هوا بطور دائم روشن می ماند.

- در حین حرکت چراغ کیسه هوا روشن است یا چشمک می زند.

تعمیر سیستم تجهیزات ایمنی تکمیلی

سیستم تجهیزات ایمنی تکمیلی در خودرو به جز در موارد زیر نیاز به تعمیر ندارد :

- در صورتی که کیسه هوا عمل کند، باید تعویض گردد. هرگز شخصاً این کار را انجام ندهید و به یکی از نمایندگان مجاز شرکت سایپادک مراجعه نمایید.

- اگر چراغ هشدار دهنده کیسه هوا روشن شد، سیستم را هر چه سریعتر بوسیله نمایندگان مجاز شرکت سایپادک مورد بررسی قرار دهید.

سیستم های کیسه هوا می بایست پس از هر بار عمل کردن و یا گذشتن ۱۰ سال از عمر خودرو توسط پرسنل آموزش دیده عوامل مجاز تعویض گردند.

علیرغم تمامی توصیه های احتیاطی، آسیب دیدن بازوها و بدن در تمامی موارد توسط کیسه هوا تضمین نمی گردد (به سبب موقعیت و ماهیت سیستم و شخص)

صندلی قرار نگرفته باشد و کمربند ایمنی خود را نبسته باشد، امکان صدمه دیدن بسیار شدید و یا مرگ، وجود دارد.

لازم است صندلی کنار راننده نیز تا حد امکان در عقب ترین موقعیت خود باشد.

هشدار

ترمزهای شدید قبل از تصادف برای مسافر جلو که کمربند ایمنی نبسته است، خطرناک بوده زیرا ممکن است بر اثر این ترمزگیری به سمت کیسه هوا پرتاب گردد. در این حالت امکان عمل کردن کیسه هوا و آسیب دیدن مسافر جلویی که کمربند ایمنی را نبسته وجود دارد. بدلیل وجود کیسه هوا، از نصب صندلی کودک بر روی صندلی جلو خودداری کنید (بجز موارد خاص و با رعایت استانداردها و قوانین با غیر فعال کردن کیسه هوای سرنشین). در صورت عملکرد کیسه هوای جلو امکان بروز صدمات جبران ناپذیری برای کودک وجود دارد.

چراغ هشدار دهنده کیسه هوا

وظیفه چراغ هشدار دهنده کیسه هوا در خودرو، اعلام بروز عیب در سیستم ایمنی تکمیلی (SRS) است. در موارد زیر سیستم می بایست بازدید شود:

- پس از باز کردن سوئیچ چراغ کیسه هوا روشن نمی شود.

⚠ احتیاط

قبل از بستن درب موتور، دقت کنید کلیه قطعات تعویض شده و ابزار از داخل محفظه خارج شده باشد و از قطعات مربوط به داخل موتور، قطعه ای بیرون نمانده باشد.

باز کردن درب موتور

- ۱- برای باز کردن درب موتور، دستگیره مربوط به آن را که در قسمت زیر داشبورد، سمت چپ قرار دارد، به طرف خود بکشید.
- ۲- به قسمت جلوی خودرو رفته و درب موتور را به سمت بالا بکشید. سپس قفل دوم را که در وسط درب موتور و زیر آن واقع شده را توسط اهرم نشان داده شده در شکل بالا آزاد کنید.
- ۳- درب موتور را بلند کرده و سر آزاد میله نگهدارنده را در شیار مربوطه روی بدنه خودرو قرار دهید.

بستن درب موتور

- قبل از بستن درب موتور میله را در خار نگهدارنده اش روی درب موتور جا بزنید تا از صدای لقی آن در حین حرکت خودرو جلوگیری گردد.
- درب موتور را به آرامی پائین بیاورید و تقریباً از فاصله ۳۵ سانتیمتری رها کنید . پس از بسته شدن، لبه جلوی درب موتور را به طرف بالا بکشید تا از قفل بودن آن مطمئن شوید
- هرگز درب موتور را محکم نبندید.

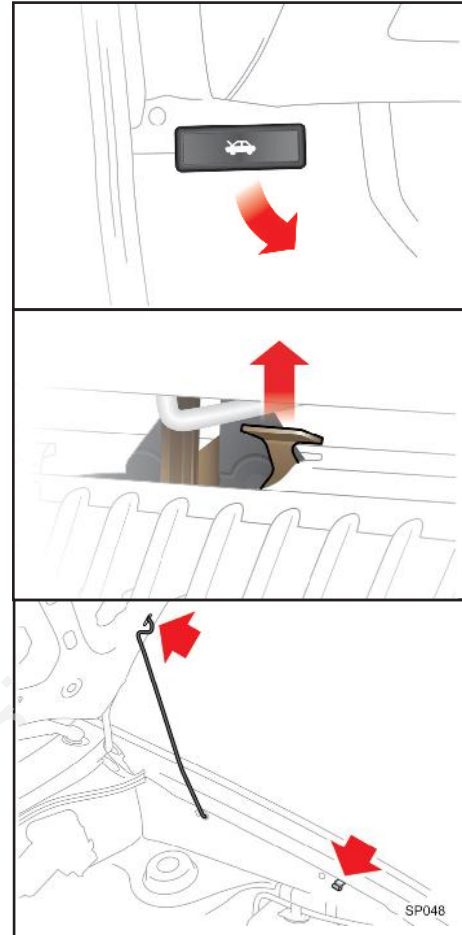

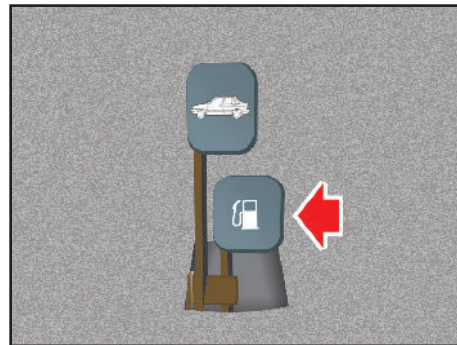
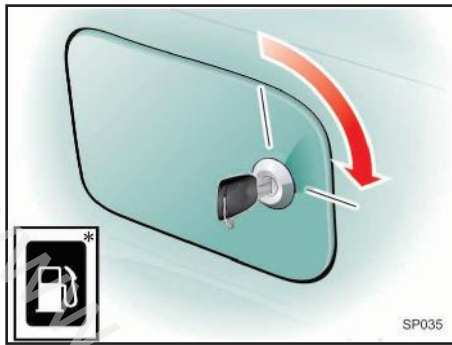
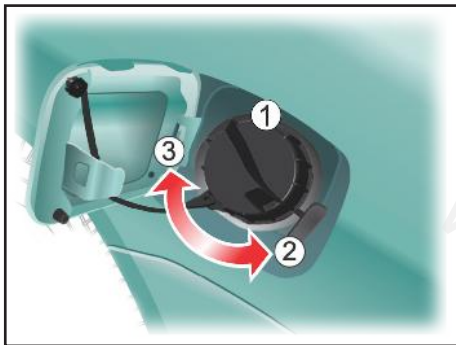

باز کردن درب باک

اهرم مربوط به باز کردن درب باک را که در گوشه سمت چپ صندلی راننده قرار دارد، بالا بکشید.

بازکردن درپوش باک

- برای باز کردن درپوش، آن را در جهت خلاف عقربه های ساعت بچرخانید.
- برای بستن درپوش، آن را در جهت عقربه های ساعت بچرخانید تا صدای کلیک که نشان دهنده بسته شدن صحیح درپوش است، شنیده شود.

در حالی که از درپوش باک، بنزین بیرون می ریزد و یا صدای فش فش شنیده می شود، تا هنگام برطرف شدن این حالت از باز کردن درپوش خودداری نمایید. در صورت عدم توجه، احتمال خروج بخارات بنزین با فشار وجود دارد که بسیار خطرناک خواهد بود.

بخارات بنزین خطرناک و قابل اشتعال است لذا هنگام سوخت گیری موتور را خاموش کرده و از نزدیک کردن جرقه، شعله یا سیگار به گلویی باک خودداری نمایید.

همواره از محکم و صحیح بسته شدن درپوش باک بنزین اطمینان حاصل کنید.

۱- درپوش باک

۲- جهت بازکردن

۳- جهت بستن

⚠ هشدار

استفاده از درپوش متفرقه در خودرو منجر به اختلال در عملکرد سیستم سوخت رسانی و کنترل آلودگی خواهد شد.

در صورتی که در هوای سرد به دلیل یخ زدگی، در باک بنزین به راحتی باز نشود، در پوش را به آرامی فشار داده و با وارد کردن ضربات آرام، آن را باز نمائید.

⚠ هشدار

با توجه به احتمال وجود فشار در محفظه باک، در پوش داخلی را با احتیاط و به آرامی باز کنید.

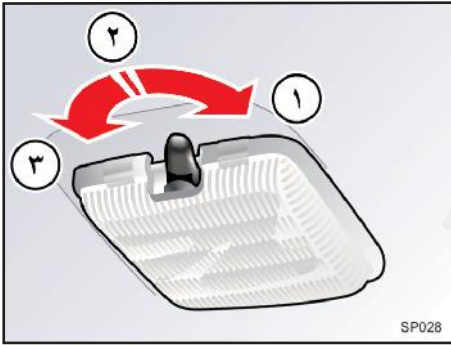

چراغ سقفی

چراغ سقفی که در قسمت وسط سقف قرار دارد، دارای سه حالت زیر است:

- ۱ : (OFF) چراغ حتی زمانی که درب باز باشد، خاموش می ماند.
- ۲ : (O) با باز و بسته شدن درب به ترتیب روشن و خاموش میگردد.
- ۳ : (ON) چراغ حتی در حالیکه درها بسته باشند روشن می ماند.

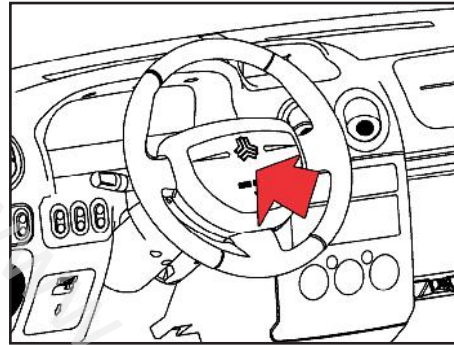

جهت استفاده از بوق، محل مشخص شده بر روی غریبک فرمان را بداخل فشار دهید.

هشدار

هرگز فرمان خودرو را در هنگام رانندگی تنظیم نکنید، این عمل فوق العاده خطرناک است.

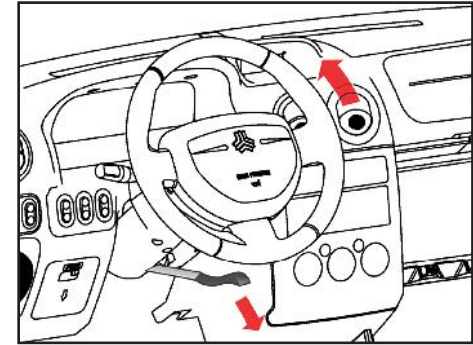

زاویه فرمان خودرو را متناسب با وضعیت بدن خود، هنگام رانندگی، تنظیم کنید. برای این کار، ابتدا باید صندلی خود را تنظیم و اطمینان یابید که عقربه ها و چراغ های هشدار دهنده صفحه نمایش جلو داشبورد به وضوح قابل رویت هستند. سپس فرمان خودرو را در بهترین وضعیت تنظیم کنید.

برای تغییر زاویه غریبک فرمان، دستگیره مخصوص را که در زیر قاب قرار دارد به طرف پائین کشیده و نگهدارید. در همین حال غریبک فرمان را به زاویه دلخواه تنظیم کرده و دستگیره مخصوص را به طرف بالا فشار دهید. جهت حصول اطمینان، غریبک فرمان را چند بار به بالا و پائین حرکت دهید تا چنانچه قفل نشده کاملاً قفل گردد.

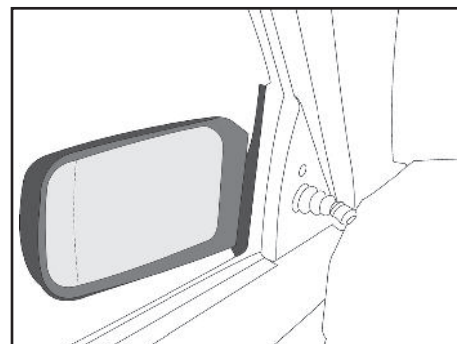
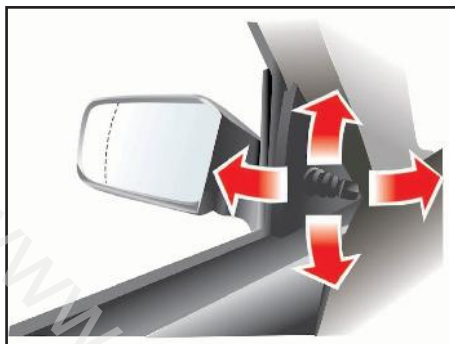
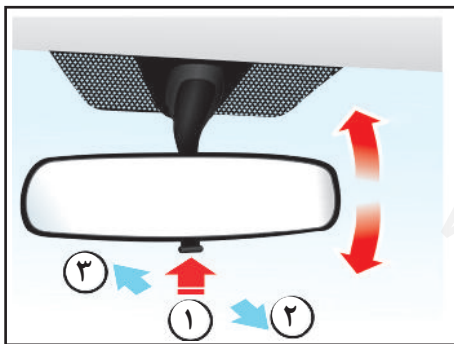

آینه داخل خودرو (حالت شب / روز)

پس از تنظیم صندلی و فرمان آینه ها را طوری تنظیم کنید که از شیشه عقب دید کافی داشته باشید.

برای کاهش انعکاس نور چراغ خودروهای عقبی، اهرم تنظیم را به سمت خود کشیده تا در وضعیت شب قرار گیرد.

- ۱- اهرم تنظیم حالت شب و روز
- ۲- حالت شب
- ۳- حالت روز

تنظیم آینه

جهت تنظیم آینه بغل از اهرم دستی که در قسمت جلوی قاب شیشه جانبی تعبیه شده است (مطابق شکل) استفاده نمایید.

⚠ احتیاط

- آینه سمت راست خودرو محدب است لذا اشیاء نزدیکتر از فاصله‌ای هستند، که در آینه به نظر میرسند.
- هنگام تغییر مسیر دادن، از آینه وسط داخل خودرو استفاده کنید و یا با نگاه کردن مستقیم فاصله خود را با خودرو جانبی تخمین بزنید.

آینه های بغل

خودرو دارای دو آینه جانبی، یکی در سمت راست و دیگری در سمت چپ می باشد. این آینه ها را می توان با استفاده از اهرم مربوطه تنظیم کرد.

می توان آینه ها را هنگام کارواش، به داخل جمع کرد تا از آسیب دیدن آینه ها جلوگیری گردد.

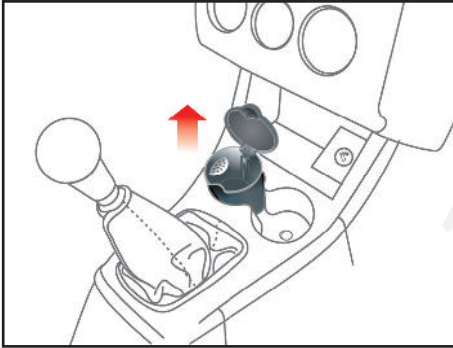

جاسیگاری

جاسیگاری قابلیت جابجایی دارد و به صورت دلخواه میتوان آن را در قسمت جلویی یا عقبی کنسول وسط نصب نمود.
در صورت عدم استفاده از جاسیگاری می توان از محل مورد نظر به عنوان جالیوانی استفاده نمود.

توجه ⚠️

- هرگز از بیرون زدن فندک هنگامی که گرم شده است، جلوگیری ننمائید.
- از انواع فندک استاندارد استفاده کنید.
استفاده از وسایل غیر استاندارد نظیر ریش تراش، جاروبرقی های دستی، قهوه ساز، ممکن است موجب آسیب دیدن سوکت و یا اختلال در مدار برقی گردد.

- در صورتی که فندک پس از ۳۰ ثانیه بطور خودکار بیرون نیاید به منظور جلوگیری از گرم شدن بیش از حد، آن را با دست بیورید.

هشدار ⚠️

- از جاسیگاری به جای سطل زباله استفاده نکنید.
- انداختن سیگار یا کبریت روشن داخل جا سیگاری حاوی برخی زباله های مشتعل شونده ممکن است منجر به آتش سوزی گردد.

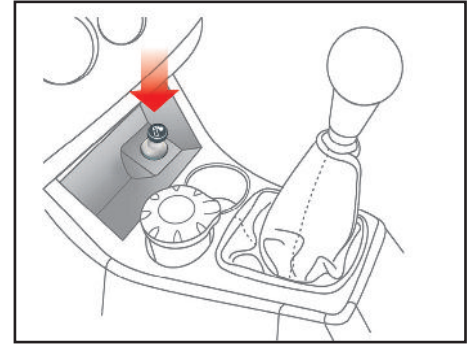

فندک

برای روشن کردن فندک کافی است آن را به داخل فشار داده و رها کنید. هنگامی که کاملاً گرم شود بطور خودکار جهت استفاده بیرون می آید. در صورتی که موتور خاموش باشد، لازمست جهت استفاده از فندک، سوئیچ را در موقعیت ACC قرار دهید.

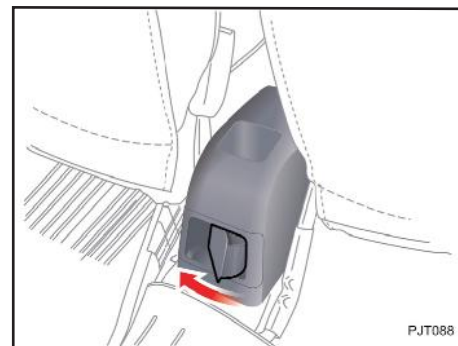
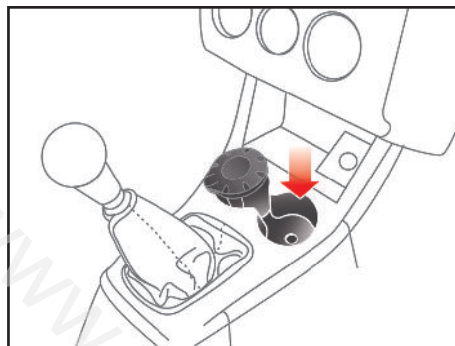

⚠ هشدار

- از قراردادن لیوان حاوی مایعات داغ، بدون درپوش در جا لیوانی، هنگامی که در حین حرکت هستید، خودداری کنید.
- به منظور جلوگیری از آسیب دیدن براثر ترمزگیری شدید و یا تصادفات، از قراردادن بطری، شیشه، کنسرو، داخل جالیوانی یا کنسول وسط، در حین حرکت، خودداری نمایید.

کنسول وسط

از این قسمت جهت نگهداری وسایل کوچک و یا بعنوان جالیوانی استفاده نمایید.

جا سیگاری عقب

برای استفاده از جا سیگاری عقب، مطابق شکل بالا، جاسیگاری (بین دو صندلی جلو روی کنسول وسط) را با وارد کردن فشار بر روی محل مشخص شده، به سمت خود بچرخانید.
بستن جاسیگاری عقب، عکس باز کردن آن می باشد.

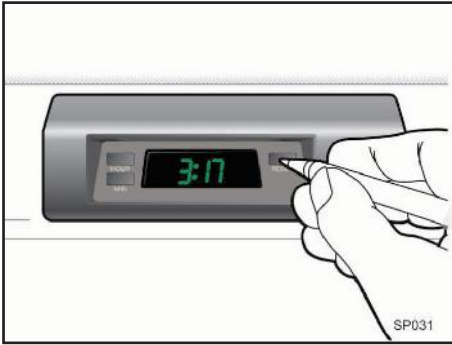

ساعت دیجیتال

هنگامی که سوئیچ باز باشد، دکمه‌های ساعت به شرح زیر عمل می‌کنند.

ساعت

جهت تغییر دادن عدد ساعت روی صفحه نمایشگر، دکمه H را فشار دهید.

دقیقه

جهت تغییر دادن عدد دقیقه دکمه M را فشار دهید.

RESET

برای حذف کردن اعداد دقیقه از روی صفحه می‌توان دکمه R را فشار داد. پس از فشار دادن دکمه، عدد ساعت نشان داده خواهد شد.

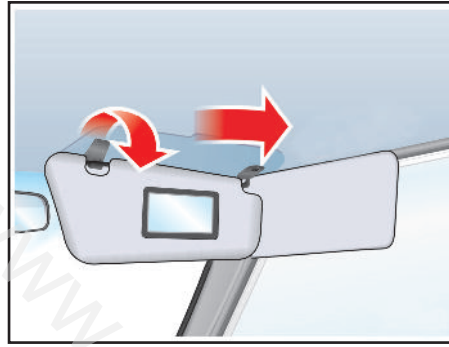

آفتابگیرها

جهت استفاده از آفتابگیر، آن را به سمت پایین بکشید.

به منظور استفاده از آفتابگیر برای شیشه کناری، آن را به سمت پایین کشیده و از داخل پایه نگهدارنده خارج نمایید. سپس آن را به سمت شیشه بچرخانید.

آینه آفتابگیر

برای استفاده از این آینه، آفتابگیر را پایین بیاورید.



جعبه داشبورد

برای باز کردن درب جعبه داشبورد، دستگیره آن را به سمت خود بکشید.

⚠ احتیاط

جهت جلوگیری از آسیب دیدگی هنگام بروز تصادف و یا ترمزگیری شدید، همواره هنگام رانندگی درب جعبه داشبورد را ببندید.

تجهیزات داخلی

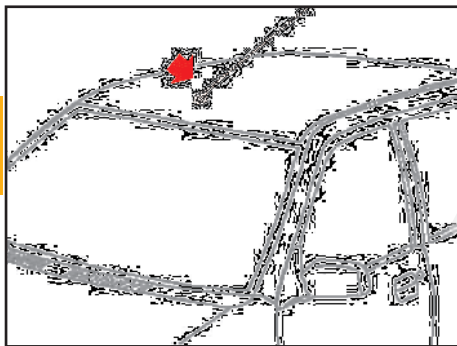

آنتن

خودرو دارای سیستم صوتی است و مجهز به آنتن نیز می باشد. می توان هنگام شستن خودرو آنتن را به بالا و پایین حرکت داد و یا از روی خودرو باز کرد.

⚠ احتیاط

جهت جلوگیری از صدمه ندیدن آنتن هنگام شستشوی خودرو، آن را از روی خودرو باز کنید.

⚠ توجه

- هرگز از اشیاء زبر و تیز جهت پاک کردن شیشه عقب استفاده نکنید، زیرا باعث صدمه دیدن گرمکن شیشه عقب می شود.
- برای جلوگیری از دشارژ شدن باتری، از گرمکن عقب فقط در مواقعی که موتور روشن است استفاده کنید.

گرمکن شیشه عقب

گرمکن شیشه عقب با ایجاد گرما، بخار و لایه نازک یخ سطح داخل و خارج شیشه را پاک می کند.
جهت استفاده از گرمکن شیشه عقب، سوئیچ باید در موقعیت ON قرار بگیرد.
چراغ مربوط به گرمکن شیشه عقب در صفحه کیلومتر شمار نیز تا زمانی که گرمکن روشن است، روشن می ماند.
در صورتی که برف روی شیشه عقب انباشته شده است، برف ها را از روی شیشه به آرامی پاک کنید.

سیستم گرمایش و تهویه

- ۱- کلید تنظیم توزیع جریان هوا
- ۲- کلید تنظیم سرعت دمنده
- ۳- اهرم تنظیم گردش هوای داخل اتاق
- ۴- کلید کنترل درجه حرارت هوا
- ۵- دکمه فعال کردن سیستم تهویه مطبوع
- ۶- دریچه برطرف کردن بخار شیشه جانبی
- ۷- دریچه برطرف کردن بخار شیشه جلو
- ۸- دریچه های هوای مرکزی
- ۹- دریچه هوای جانبی
- ۱۰- دریچه هوای زیر پای

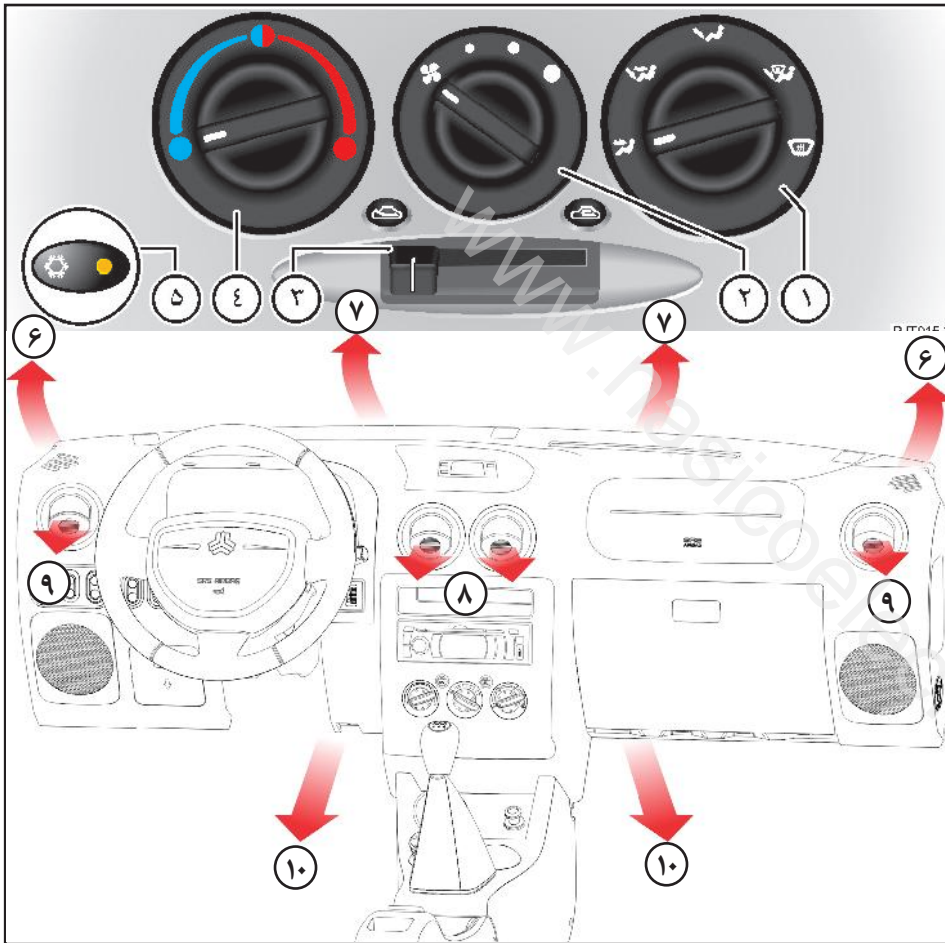

۱ - کلید تنظیم توزیع جریان هوا

هوا از طریق دریچه های متفاوتی جریان می یابد. با تنظیم کلید مربوطه می توان هوا را از دریچه های دلخواه به شرحی که توضیح داده خواهد شد به جریان در آورد.

توجه

اگر تمایل دارید که هوای کولر حداکثر خنکی سرما را داشته باشد، اهرم کنترل درجه هوا را روی آخرین حد خود (سمت چپ) تنظیم کرده و اهرم کنترل هوای ورودی را روی  قرار دهید.

بعلاوه کلید کنترل سرعت دمنده باید بر روی درجه ۳ قرار داده شود.

۲ - کلید تنظیم سرعت دمنده

با چرخاندن این دکمه می توانید گردش دمنده را به روی سرعت دلخواه به روش زیر تنظیم نمائید.



حالت خاموش بودن پنکه

- ۱- گردش دمنده با سرعت کم (علامت •)
- ۲- گردش دمنده با سرعت متوسط (علامت ●)
- ۳- گردش دمنده با سرعت زیاد (علامت ●●)

۳ - اهرم تنظیم گردش هوای داخل اطاق

با استفاده از اهرم مربوطه مطابق شکل می توانید مقدار هوای ورودی را تنظیم نمائید.



گردش هوای داخل اطاق

در این وضعیت از ورودی هوای خارج به داخل خودرو ممانعت شده و فقط هوای داخل در جریان گردش می باشد.



ورود هوای خارج به داخل اطاق

در این حالت هوای تازه از فضای خارج وارد خودرو می شود.

۴ - کلید کنترل درجه حرارت هوا

با چرخاندن این کلید به طرف راست هوای گرم به طرف چپ برای هوای سرد، درجه حرارت و برودت دلخواه خود را تنظیم و انتخاب نمائید.

۵- دستگاه تهویه مطبوع

کلید تهویه مطبوع: مطابق شکل دکمه را فشار دهید و کلید تنظیم دمنده را در موقعیت ۱ یا ۲ یا ۳ قرار دهید. برای خاموش کردن دستگاه تهویه مطبوع، دکمه را مجدداً فشار دهید.

۱ - کلید تنظیم توزیع جریان هوا

۸- موقعیت تهویه:

در این حالت مطابق شکل بالا، مستقیماً به صورت شما می وزد.

۸و۹و۱۰- تهویه دوطرفه

در این حالت باد به زیر پا و صورت شما می وزد. غیر از مواقعی که اهرم کنترل هوای گرم در آخرین حد خودرو در طرف چپ قرار دارد، معمولاً بادی که به طرف زیر پا می وزد، گرم تر از بادی است که به صورت شما می وزد.

۱۰- حالت گرمکن زیر پا

در این حالت قسمت اعظم هوا به زیر پا وزیده و مقدار بسیار کمی از آن به شیشه جلو و شیشه های کناری می وزد.

۶و۷و۱۰- حالت گرمکن شیشه جلو و زیر پا

در این حالت قسمت اعظم هوای گرم به شیشه جلو و زیر پا وزیده و مقدار بسیار کمی از آن به شیشه های جلو کناری می وزد.

۶و۷- حالت گرمکن شیشه جلو

در این حالت قسمت اعظم هوای گرم به شیشه جلو وزیده و مقدار کمی از آن به شیشه های کناری و زیر پا می وزد.

روش تهویه هوای داخل خودرو

اهرم کنترل هوا را روی موقعیت توصیه شده قرار دهید.

اهرم کنترل هوای ورودی را روی  تنظیم نمایید.

اهرم کنترل جریان هوا را روی  قرار دهید.

کلید سرعت دمنده را روی موقعیت ۱ قرار دهید.

نکته:



در صورتیکه خودرو، در معرض نور مستقیم خورشید متوقف شده باشد، قبل از بکار انداختن تهویه مطبوع، باید شیشه ها را باز کنید تا هوای گرم از خودرو خارج شود.

برای کاهش رطوبت شیشه های داخل خودرو در روزهای بارانی از سیستم تهویه مطبوع استفاده نمایید.

جهت روشن کردن بخاری به ترتیب زیر عمل نمایید.

۱- اهرم کنترل درجه حرارت هوا را روی موقعیت توصیه شده قرار دهید.

۲- اهرم کنترل هوا ورودی را روی  تنظیم نمایید.

- ۳- اهرم کنترل جریان هوا را روی  قرار دهید.
چنانچه سطح شیشه جلو را بخار پوشانده است، لازم است که اهرم کنترل هوا ورودی را روی موقعیت  قرار دهید.
- ۴- اگر تمایل دارید که هوا گرم و خشک بدون رطوبت در خودرو جریان داشته باشد، دستگاه تهویه مطبوع را روشن کنید.



جهت روشن کردن کولر به ترتیب زیر عمل نمایید:

- ۱- اهرم کنترل درجه هوا را روی موقعیت توصیه شده قرار دهید.
۲- اهرم کنترل هوای ورودی را روی  تنظیم نمایید.
۳- موتور را روشن کرده و سپس کلید  را فشار دهید.
۴- اهرم کنترل جریان هوا را بر روی  قرار دهید.
۵- کلید سرعت دمنده را روی موقعیت توصیه شده قرار دهید.



خشک کردن و از بین بردن رطوبت شیشه جلو و بغل با استفاده از دستگاه تهویه:

- برای اینکه در هوای سرد و خنک، رطوبت شیشه جلوی خودرو خشک شود، لازم است که از دستگاه تهویه به شرح زیر استفاده نمائید.
- ۱- اهرم کنترل درجه حرارت را روی مناسب ترین موقعیت تنظیم کنید.
۲- اهرم کنترل هوای ورودی را روی موقعیت  قرار دهید.
۳- موتور را روشن کرده و دستگاه تهویه را بکار اندازید.
۴- درجه دلخواه جریان هوا و سرعت گردش دمنده را انتخاب و تنظیم نمائید.

طرز کار شیشه گرمکن جلو با استفاده از دستگاه تهویه:

- ۱- کلیدکنترل درجه حرارت هوا را روی موقعیت توصیه شده قرار دهید.
۲- اهرم کنترل هوای ورودی را روی  قرار دهید.
۳- کلید کنترل جریان هوا را روی موقعیت  قرار دهید.

توجه:

- اگر می خواهید که زیر پا نیز گرم باشد، کلید کنترل جریان هوا را روی  بگذارید.
- ۴- کلید کنترل سرعت دمنده را روی موقعیت توصیه شده تنظیم نمائید. (۱ یا ۲)
اگر می خواهید که هوا از بیرون به داخل اطاق وارد نشود، اهرم کنترل هوای ورودی را روی موقعیت  تنظیم کنید.



هشدارهای پلیسی جهت پیشگیری از سرقت خودرو

- از پارک کردن خودرو در اماکن فوق العاده کم تردد و فاقد دید و روشنایی کافی اجتناب ورزید.
- هنگام ترک خودرو از بسته بودن درب ها و بالا بودن شیشه ها اطمینان حاصل نمایید.
- حتی الامکان به ویژه در شبها از پارکینگ های خصوصی و عمومی استفاده کنید.
- توقف های طولانی مدت در معابر به مصلحت نیست لیکن در مواقع ناچاری حتماً از تجهیزات ایمنی تاخیری همچون قفل، زنجیر، دزدگیر، سوئیچ مخفی، قفل عصائی، قفل پدال و ... استفاده کنید.
- در هنگام توقف کوتاه مدت و لحظه ای (مانند هنگام خرید روزنامه) ، از رها کردن خودرو با درهای باز و سوئیچ روشن جداً خودداری کنید
- به هنگام سوخت گیری در پمپ بنزین، خودرو را خاموش کرده و سوئیچ را بردارید.

نکته : به خاطر داشته باشید هیچکدام از این وسایل جنبه تضمینی ندارد و صرفاً جنبه تاخیری دارند که ضریب ایمنی خودرو را افزایش می دهند.

فصل ۳ - رانندگی با خودرو



۴۴ سوئیچ موتور
۴۵ روشن کردن خودرو
۴۶ گیربکس
۴۷ سیستم ترمز
۵۰ فرمان هیدرولیک
۵۱ نشانگرهای صفحه نمایش جلو
۵۲ چراغهای نشانگر و هشداردهنده
۵۴ چراغها و نشانگرها
۵۶ برف پاک کن و شیشه شوی

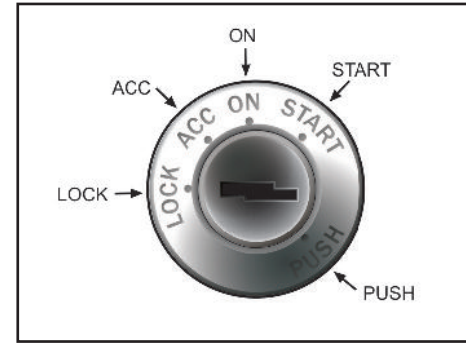

سوئیچ استارت:

همانطور که در شکل ملاحظه می‌نمایید. علائم روی سوئیچ به شرح زیر می‌باشند:

LOCK - حالت قفل فرمان

ACC - استفاده از بعضی تجهیزات مثل رادیو، فنکد و ساعت

ON - در این وضعیت کلیه علائم روشن بوده و صحت کار آنها را می‌توانید کنترل کنید.

START - حالت استارت موتور - پس از روشن شدن موتور سوئیچ را رها کنید.

PUSH - پس از خاموش کردن موتور، سوئیچ را فشار داده، سپس خارج نمایید.

نکاتی که باید قبل از روشن کردن موتور در نظر گرفت:

- مطمئن باشید که ترمز دستی کشیده شده است.
 - دسته دنده را در حالت خلاص قرار دهید.
 - پدال کلاچ را تا آخر فشار دهید تا از گردش چرخ دنده‌های گیربکس هنگام استارت زدن جلوگیری شود.
- وضعیت استارت**

در این وضعیت موتور روشن می‌شود و در صورتی که سوئیچ را رها کنید به وضعیت **ON** باز می‌گردد.

در صورتی که کلید در مغزی سوئیچ نمی‌چرخد، احتمالاً به علت فشار روی میل فرمان است. در این حالت جهت آزاد کردن فرمان، آن را کمی به راست یا چپ گردانده سپس کلید را بچرخانید.

جهت قرار دادن سوئیچ موتور روی وضعیت **LOCK**، سوئیچ را در موقعیت **ACC** به داخل فشار داده سپس به سمت وضعیت **LOCK** بچرخانید.

روشن کردن خودرو

- ۱- مطمئن شوید که ترمز دستی بالا باشد.
- ۲- پدال کلاچ را تا آخر فشار داده و دسته دنده را در حالت خلاص قرار دهید.
- هنگام روشن کردن موتور، پدال کلاچ را تا آخر فشار دهید.
- ۳- با چرخاندن سوئیچ به سمت وضعیت **START**، استارت بزنید و تا زمان روشن شدن موتور (حداکثر ۱۰ ثانیه) در همان وضعیت نگهدارید.

در هوای بسیار سرد زیر ۱۸ درجه سانتیگراد، یا هنگامی که موتور به مدت چند روز روشن نشده است، لازم است موتور به اندازه کافی گرم شود. این کار را بدون فشردن پدال گاز انجام دهید. به منظور روشن کردن خودرو بدون در نظر گرفتن گرم یا سرد بودن موتور، از فشردن پدال گاز خودداری کنید.

⚠ احتیاط

بیش از ده ثانیه متوالی نباید استارت بزنید، حداقل ده ثانیه صبر کرده و دوباره استارت بزنید. بعد از روشن شدن موتور سوئیچ را رها کنید.

⚠ هشدار

هرگز سوئیچ موتور را در حال حرکت در موقعیت **LOCK** یا **ACC** قرار ندهید.

توجه

هرگز بیش از ۱۰ ثانیه سوئیچ را در وضعیت START نگه ندارید.

اگر پس از استارت زدن موتور روشن نشود و یا خاموش گردد، استارت زدن مجدد را ۵ تا ۱۰ ثانیه بعد تکرار کنید.

استفاده نادرست از استارت خودرو ممکن است باعث صدمه دیدن آن بشود.

صدای بیش از اندازه موتور (از ناحیه سوپاپ ها) ممکن است به دلیل عدم کارکرد موتور پس از مدت طولانی باشد.

این صدا باید پس از اینکه دمای موتور به حد استاندارد رسید قطع شود، در غیر این صورت جهت رفع صدای موتور، به نمایندگیهای مجاز شرکت سایپایدک مراجعه کنید.

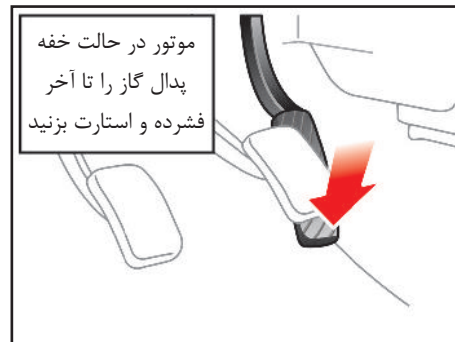

روشن کردن موتور در حالت گرم

وقتی موتور گرم است و به طور طبیعی (پس از چند مرتبه استارت زدن بدون فشار دادن پدال گاز) روشن نمی شود، اقدامات زیر را انجام دهید. قبل از استارت زدن مجدد به مدت یک دقیقه صبر کنید و مطمئن باشید ترمز دستی بالا باشد. ۱- دسته دنده را در وضعیت خلاص قرار دهید. هنگام استارت زدن پدال کلاچ را فشار دهید. ۲- در حالیکه پدال گاز را تا نیمه فشرده اید استارت بزنید. (بیش از ۱۰ ثانیه سوئیچ را در وضعیت START نگه ندارید).

۳- پس از روشن شدن موتور به مدت ۱۰ ثانیه صبر کنید تا موتور در دور آرام کار کند سپس حرکت نمایید.

روشن کردن موتور در حالت خفه

این شرایط ممکن است به علت خفگی موتور (وجود سوخت بیش از حد در داخل سیلندر) روی بدهد. در چنین حالتی اقدامات زیر را انجام دهید.

- ۱- مطمئن شوید ترمز دستی بالا باشد.
- ۲- دسته دنده را در وضعیت خلاص قرار دهید.
- پدال کلاچ را در هنگام راه اندازی موتور پائین نگه دارید.
- ۳- پدال گاز را تا آخر فشار داده، در همان حالت نگه دارید.
- ۴- در حالیکه پدال گاز را تا انتها فشرده اید، استارت زده و سوئیچ را در همان وضعیت (حداکثر ۱۰ ثانیه) نگه دارید. تا سوخت اضافی از داخل موتور تخلیه شود.

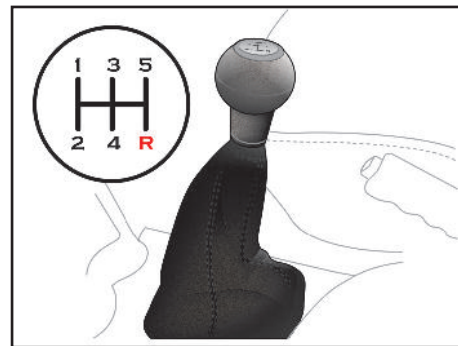

عملکرد گیربکس

تعویض دنده ها با پنج دنده مطابق شکل فوق صورت می گیرد. پدال کلاچ را تا انتها فشار دهید و پس از تعویض دنده آن را به آرامی رها نمائید. نوعی سیستم ایمنی در خودرو تعبیه شده است تا از تغییر غیر عمدی دنده ۵ به دنده عقب (R) جلوگیری کند. لذا دسته دنده به موقعیت خلاص بر می گردد و سپس در موقعیت دنده عقب قرار می گیرد.

نحوه تعویض دنده ها

نحوه تعویض دنده ها و موقعیت قرار گرفتن دسته دنده در هر یک از دنده های خودرو، مطابق شکل روبرو می باشد.

سرعت هر یک از دنده ها، به شرح زیر می باشد.
 دنده ۱ به ۲: ۲۵ کیلومتر در ساعت
 دنده ۲ به ۳: ۵۰ کیلومتر در ساعت
 دنده ۳ به ۴: ۷۵ کیلومتر در ساعت
 دنده ۴ به ۵: ۱۰۵ کیلومتر در ساعت

توصیه می گردد به منظور عمر بیشتر قطعات موتور و گیربکس، این سرعت ها را رعایت نمایید.

توجه!

صرفاً هنگامی، دنده را در موقعیت دنده عقب (R) قرار دهید که خودرو کاملاً متوقف شده باشد.

برای جلوگیری از ساییدگی و فرسایش زود هنگام سیستم کلاچ، هرگز از پدال کلاچ بعنوان تکیه گاه پا استفاده نکنید.

همچنین از نیم کلاچ جهت نگهداشتن خودرو در سطوح شیبدار (مثلاً پشت چراغ راهنما و غیره) استفاده نکنید.

تعویض دنده معکوس

وقتی مجبور هستید در ترافیک سنگین سرعت خودرو را کاهش دهید و یا در سربالایی ها رانندگی کنید، قبل از آنکه به موتور فشار آید، از دنده معکوس مناسب استفاده نمایید. دنده معکوس احتمال ریب زدن موتور را کاهش داده و برای افزایش سرعت، شتاب بهتری به خودرو می دهد.

نکات احتیاط هنگام رانندگی

- از دسته دنده به عنوان تکیه گاه دست استفاده نکنید. فشاری که دست شما بر روی دسته دنده وارد می کند موجب فرسایش زود هنگام مکانیزم تعویض دنده می شود.

- از پدال کلاچ به عنوان تکیه گاه پا استفاده نکنید، این عمل باعث فرسایش زود هنگام سیستم کلاچ خودرو می شود.

- از نیم کلاچ برای نگاه داشتن خودرو در جاده های شیبدار استفاده نکنید. این عمل باعث فرسایش کلاچ می گردد، برای این کار همیشه از ترمز دستی استفاده کنید.

- از رانندگی طولانی با دنده سنگین خودداری کنید. حرکت با دنده سنگین سبب مصرف سوخت و تولید صدای بیشتر می شود. هرچه سریعتر دنده را سبک کنید. این کار باعث می شود تا به موتور فشار نیاید.



سیستم ترمز ضد قفل ABS *

ABS (Anti Lock Brake System)

سیستم ترمز ABS مانع از قفل شدن چرخها هنگام ترمزگیری می گردد. این سیستم از دو قسمت اصلی سنسور سرعت چرخ و مجموعه مدولاتور/پردازشگر تشکیل شده است.

از مزایای اصلی سیستم ABS در خودرو می توان به کوتاهتر شدن فاصله توقف و فرمانپذیری خودرو حین ترمزگیری اشاره نمود. (همراه با قفل شدن چرخ های خودرو حین ترمزگیری، راننده قادر به هدایت و مانور نمی باشد، در حالیکه خودروی مجهز به ترمز ABS چرخها قفل نشده و راننده قادر به هدایت و مانور می باشد)

نکات قابل توجه در ترمزگیری با خودروی مجهز به ABS

(۱) ترمزگیری عموماً به دو منظور زیر انجام می شود:

ترمزگیری آرام برای کنترل سرعت، در این گونه ترمزگیری قصد دارید که سرعت خودرو را متوقف سازید، مثلاً هنگامی که قصد دارید مسافری را سوار یا پیاده نمایید. در این حالت معمولاً چرخها قفل نشده و شما با یک ترمزگیری عادی می توانید به منظور خود برسید.

(۲) ترمزگیری شدید اضطراری، در این گونه ترمزگیری قصد دارید که سرعت خودرو را سریعاً کاهش داده و یا در کوتاهترین مسافت متوقف

* مطابق با مدل خودرو

سیستم ترمز

برای زمان کوتاهی موتور پمپ هیدرولیک را بمنظور چک نمودن عملکرد آن روشن می نماید. این عمل سبب ایجاد صدائی می شود که بوسیله سیستم ترمز ABS تولید شده و کاملاً عادی می باشد.

(۳) هنگام ترمزگیری معمولی در چرخهای عقب گاهی صدایی شنیده می شود که این صدا بوسیله سیستم EBD ایجاد می گردد. این صدا عادی است و نیازی به تعویض مدولاتور در ترمز ABS نیست.

(۴) هنگامیکه موتور روشن می شود، چراغ اخطار ABS حدود سه ثانیه روشن شده و در این زمان ECU خود را چک و عیب یابی نموده و در صورتیکه هیچ خطایی پیدا نشود، چراغ اخطار خاموش می شود. اگر چراغ اخطار ABS در هنگام رانندگی روشن شود یا چراغ اخطار خاموش نشود، بدین معنی است که ABS احتیاج به بازرسی دارد.

(۵) سیستم ABS سبب افزایش ایمنی خودرو می گردد. با وجود این، سیستمی نیست که بتواند خطای راننده را هنگام رانندگی برطرف نموده و یا در وضعیت ترافیک، تغییری ایجاد نماید. بنابراین، راننده باید با دقت رانندگی نموده و ضمن حفظ فاصله مناسب با خودروی جلویی، با سرعت متناسب با شرایط جاده رانندگی نماید. (۷) در مواقع بروز مشکل در عملکرد سیستم ترمز ABS، به نمایندگی های مجاز شرکت سایپا مراجعه شود.

سازید، مثلاً هنگامیکه بطور ناگهانی با یک مانع روبرو می شوید در این حالت اغلب تمامی یا برخی از چرخها قفل شده که شما می بایست بطور دائم پای خود را روی پدال ترمز بفشارید و در نظر داشته باشید که خودرو شما قابل هدایت می باشد. (توجه داشته باشید در صورتی که خودرو در اثر تغییر مسیر سریع به سمت کنار کشیده شود سیستم ترمز ABS تأثیری بر روی کنترل خودرو نخواهد داشت)

⚠ هشدار

گاهی برخی رانندگان نا آشنا با احساس ضربان ترمز زیر پای خود تصور کرده که خودرو دچار مشکل شده است و پدال ترمز را رها می کنند، در حالیکه این امر یک مسئله عادی در ترمزهای ABS می باشد.

نکاتی قابل توجه در خودرو پرآید مجهز به سیستم ترمز ABS:

(۱) هنگام فعال شدن ABS دلیل عمل کردن شیرها و موتور پمپ هیدرولیک ممکن است صدایی شنیده شود که مقدار صدا بستگی به مقدار فشار ترمزی که در هر چرخ ایجاد می شود، دارد. این صدا عادی بوده و ناشی از وجود مشکل در سیستم ترمز ABS نمی باشد.

(۲) بعد از استارت زدن و حرکت نمودن، هنگامیکه سرعت خودرو به ۱۰ کیلومتر در ساعت می رسد، عیب یابی داخلی سیستم ضد قفل فعال شده و

سیستم ترمز مجهز به بوستر:
سیستم ترمز مجهز به بوستر است. اما تنها هنگامی که موتور روشن باشد، فعال است. بدون استفاده از این سیستم برای توقف خودرو نیاز به فشار بیشتری بر روی پدال ترمز است و در این حالت خودرو در مسافت طولانی تر متوقف می شود. همیشه به نکات زیر توجه داشته باشید: هرگاه با دنده خلاص و موتور خاموش بکسل می کنید، بسیار مراقب باشید. اگر هنگام رانندگی، به هر دلیلی موتور خاموش شد، با رعایت موارد ایمنی خودرو را به نزدیک ترین مکان مناسب برای توقف هدایت کنید. از ترمز کردن بی مورد خودداری کنید، چون باعث از بین رفتن نیروی کمکی باقیمانده در بوستر ترمز می شود.

⚠️ هشدار

چنانچه موتور خاموش باشد، سیستم ترمز کمکی عمل نمی کند و فشار بیشتری باید بر پدال وارد شود در این حال، فاصله توقف خودرو افزایش خواهد یافت. قبل از حرکت خودرو کلیه تدابیر احتیاطی را مورد توجه قرار دهید.

این چراغ اخطار به سه دلیل زیر روشن می شود:

- اهرم ترمز دستی کشیده شده یا کاملاً آزاد نشده باشد (عیب یابی: ترمز دستی را بطور کامل آزاد نمایید).

- پایین بودن سطح روغن ترمز در مخزن سیلندر اصلی، (عیب یابی: پس از باز نمودن درب موتور میزان سطح روغن ترمز را در مخزن بررسی و در صورت نیاز روغن ترمز اضافه نمایید).

- وجود اشکال در سیستم EBD، (عیب یابی: در صورتیکه هیچ یک از موارد اول و دوم باعث برطرف شدن عیب نگردید، سیستم EBD خودرو شما کار نمی کند، در این حالت خودرو را متوقف نموده و با نمایندگی های مجاز سایپادک تماس بگیرید).

علائم وجود عیب در سیستم ترمز ABS

در صورت مشاهده هر یک از عیوب ذیل باید به تعمیرگاههای مجاز مراجعه گردد:

قفل شدن چرخ و ترمزگیری ناقص

بد عمل کردن ABS و EBD

افت عملکرد ABS

فعال نشدن ABS (چراغ اخطار ABS روشن می گردد).

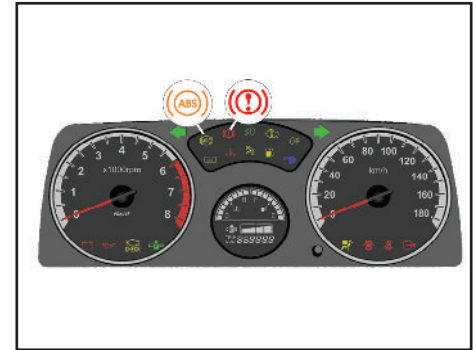

چراغ اخطار سیستم ترمز ضد قفل (ABS)

اگر این چراغ همواره روشن بماند بدین معنی است که سیستم ضد قفل ترمز (ABS) کار نمی کند. در چنین مواقعی سیستم ترمز معمولی در خودرو، عمل ترمزگیری را انجام می دهد. برای رفع مشکل فوق باید با نمایندگی های مجاز شرکت سایپادک تماس بگیرید.

چراغ اخطار ترمز دستی، سطح روغن EBD

سیستم EBD در خودروهای پراید ABS وظیفه شیر تقسیم ترمز معمولی را دارد که همان تقسیم نیروی ترمز بین چرخ های جلو و عقب را انجام می دهد.

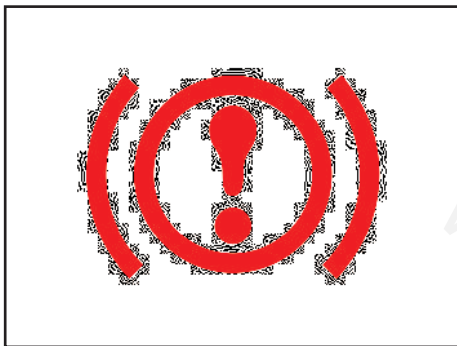

در صورتی که پس از آزاد کردن اهرم چراغ مربوطه همچنان روشن بود، احتمال بروز عیب در سیستم ترمز وجود دارد و باید مورد توجه قرار گیرد. در این شرایط خودرو را متوقف کنید و اگر این امر امکان پذیر نبود، با احتیاط تا اولین نمایندگی مجاز شرکت سایپایدک حرکت نمایید.

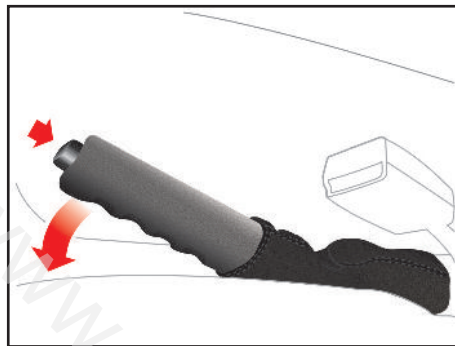

⚠ احتیاط

هرگز هنگام ترک خودرو فقط به ترمز دستی اکتفا نکنید. پس از کشیدن اهرم ترمز دستی، اهرم تعویض دنده را در دنده یک یا دنده عقب قرار دهید.

همواره پس از روشن کردن موتور به چراغ ترمزدقت کنید. در صورتی که اهرم ترمزدستی پس از روشن شدن موتور کاملاً پائین نباشد این چراغ روشن می شود. لذا قبل از حرکت از پایین بودن اهرم و خاموش شدن چراغ مربوطه اطمینان حاصل کنید.

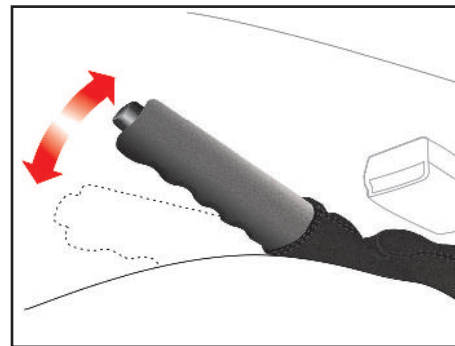

ترمز دستی

برای استفاده از ترمزدستی، در حالی که پدال ترمز را فشار می دهید، اهرم ترمز دستی را محکم به سمت بالا بکشید.

⚠ احتیاط

هرگز در حالتی که اهرم ترمزدستی بالا است رانندگی نکنید، این کار باعث سائیدگی زودهنگام لنت های ترمز عقب می شود. جهت آزاد کردن اهرم ترمزدستی ابتدا آن را کمی به سمت بالا بکشید سپس دکمه انتهای آن را فشار داده و اهرم را به آرامی بخوابانید.

فرمان هیدرولیک با استفاده از توان موتور، جهت فرمان پذیری بهتر خودرو بکار می رود. در حالت خاموش بودن موتور و یا از کار افتادن سیستم فرمان هیدرولیک، فرمان پذیری خودرو بطور عادی امکان پذیر است ولی نیاز به اعمال نیروی بیشتری دارد. اگر هنگام کارکرد عادی موتور فرمان پذیری به سختی انجام می شود و نیاز به اعمال نیروی بیشتر دارد، به یکی از نمایندگی های مجاز شرکت سایپا یدک مراجعه نمایید.

توجه

- هرگز هنگام توقف خودرو، در حالی که موتور روشن است، غربلیک فرمان را بیش از ۵ ثانیه در موقعیت کاملاً چپ یا راست نگه ندارید. این کار باعث آسیب دیدن پمپ هیدرولیک فرمان می شود.

- در صورت پاره شدن تسمه هیدرولیک فرمان و یا معیوب بودن پمپ، نیروی لازم جهت فرمان پذیری به میزان قابل توجهی افزایش می یابد. هنگامی که خودرو به مدت طولانی در هوای سرد (با دمای زیر ۱۰- درجه سانتی گراد) متوقف باشد، لزجت (ویسکوزیته) روغن هیدرولیک به دلیل سرما افزایش یافته لذا پس از روشن کردن موتور، ممکن است عملکرد سیستم هیدرولیک فرمان برای مدت کوتاهی به تاخیر بيفتد که این امری طبیعی است. در این شرایط لازم است خودرو را در دور آرام گرم کنید.

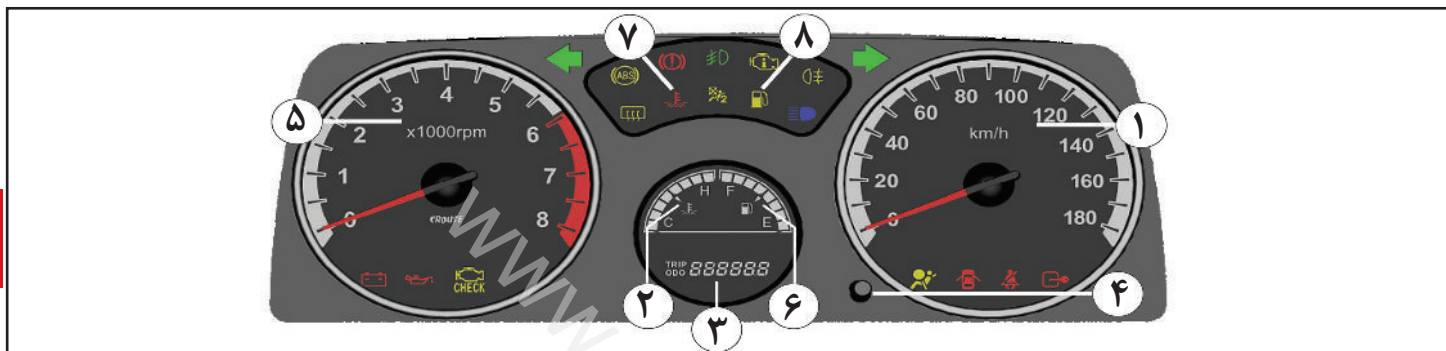

صفحه نمایش جلو

- ۱- سرعت سنج
- ۲- درجه حرارت موتور
- ۳- نشانگر دیجیتالی کیلومتر شمار و مسافت سنج
- ۴- دکمه صفر کن مسافت سنج
- ۵- دور سنج موتور
- ۶- درجه بنزین
- ۷- چراغ هشدار دمای بالای آب
- ۸- چراغ هشدار اتمام بنزین

درجه بنزین

هنگام بسته بودن سوئیچ، عقربه بر روی صفر قرار می گیرد و باز شدن سوئیچ سطح سوخت مخزن را نشان می دهد. هنگامیکه سطح بنزین در مخزن سوخت پایین بیاید (حدود ۷ لیتر) چراغ هشدار دهنده سوخت روشن می شود. در این صورت در اسرع وقت سوختگیری کنید. حجم مخزن سوخت ۳۷ لیتر است.

دور سنج موتور

دور سنج موتور، دور موتور در هر دقیقه را نمایش می دهد. برای جلوگیری از آسیب به موتور، هرگز اجازه ندهید که عقربه دور سنج به مدت طولانی در محدوده قرمز باقی بماند.

سرعت سنج

نشان دهنده سرعت خودرو بر حسب کیلومتر در ساعت است.

مسافت سنج

برای تعیین مسافت طی شده در یک مسیر مشخص بکار می رود.

دکمه صفر کننده مسافت سنج

برای صفر کردن ارقام مسافت سنج، دکمه را بفشارید.

کیلومتر شمار

کل مسافت طی شده توسط خودرو را نشان می دهد.

چراغ های نشانگر و هشدار دهنده

① ترمز دستی: روشن بودن این لامپ نشان دهنده درگیر بودن ترمز دستی و یا پایین بودن سطح روغن ترمز در مخزن روغن ترمز می باشد. زمانیکه سوئیچ موتور در وضعیت "ON" باشد با خواباندن ترمز دستی، لامپ خاموش می شود.

② فشار روغن موتور: روشن شدن این چراغ نشان دهنده پایین بودن فشار روغن موتور می باشد. هنگام حرکت، در صورت روشن شدن این چراغ، سریعاً خودرو را متوقف کرده و سپس خاموش نمائید. سطح روغن را بازدید نموده و در صورت نیاز روغن اضافه نمائید. در صورت خاموش نشدن علامت فشار روغن، با یکی از نمایندگی های مجاز سایپادک تماس بگیرید. توجه: هنگام باز بودن سوئیچ در وضعیت "ON" چراغ روغن روشن می شود. به محض روشن شدن موتور، چراغ روغن باید خاموش گردد.

③ شارژ باتری: روشن شدن این چراغ نشانگر وجود عیب در سیستم برقی و یا موتور می باشد. در هنگام حرکت خودرو در صورت روشن این

* مطابق با مدل خودرو

صورت باز بودن درهای جانبی و یا یکی از درها، نشانگر باز بودن درها روشن خواهد شد.

④ کمربند ایمنی: با روشن بودن سوئیچ، علامت هشدار دهنده کمربندهای ایمنی روشن خواهد ماند تا به راننده و سرنشینان خودرو استفاده از کمربند ایمنی را یادآوری نماید. در صورت بستن کمربند ایمنی راننده، چراغ هشدار خاموش می گردد.

⑤ چراغ اخطار سیستم ترمز ضد قفل (ABS) *

اگر این چراغ همواره روشن بماند بدین معنی است که سیستم ضد قفل ترمز (ABS) کار نمی کند. در چنین مواقعی سیستم ترمز معمولی در خودرو، عمل ترمزگیری را انجام می دهد. برای رفع مشکل فوق باید با نمایندگی های مجاز شرکت سایپا یدک تماس بگیرید.

⑥ سیستم ضد سرقت: در صورت چشمک زدن این چراغ سیستم ضد سرقت خودرو فعال می باشد.

⑦ مه شکن عقب: این چراغ، به هنگام روشن بودن چراغ های مه شکن عقب روشن می گردد.

لامپ، در صورت عدم وجود عیب در سیستم برقی و یا پاره نبودن تسمه دینام، مراتب را به یکی از نمایندگیهای مجاز سایپادک اطلاع دهید.

توجه: هنگام باز بودن سوئیچ در وضعیت «ON» چراغ روشن شده و با روشن شدن موتور باید خاموش گردد.

⑧ نور بالای چراغهای جلو: این چراغ، به هنگام روشن بودن چراغهای اصلی جلو، در موقعیت نور بالا روشن می گردد.

⑨ شیشه گرمکن عقب: این چراغ هنگامی روشن می شود که شیشه گرمکن عقب در حال کار کردن باشد.

⑩ هشدار دهنده فلاشر: این چراغ هنگامی روشن می شود که کلید فلاشر روشن باشد.

⑪ کمبود سطح سوخت: هنگامیکه مقدار بنزین در باک به حدود ۷ لیتر برسد، این چراغ روشن می شود و بیانگر آن است که بزودی سوخت تمام خواهد شد.

⑫ باز بودن درها: با روشن بودن سوئیچ در

چراغ های نشانگر و هشدار دهنده

چراغ هشدار دهنده کیسه هوا:*

این چراغ با هر بار قراردادن سوئیچ موتور در موقعیت ON باید ۵ بار چشمک بزند و در این مدت سیستم را کنترل می نماید در صورت وجود خطا چراغ هشدار دهنده به طور ثابت روشن می ماند و در غیر این صورت چراغ خاموش می گردد. در صورتیکه چراغ هشدار دهنده کمتر از ۵ بار چشمک بزند و یا به صورت ثابت روشن بماند وجود خطا در سیستم را نشان می دهد که باید سریعاً به نزدیکترین نمایندگی مجاز سایپا مراجعه شود. چرا که در عملکرد سیستم کیسه هوا اختلال ایجاد شده و می تواند باعث عمل نکردن و یا عملکرد نابهنگام کیسه هوا شود.

چراغ هشدار دهنده غیر فعال بودن کیسه هوا:*

در صورتیکه کلید غیر فعال  نمودن کیسه هوای سرنشین در موقعیت OFF باشد این چراغ روشن می ماند.

احتیاط

- رانندگی طولانی مدت با وجود روشن بودن چراغ عیب یاب موجب آسیب دیدن خودرو و همچنین افزایش مصرف سوخت خواهد شد.
- در صورتی که این چراغ چشمک بزند، احتمال معیوب بودن کاتالیست و در نتیجه کاهش توان موتور وجود دارد.
- جهت بازدید سیستم به یکی از نمایندگی های مجاز شرکت سایپا پدک مراجعه نمایید.

توجه

گاهی عدم بستن صحیح درب باک موجب روشن شدن چراغ عیب یاب می گردد. لذا در این حالت از بسته بودن صحیح درب باک نیز اطمینان حاصل کنید.

 **مه شکن جلو*:** این چراغ، به هنگام روشن بودن چراغ های مه شکن جلو روشن می گردد.

چراغ عیب یاب موتور

این چراغ یکی از اجزای سیستم عیب یابی خودرو است. در صورتی که این چراغ در حین رانندگی روشن شود، ایرادی در یکی از قسمت های سیستم الکتریکی موتور بوجود آمده است. در این وضعیت خودرو قادر به حرکت می باشد ولی برای بازدید موتور به یکی از نمایندگی های مجاز شرکت سایپا پدک مراجعه نمایید.

* مطابق با مدل خودرو

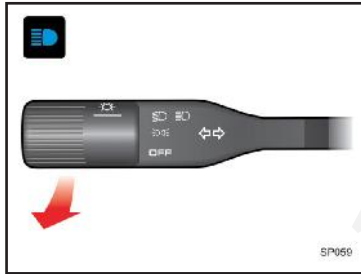

نور بالای اخطار دهنده

برای روشن کردن لحظه ای نور بالای چراغهای جلو، مطابق شکل بالا، بطور آرام اهرم دسته چراغ را به طرف خود بکشید، سپس اهرم را رها کنید اهرم خودبخود به حالت اول بر می گردد. برای استفاده از نور بالای اخطار دهنده لزومی به روشن بودن کلید چراغها نمی باشد.



چراغ مه شکن عقب

جهت روشن کردن چراغ مه شکن عقب در مواقع ضروری ابتدا چراغ های اصلی خودرو را روشن نموده و سپس دکمه نشان داده شده را در شکل بالا فشار دهید.

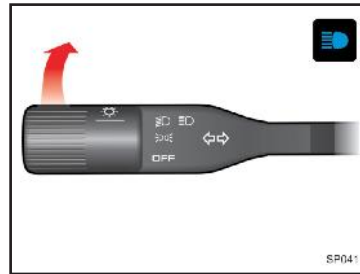

نور بالای چراغ‌ها

چنانچه در حالتی که اهرم چراغها در حالت نور پایین می باشد آن را مطابق شکل بالا به سمت جلو حرکت دهید. نور بالای چراغهای جلو روشن و در همین حال لامپ نشان دهنده نور بالا که به رنگ آبی می باشد، در صفحه علائم روشن خواهد شد.



چراغ مه شکن جلو*

جهت روشن کردن چراغ مه شکن جلو در مواقع ضروری ابتدا چراغ های خطر در شب را روشن نموده و سپس دکمه نشان داده شده در شکل بالا را فشار دهید.

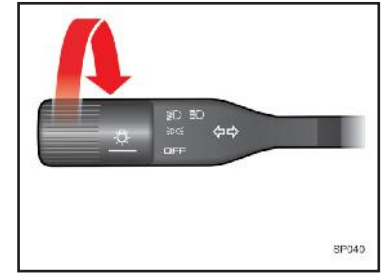

کلید چراغ‌ها

با یکبار چرخاندن اهرم چراغها مطابق شکل، چراغهای پشت داشبورد، چراغهای نمره، خطر عقب و کوچک جلو روشن می شوند. با چرخاندن مجدد اهرم در همان جهت، علاوه بر چراغهای ذکر شده در مرحله اول، چراغهای اصلی نیز روشن می شوند.

توجه ⚠️

استفاده از چراغ مه شکن فقط در مواقع ضروری نظیر مه و گرد و غبار، توصیه می گردد. در سایر موارد باعث کاهش دید و آزار رانندگان خودروهای عقب می شود.

*مطابق با مدل خودرو

چراغ‌ها و نشانگرها

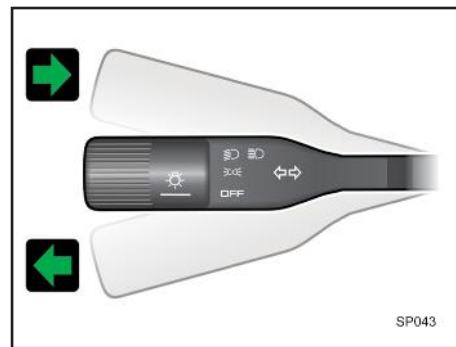
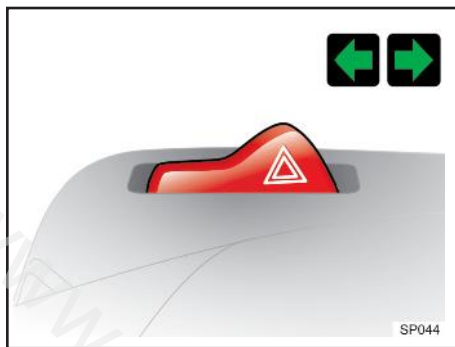
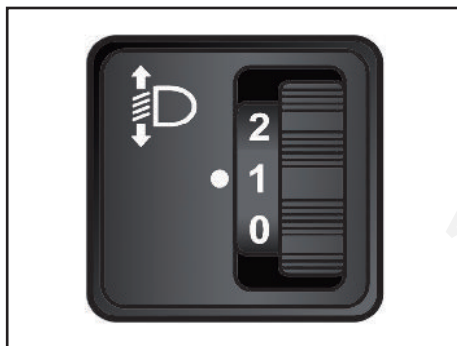

کلید تنظیم کننده چراغ‌های جلو

این کلید جهت تنظیم چراغ‌های جلو بوده و به طوری که نور آن مانع دید رانندگان خودروهای مقابل در شب یا روز، نشوند.

تشریح کلید تنظیم نور چراغ‌های جلو:

به منظور تنظیم نور چراغ‌های جلو در راستای عمودی، مطابق جدول ذیل عمل نمایید.

موقعیت	بار روی خودرو	
	صندلیهای جلو	صندلیهای عقب
0	۱ یا ۲ نفر	-
۱	۲ نفر	-
۲	۲ نفر	۱ نفر
۳	۲ نفر	۲ نفر

فلاشر

فلاشر به عنوان چراغ هشدار دهنده برای رانندگانی است که در حال نزدیک شدن و سبقت گرفتن از خودروی شما می باشند. همچنین به منظور بکسل خودرو یا توقف در کنار جاده ها، مورد استفاده قرار می گیرد. در صورت روشن شدن فلاشر، چراغ‌های راهنمای جلو و عقب همزمان روشن و خاموش می شوند.

توجه:

هنگام روشن بودن فلاشرها، چراغ‌های راهنما به تنهایی کار نخواهند کرد.

چراغ راهنما

برای روشن کردن این چراغ، مطابق با شکل بالا، هنگام گردش به سمت راست، اهرم دسته چراغ راهنما را کاملاً به سمت بالا و در صورت گردش به سمت چپ اهرم دسته چراغ را کاملاً به سمت پایین حرکت دهید. اهرم راهنما دارای دو حرکت به شرح ذیل می باشد: حرکت اول - مرحله اول که مخصوص تغییر مسیر از یک باند و باند دیگر و یا در زمان سبقت می باشد، استفاده می گردد. حرکت دوم - مرحله دوم که اهرم به طور کامل حرکت می کند مخصوص گردش به سمت راست و یا چپ بوده که با گردش فرمان اهرم به جای اولیه خود در مرحله OFF بر می گردد.

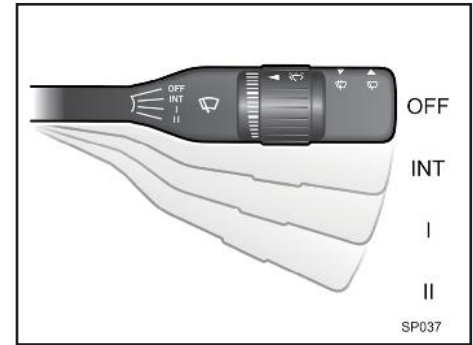
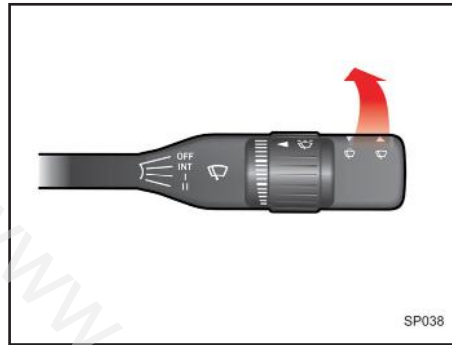
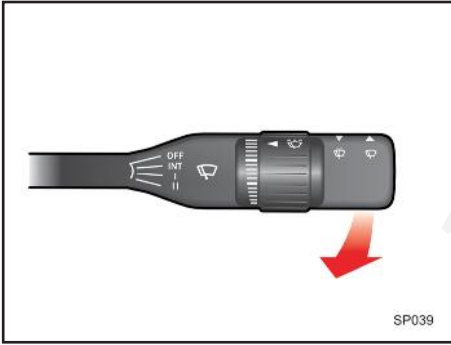

شستشوی شیشه

جهت شستشوی شیشه جلو، سوئیچ را در وضعیت ON گذاشته و یا موتور را روشن کنید. سپس اهرم برف پاک کن را مطابق شکل به طرف خود کشیده و در همان حالت نگه دارید. مایع شستشو در این هنگام بر روی شیشه جلو پاشیده می شود.

⚠ احتیاط

برای جلوگیری از آسیب دیدن پمپ شیشه شوی، دقت کنید که هنگام خالی بودن مخزن شیشه شوی، از بکار انداختن آن خودداری نمایید.

حرکت تکی برف پاک کن (تنها یک رفت و برگشت)

برای یکبار حرکت تیغه های برف پاک کن و یا یک لحظه، اهرم برف پاک کن را مطابق شکل حرکت دهید.

⚠ احتیاط

برای جلوگیری از آسیب دیدن بازوهای برف پاک کن، هیچگاه آنها را با دست حرکت ندهید. از نزدیک کردن بنزین، نفت و تینر و سایر حلال های دیگر به تیغه های برف پاک کن خودداری نمایید.

برف پاکن شیشه جلو

برای روشن کردن برف پاک کن، لازم است که سوئیچ موتور در وضعیت «ON» قرار گرفته و سپس اهرم برف پاک کن مطابق شکل به شرح زیر عمل می نماید:

- OFF- مرحله خاموش بودن برف پاک کن
- INT- دور اتوماتیک برف کن
- I- دور کند برف پاک کن
- II- دور تند برف پاک کن

فصل ۴ - نکات رانندگی

۴



نکات رانندگی

- ۵۸..... مشخصات لازم سوخت خودرو
- ۵۹..... سیستم کنترل آلودگی
- ۶۰..... نکات قابل توجه قبل از رانندگی
- ۶۱..... استفاده اقتصادی از خودرو
- ۶۲..... رانندگی در شرایط خاص
- ۶۵..... برچسب های اخطار و پلاک های خودرو

www.masicoelec.ir

مشخصات لازم سوخت خودرو

در این خودرو لازم است از بنزین با استاندارد یورو ۴ استفاده شود. در صورت استفاده از بنزین بدون سرب این خودرو بهترین عملکرد را خواهد داشت. بنزین بدون سرب باعث کاهش آلایندگی های خروجی از اگزوز گردیده و مانع ایجاد رسوب سر شمع می شود.

توجه

هرگز از بنزین سرب دار استفاده نکنید. استفاده از بنزین سرب دار باعث آسیب دیدن کاتالیست می شود. تنها در صورتی از مکمل های بنزین جهت پاک کردن سیستم سوخت رسانی استفاده نمائید که نوع آن به تأیید شرکت سایپا یک رسیده باشد. بنزین حاوی سرب به سنسور اکسیژن در سیستم کنترل موتور آسیب جدی رسانده و مانع عملکرد صحیح سیستم کنترل آلایندگی های خودرو می شود.

* سیستم کنترل آلایندگی ها

سیستم کاتالیست این خودرو از نوع^۱ CCC متصل به منی فولد اگزوز میباشد. هرگونه ایجاد تغییر در خودرو توسط مالک می تواند بر عملکرد، ایمنی و عمر خودرو تاثیر داشته و موجب نقص قوانین کنترل آلودگی محیط زیست گردد. علاوه بر این، هر گونه آسیب دیدگی یا نقص در عملکرد خودرو که در اثر تغییرات بکار رفته توسط مشتری صورت پذیرفته باشد، شامل خدمات گارانتی نخواهد گردید.

اقدامات احتیاطی موتور

گازهای خروجی از اگزوز، حاوی مونوکسید کربن است. این گاز بیرنگ و بی بو بوده و در صورت استشمام بسیار خطرناک می باشد. - گاز مونوکسید کربن همراه با سایر گازهای خروجی از اگزوز می باشد. لذا در صورت استشمام هر نوع گاز و دود در داخل اتاق خودرو، سریعاً به نزدیکترین تعمیرگاه مجاز شرکت سایپا یک مراجعه نمائید. در صورت عدم دسترسی به تعمیرگاه هرگز با خودرویی که دود و گازهای خروجی به داخل اتاق آن نشت می کند، به رانندگی ادامه ندهید. در صورت اجبار به رانندگی کلیه شیشه های

۱- Close-Coupled Catalyst

خودرو باید پایین باشد.

- هرگز در مکان های بسته (پارکینگ سرپوشیده) خودرو را روشن رها نمائید. دقت نمائید حداکثر زمانی که موتور در این مکان ها روشن می ماند جهت حرکت دادن خودرو و خارج شدن از پارکینگ باشد.

- در صورتی که در محیط باز خودرو با موتور روشن متوقف است، اهرم تهویه را در وضعیت ورود هوای خارج به داخل قرار دهید. در صورت استشمام بوی دود فوراً موتور را خاموش نمائید. - هرگز داخل خودروئی که به مدت طولانی با موتور روشن متوقف است ننشینید.

نکات زیست محیطی

در صورت خروج دود غیرطبیعی از اگزوز، در اولین فرصت جهت عیب یابی و تنظیم موتور به تعمیرگاه های مجاز مراجعه نمایید زیرا خروج دود غیرعادی آلودگی بیشتر هوا را به دنبال خواهد داشت. مصرف سوخت خودرو را کنترل نموده و آن را با میزان مصرف بهینه اعلام شده توسط سازنده خودرو مقایسه کنید و در صورت وجود تفاوت قابل ملاحظه به تعمیرگاه های مجاز مراجعه نمایید.

نکات زیست محیطی

این خودرو مجهز به سیستم کنترل آلاینده ها توسط کاتالیست می باشد. به منظور نگهداری و اطمینان از عملکرد صحیح قطعه مذکور موارد ذیل می بایست همواره مد نظر قرار گیرد.

- طول عمر مفید کاتالیست در شرایط کارکرد استاندارد ۱۰۰ هزار کیلومتر می باشد.
- در صورت بروز نقص عملکردی موتور و یا پس از طی کارکرد ۱۰۰ هزار کیلومتر قطعه مذکور می بایست در نمایندگی های مجاز شرک سایپا تعویض گردد.
- بازدیدهای دوره ای هر ۱۰ هزار کیلومتر از گازهای خروجی خودرو می بایست صورت پذیرد و در صورتی که میزان گازهای آلاینده از حد استاندارد تجاوز نماید، پس از اطمینان عملکرد صحیح دیگر قطعات موثر نسبت به تعویض کاتالیست در نمایندگی های مجاز سایپا اقدام گردد.

به صدمه دیدن کاتالیست و باطل شدن شرایط گارانتی خودرو خواهد شد.

نکات زیست محیطی

کاتالیست

اکثر خودروهای مدرن امروزی، مجهز به مبدل های کاتالیتیکی سه راهه (Three Way Catalytic Converter) می باشند. مفهوم سه راهه، اشاره به سه آلاینده اساسی تولید شده توسط موتور خودروها شامل مونوکسید کربن، اکسیدهای نیتروژن و هیدروکربن هاست که توسط این مبدل ها مورد پالایش قرار می گیرند. این مبدل ها با استفاده از عناصر خاص و ساختار ویژه خود گازهای آلاینده اصلی خودرو را به دی اکسید کربن، نیتروژن و آب تبدیل می کنند که خطر چندانی برای محیط زیست ندارند. باید توجه داشت که حذف و یا عدم تعویض به موقع کاتالیست علاوه بر ایجاد آلودگی در محیط زیست موجب اختلال در عملکرد مناسب خودرو نیز می گردد.

اقدامات احتیاطی مربوط به کاتالیست

این خودرو مجهز به سیستم کنترل آلاینده ها توسط کاتالیست از نوع CCC است و متصل به مینی فولد اگزوز می باشد.

لذا اقدامات احتیاطی زیر را مدنظر قرار دهید:

- فقط از بنزین بدون سرب استفاده کنید.

- هرگز بر روی مواد قابل اشتعال (نظیر علف خشک، کاغذ، برگ خشک، مواد سوختنی و ...) توقف و یا رانندگی نکنید زیرا کاتالیست بسیار داغ بوده و احتمال آتش سوزی وجود دارد.

- در صورت مشاهده هر نشانه ای مبنی بر عدم عملکرد صحیح موتور نظیر لرزش موتور یا مشاهده کاهش توان موتور، به رانندگی با خودرو ادامه ندهید.

- از گاز دادن در حالت درجا به مدت طولانی خودداری نمائید.

- در اجزاء موتور و سیستم کنترل آلاینده ها هیچگونه تغییری ندهید.

کلیه تغییرات و تنظیمات باید توسط متخصصین تعمیرگاه های مجاز شرک سایپا یدک انجام گردد.

عدم رعایت اقدامات احتیاطی ذکر شده منجر

قبل از رانندگی

- قبل از نشستن در خودرو به موارد زیر دقت شود:
- از تمیز بودن سطوح بیرونی شیشه‌های عقب و جلو، آینه‌ها و سطح چراغ‌ها اطمینان حاصل کنید.
- وضعیت لاستیک‌ها را بازدید کنید.
- قسمت زیر خودرو را از نظر هر گونه نشی بازدید کنید.
- در صورتی که تصمیم به حرکت با دنده عقب دارید مطمئن شوید مانعی پشت خودرو نباشد.

بازدیدهای مهم

- قبل از شروع به حرکت با خودرو سطوح روغن موتور، مخزن آب رادیاتور، روغن ترمز و سطح مایع مخزن شیشه شوی را طبق معیار مناسب بازدید نمایید. جزئیات هر کدام در بخش تعمیر و نگهداری مطرح شده است.

قبل از استارت زدن

- مطمئن شوید کلیه دربها بسته و قفل هستند.
 - صندلی خود را تنظیم نمایید.
 - آینه‌های بغل و آینه وسط را تنظیم کنید.
 - از صحت عملکرد کلیه چراغ‌ها اطمینان حاصل کنید.
 - نشانگرهای صفحه کیلومترشمار را بررسی کنید.
 - با قراردادن سوئیچ در حالت ON، مطمئن شوید کلیه چراغ‌های هشدار دهنده صحیح عمل می‌کنند.
 - اهرم ترمزدستی را کاملاً پایین ببرید و مطمئن شوید چراغ مربوط به آن در صفحه کیلومترشمار خاموش شده است.
 - به منظور حفظ ایمنی بیشتر قبل از حرکت اطمینان حاصل نمایید که به کلیه قسمت‌ها و تجهیزات خودرو آشنا شده‌اید.
- از مسافرت‌های غیر ضروری با خودرو شخصی تک‌سرنشین خودداری نمایید.
از حمل بار اضافی به وسیله خودرو پرهیز کنید زیرا هر ۱۰۰ کیلوگرم بار اضافی بطور متوسط مصرف سوخت را یک لیتر در هر ۱۰۰ کیلومتر بالا می‌برد.
محوطه پارک اتومبیل خود را کنترل کنید تا از نشی روغن و مایعات دیگر بموقع مطلع شوید.
با بوق زدن غیر ضروری آلودگی صوتی ایجاد نکنید.

نکات زیست محیطی

استفاده اقتصادی از خودرو

سائیدگی زودرس لنت های ترمز و افزایش مصرف سوخت می شود.

- تنظیم نبودن زاویه چرخها باعث سائیدگی زودرس لاستیکها و افت توان موتور و نهایتاً مصرف سوخت بیشتر می شود.

- باز بودن پنجره ها در سرعت های بالا، باعث افزایش مصرف سوخت می شود

- وزش باد در جهت مخالف رانندگی باعث افزایش مصرف سوخت می شود. در چنین شرایطی بهتر است با سرعت کمتری حرکت نمائید.

توجه

بهینه ترین مصرف سوخت در محدوده سرعتی ۸۰ تا ۹۰ کیلومتر در ساعت و دور موتور کمتر از ۳۰۰۰ حاصل می گردد.

- از استفاده غیرضروری سیستم تهویه مطبوع خودداری کنید.

- هنگام رانندگی در جاده های ناهموار از سرعت خودرو بکاهید.

- به منظور افزایش عمر لاستیک ها و کاهش مصرف سوخت فشار باد لاستیک ها را همواره در حد استاندارد نگهدارید.

- فاصله ایمنی تا خودروی جلویی را حفظ کنید تا از ترمزگیرهای شدید و در نتیجه سائیدگی لاستیکها و لنت های ترمز جلوگیری شود و نیز در مصرف بنزین اضافی برای شتابگیری مجدد صرفه جویی گردد.

- استفاده از باربندهای غیر استاندارد و وجود بار اضافه غیر ضروری (وسایل اضافی و غیر ضروری) در خودرو باعث افزایش مصرف سوخت می شود.

- پایین بودن شیشه های جانبی (مخصوصاً در سرعت های بالا) باعث افزایش مصرف سوخت می شود.

- عدم انجام سرویسهای ادواری (تعویض به موقع قطعات مصرفی مانند فیلتر هوا، شمع ها، وایرها و فیلتر سوخت)

- هنگام رانندگی پای خود را برای استراحت روی پدال ترمز تکیه ندهید. این کار باعث

توصیه هایی در خصوص کارکرد اقتصادی خودرو

میزان مصرف سوخت درج شده بر روی برچسب مصرف سوخت براساس شرایط استاندارد یورو ۲ و یورو ۴ (متناسب با مدل خودرو) می باشد که مطابق سیکل رانندگی (ترکیبی شهر و جاده) به دست آمده است. لذا در صورت رانندگی در شرایط غیر استاندارد میزان مصرف سوخت افزایش خواهد یافت.

میزان مصرف بنزین به نحوه رانندگی، زمان و مکان رانندگی بستگی دارد.

جهت استفاده اقتصادی تر از خودرو و صرفه جویی در مصرف سوخت توصیه های زیر را رعایت نمائید:

- از رانندگی پر شتاب پرهیز کنید

- استفاده از سیستم های الکتریکی

- برای گرم کردن موتور در حالت درجا، زمان طولانی صرف نمائید.

- هنگام حرکت از حالت سکون، به آرامی شتاب بگیرید.

- از تنظیم بودن موتور خودروی خود همواره اطمینان حاصل نمائید و از جدول زمانبندی سرویس های دوره ای پیروی نمائید. این کار باعث افزایش عمر قطعات خودرو خواهد شد.

⚠ هشدار

حرکت با موتور خاموش

هرگز در سراسیمگی ها و یا در هر موقعیتی که خودرو در حال حرکت است، موتور را خاموش ننمائید.

سیستم تقویتی هیدرولیک فرمان و ترمز هنگام خاموش بودن موتور، عمل نخواهد کرد.

لذا در سراسیمگی ها بهتر است با استفاده از دنده سنگین از اثر ترمزی موتور استفاده ننمائید.

رانندگی در شرایط خاص

هنگام رانندگی در شرایط خطرناک نظیر برف، یخ، گل و لای و ماسه و موارد مشابه به توصیه های زیر توجه کنید:

- با احتیاط رانندگی کنید و ضمن حفظ فاصله ایمنی با خودروی جلو، مسافت ترمزگیری را بیشتر کنید.

- از ترمزگیری یا دورزدن های ناگهانی خودداری ننمائید.

- هنگام شروع حرکت در برف، گل یا ماسه از دنده ۲ استفاده کرده و به آرامی پدال گاز را بفشارید تا از در جا چرخیدن چرخ های جلو،

جلوگیری شود. در صورت نیاز می توان از دنده های سنگین تر (۱ و عقب) استفاده کرد.

- در صورتی که خودرو در برف، یخ یا گل و لای گیر کرده است، از شن، نمک، زنجیر چرخ یا مواد دیگری که اصطکاک را زیاد کند (نظیر موکت) در زیر چرخ های جلو استفاده ننمائید.

🚗 نکات زیست محیطی

در صورت توقف خودرو بیش از ۳ دقیقه، خودرو را خاموش نمایید زیرا میزان مصرف بنزین در این حالت معادل طی نمودن یک کیلومتر مسافت می باشد.

برای رسیدن به سرعت مطلوب، پدال گاز را تا نیمه فشار دهید زیرا سرعت گرفتن پرجاژ، مصرف بنزین را بصورت آنی افزایش می دهد.

سرعت مابین ۶۰ الی ۹۰ کیلومتر در ساعت مطمئن و اقتصادی است، با افزایش سرعت مصرف سوخت و آلودگی به شدت افزایش می یابد.

استفاده از قطعاتی مانند سر اگزوزهای غیر استاندارد که به عنوان مانعی بر سر گازهای خروجی اگزوز عمل می نماید، باعث بروز اشکال در نحوه احتراق موتور خودرو و در نتیجه سبب افزایش مصرف سوخت خواهد شد.

⚠ هشدار

استفاده از دنده معکوس روی سطح لغزنده خطرناک است. این کار باعث تغییر ناگهانی سرعت چرخها و سرخوردن خودرو می گردد.

از گاز دادن شدید در شروع حرکت یا رها نمودن ناگهانی پدال کلاچ که موجب درجا چرخیدن چرخها می گردد خودداری ننمائید. این عمل موجب داغ شدن لاستیک ها و یا حتی ترکیدن آنها و در نتیجه صدمه رساندن به افراد کنار خودرو خواهد شد.

در آوردن خودرو از گل و لای و برف

در صورت گیرکردن خودرو در برف، گل و ماسه، به منظور بیرون آوردن آن بطور مکرر دنده را بین دنده ۱ و دنده عقب تغییر دهید و به آرامی پدال گاز را بفشارید.

زیاد گاز ندهید. اگر پس از انجام موارد فوق هنوز خودرو در گل یا برف گیر کرده بود، از یک یدک کش جهت بیرون آوردن آن استفاده ننمائید. در غیر این صورت بدلیل بالا رفتن دمای موتور، به موتور و گیربکس آسیب می رسد.

رانندگی در شب

نظر به اینکه خطرات رانندگی در شب بیشتر از روز است، توصیه‌های زیر را مورد توجه قرار دهید:

- دید رانندگی در شب بخصوص در خیابان‌های بدون چراغ، کاهش می‌یابد لذا از سرعت خودرو بکاهید و فاصله ایمنی را تا خودروی جلویی حفظ کنید.

- آینه‌ها را طوری تنظیم کنید که از انعکاس نورچراغ‌های سایر خودروها، بکاهید.

- سطح چراغ‌های جلو را همواره تمیز نگهدارید. عدم تمیز بودن چراغ‌ها و یا معیوب بودن آنها، از دید در شب می‌کاهد.

- از نگاه کردن مستقیم به نور چراغ‌های خودروهایی که از روبرو می‌آیند، بپرهیزید. زیرا این کار باعث کاهش دید شما شده و چندین ثانیه زمان لازم است تا چشم‌هایتان مجدداً به تاریکی شب عادت کنند.

- چراغ‌های جلو را روشن کنید تا خودروی شما از روبرو قابل رویت باشد.

رانندگی در باران

رانندگی در جاده‌های مرطوب و لغزنده خطرناک است و لازم است آمادگی لازم را جهت رانندگی در این شرایط داشته باشید. لذا به توصیه‌های زیر در این خصوص توجه نمایید.

- از صحت عملکرد برف پاک‌کن و شیشه‌شوی اطمینان حاصل نمایید.

- با سرعت کمتری رانندگی کنید، زیرا علاوه بر اینکه دید راننده در بارش شدید باران کاهش می‌یابد جهت متوقف کردن خودرو به مسافت ترمزگیری بیشتری نیاز است.

- در صورتی که لاستیک‌ها فرسوده باشند، ترمز گرفتن روی سطوح لغزنده به سر خوردن خودرو و سانحه منجر خواهد شد.

- چراغ‌های جلو را روشن کنید تا خودروی شما از روبرو قابل رویت باشد.

- عبور از گودال‌های آب با سرعت بالا موجب کاهش کارایی ترمزها خواهد شد. عبور از گودال آب را حتماً به آهستگی انجام دهید.

- در صورتیکه احتمال می‌دهید ترمزها خیس شده اند برای خشک کردن آنها، خودرو را به آرامی برانید و چند بار به نرمی ترمز بگیرید تا نیروی ترمزی عادی مجدداً حاصل شود.

نکات ایمنی جهت رانندگی در زمستان

- به همراه داشتن وسایل کمکی نظیر زنجیر چرخ، مایع مخصوص یخ زدایی شیشه جلو، یک کیسه شن یا نمک، چراغ قوه، یک بیلچه کوچک و کابل باتری کمکی توصیه می‌گردد.
- از کافی بودن میزان ضدیخ در رادیاتور مطمئن شوید.
- وضعیت باتری و کابل‌های آنرا بازدید نمایید.
- سرما باعث کاهش کارایی باتری می‌شود لذا بهتر است از باتری با کیفیت خوب در زمستان استفاده شود تا نیروی استارت در زمستان، کاهش نیابد.
- سیستم جرقه را از نظر هرگونه قطع شدگی اتصالات و آسیب دیدگی بازدید نمایید.
- از ضدیخ مخصوص مایع شیشه شوی در مخزن شیشه شوی استفاده نموده و دقت نمایید مایع شیشه شوی به میزان کافی در مخزن فوق موجود باشد.
- (از ضدیخ مایع خنک کننده موتور استفاده ننمائید)
- در صورت احتمال یخ زدگی از ترمز دستی استفاده ننمائید. این امر اصولاً پس از رانندگی در برف و باران و افت دما تا دمای یخ زدگی، اتفاق

می‌افتد. در این حالت به جای ترمز دستی گیربکس را در موقعیت دنده یک و یا عقب قرار دهید.

و از مانع مناسب در چرخهای عقب استفاده نمایید.

رانندگی در مناطق پر آب

در صورت نیاز به عبور از منطقه پر آب دقت نمائید سطح آب پایین تر از طوقه چرخ‌ها باشد. به آرامی حرکت نمائید زیرا ترمزها به دلیل خیس شدن کارایی عادی خود را ندارند و فاصله توقف در اثر ترمزگیری زیاد می‌شود. پس از عبور از منطقه پر آب در حالیکه خودرو را به آرامی می‌رانید، چند بار به نرمی ترمز بگیرید تا ترمزها خشک شوند.

لاستیک مخصوص برف

توصیه می‌شود در صورت استفاده از لاستیک مخصوص برف هر چهار چرخ را مجهز به این لاستیک‌ها نمایید، چرا که در غیر این صورت کنترل خودرو کمی مشکل می‌شود. سرعت خودرو، هنگام استفاده از این لاستیک‌ها، نباید بیش از ۱۲۰ کیلومتر بر ساعت باشد.

زنجیر چرخ

استفاده از زنجیر چرخ باید متناسب با قوانین

راهنمایی و رانندگی باشد. زنجیر چرخ باید متناسب با سایز لاستیک باشد در این خصوص به توصیه شرکت سازنده توجه نمائید.

نصب زنجیر چرخ

به توصیه‌های شرکت سازنده هنگام نصب دقت کنید. زنجیر چرخ باعث خراشیدگی سطح قالیاق می‌شود لذا قبل از نصب زنجیر چرخ، قالیاق‌ها را جدا کنید.

⚠ هشدار

- استفاده از زنجیر کنترل خودرو را تحت تاثیر قرار می‌دهد.
- هنگام استفاده از زنجیر چرخ، سرعت خودرو نباید بیشتر از ۵۰ کیلومتر بر ساعت و یا عدد پیشنهاد شده توسط شرکت سازنده باشد.
- با احتیاط رانندگی نمائید و حتی الامکان از عبور روی دست‌اندازها، چاله‌ها، پیچهای تند و سایر مواردی که منجر به پرش خودرو می‌شود، بپرهیزید.
- زنجیر چرخ را روی چرخ‌های جلو تا حد امکان محکم نمائید. استفاده از زنجیر برای چرخ‌های عقب توصیه نمی‌شود. پس از طی مسافت حدود نیم تا یک کیلومتر مجدداً آنها را محکم نمائید.



هشدارهای پلیسی جهت پیشگیری از سرقت خودرو

- به خاطر داشته باشید هر لحظه غفلت صاحب خودرو یک فرصت برای مجرمین و سارقین محسوب می شود از اینرو توصیه می شود در هر شرایط هوشیاری خود را حفظ کنید و به ویژه در صحنه های ساختگی تصادف برای سرقت مورد غافل نشوید.
- هنگام توقف در پارکینگ های عمومی فاقد نگهبان، همچون پارکینگ های مترو حتما از تجهیزات ایمنی استفاده کنید.
- برای مقابله با تعقیب کنندگان احتمالی بلافاصله محل پارک خودرو را ترک نکنید. بهتر است لحظاتی تامل نموده و در اطراف خودرو حضور داشته باشید.
- در توقفگاههای طولانی مدت (مانند رفتن به اماکن تفریحی ، فروشگاههای زنجیره ای و مطب پزشکان) هر از چند گاهی به خودرو خود سرکشی نمایید.
- هنگام رفتن به مراکز درمانی ، بیمارستان ها ، داروخانه ها و یا انتقال مصدومین به درمانگاه ها از قفل بودن درب ها و بکارگیری تجهیزات لازم اطمینان حاصل کنید و در صورت امکان فردی را جهت مراقبت در محل بگمارید.
- هنگام رفتن به میهمانی و امثال آن به نقاط ناآشنا با هوشیاری بیشتری عمل نموده و موارد حفاظتی را بیش از پیش رعایت کنید.

فصل ۵ - فوریت‌های فنی



۶۸.....	تجهیزات هشدار دهنده
۶۸.....	گرمای بیش از حد موتور.....
۶۹.....	روشن کردن خودرو در شرایط اضطراری
۷۱.....	محافظت مدار های الکتریکی
۷۲.....	فیوزها
۷۴.....	بکسل کردن خودرو
۷۶.....	تعویض چرخها

www.nasicoelec.ir

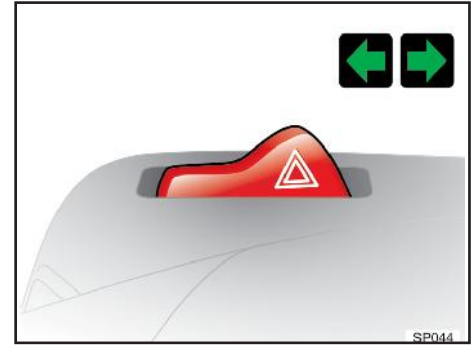

گرمای بیش از حد موتور
اگر نشانگر دمای موتور، دمای بیش از اندازه را نشان دهد، یا موتور دچار افت توان گردد و یا اگر صدای بلند کوبش از موتور شنیده شود، احتمالاً دمای موتور بیش از حد بالا رفته است. در صورت بروز هر یک از علائم فوق طبق دستورالعمل زیر عمل نمایید:

۱- چراغ فلاشر را روشن نمایید، به نزدیکترین محل ایمن رفته و خودرو را متوقف نمایید. دنده را خلاص کرده و ترمزدستی را بکشید.
۲- اطمینان حاصل نمایید که کولر خاموش است.

۳- اگر مایع خنک کننده یا بخار از رادیاتور بیرون می زند، موتور را خاموش نموده، سوئیچ را در موقعیت ON قرار دهید، لیکن موتور را روشن ننمائید. وقتی که سوئیچ در وضعیت ON باشد، فن به طور خودکار به کار می افتد.

در صورتی که فن عمل نمی کند، به یکی از نمایندگی‌های مجاز شرکت سایپایدک مراجعه نمایید.

چنانچه مایع خنک کننده از رادیاتور بیرون نمی زند، اجازه دهید که موتور در دور آرام کار کند، درب موتور را بالا زده و منتظر بمانید تا موتور آرام آرام خنک شود.

مثلث ایمنی

در مواقع اضطراری و در زمان توقف خودرو در کنار جاده، این مثلث را در جاده قرار دهید تا خودروهایی که به سمت خودروی شما در حال حرکت هستند، متوجه وضعیت اضطراری و وجود خودرو در جاده بشوند.

⚠ هشدار

هنگام گرم بودن موتور درب رادیاتور را باز ننمائید. چرا که ممکن است، بخار و آب داغ به بیرون پاشیده و صدمات جدی به شما وارد سازد.

اگر موتور دائماً جوش می آورد نسبت به تعمیر و بازدید سیستم خنک کاری موتور، اقدام نمایید.

فلاشر

فلاشر به عنوان چراغ هشدار دهنده برای رانندگانی است که در حال نزدیک شدن و سبقت گرفتن از خودروی شما می باشند. همچنین به منظور بکسل خودرو یا توقف در کنار جاده ها، مورد استفاده قرار می گیرد. در صورت روشن شدن فلاشر، چراغ های راهنمای جلو و عقب همزمان روشن و خاموش می شوند.

⚠ توجه

هنگام روشن بودن فلاشرها، چراغ های راهنما به تنهایی کار نخواهند کرد.

روشن کردن خودرو در شرایط اضطراری

هنگام متصل نمودن کابلها بر روی باتری خم نشوید.

۳- ابتدا خودرویی را که باتری کمکی بر روی آن سوار است روشن نموده و دور موتور آنرا به ۲۰۰۰ دور در دقیقه برسانید، سپس خودرویی که باتری تخلیه شده روی آن قرار دارد (گیرنده) را روشن نمایید.

اگر علت خالی شدن باتری به درستی معلوم نیست (غیر از مواردی چون روشن ماندن اتفاقی چراغ ها) لازم است خودرو توسط نمایندگی مجاز شرکت سایپا یدک بررسی شود.

روشن کردن خودرو به وسیله هل دادن
روشن کردن خودرو با هل دادن، ممکن است باعث صدمه دیدن موتور و سیستم کنترل آلاینده‌گی آن شود.

⚠️ احتیاط

هیچ‌گاه از یکسول کردن برای روشن نمودن خودرو استفاده نکنید، زیرا حرکت ناگهانی رو به جلوی خودرو، در هنگام روشن شدن موتور آن، ممکن است باعث برخورد دو خودرو با یکدیگر شود.

اتصال کابل های رابط

کابل‌های رابط را طبق ترتیب اعداد ذکر شده در شکل متصل نموده و جهت جدا کردن به روش عکس عمل نمایید.

۱- کلید تجهیزات برقی غیرضروری خودرو را خاموش نمایید.

۲- کابل‌های رابط را دقیقاً مانند ترتیبی که در شکل صفحه بعد می‌بینید، متصل نمایید، به این ترتیب که، ابتدا سرکابل رابط را به قطب مثبت (+) باتری تخلیه شده (۱)، سر دیگر آن را به قطب مثبت باتری کمکی (۲) متصل نمایید. سپس سرکابل دوم را به قطب منفی باتری کمکی (۳) متصل نموده و سر دیگر آن را به یک نقطه فلزی ثابت و محکم (مثل دسته موتور یا هر سطح رنگ نشده دیگر) از خودروی گیرنده متصل نمایید. دقت کنید که اتصال بدنه از باتری دور باشد.

دقت کنید که نباید قطب منفی (-) باتری کمکی به قطب منفی (-) باتری تخلیه شده، متصل شود. احتیاط نمایید که سر هر کابل جز به قطب یا اتصال بدنه گفته شده، به نقطه دیگری تماس پیدا نکند.

اگر دمای موتور در دور آرام، پایین نیامد، موتور را خاموش نموده و مدت کافی صبر نمایید تا خنک شود.

۴- در مرحله بعد سطح مایع خنک کننده را بررسی نمایید. اگر سطح مایع خنک کننده در مخزن پایین بود، درب رادیاتور، پمپ آب، شلنگ‌ها و اتصالات بخاری و رادیاتور را بازدید نمایید.

در صورت وجود نشتی قابل ملاحظه یا عیب دیگری که می‌تواند باعث جوش آوردن موتور گردد، موتور را تا زمان رفع عیب روشن ننمایید و با یکی از نمایندگی‌های مجاز سایپا یدک تماس بگیرید.

اگر نشتی یا مشکل دیگری را در سیستم‌خنک کاری خودرو نیافتید، با احتیاط، به مخزن، مایع خنک کننده بیافزائید.

⚠️ توجه

تنها از سیستم باتری کمکی ۱۲ ولت استفاده نمایید، زیرا استفاده از ولتاژ تغذیه ۲۴ ولت (دو باتری ۱۲ ولت به صورت سری یا یک ژنراتور ۲۴ ولت) می‌تواند به استارت، سیستم جرقه و سایر قسمت‌های الکتریکی صدمه بزند

استفاده از باتری کمکی

استفاده از باتری کمکی به روش نادرست می تواند خطر آفرین باشد.

بنابراین برای آنکه آسیبی به خودتان، خودرو یا باتری وارد نیاید، اتصال باتری به باتری را آنگونه که در این دفترچه راهنما آمده است، انجام دهید.

در صورت عدم اطمینان از نحوه صحیح انجام این روش، حتماً از یک مکانیک مجرب و یا واحد تعمیر سیار بخواهید تا خودروی شما را برایتان روشن نماید.

⚠ هشدار

– هر گونه جرقه یا شعله ای را از باتری دورنگه دارید. زیرا باتری در شرایط عادی تولید گاز هیدروژن نموده که در صورت تماس با شعله یا جرقه می تواند باعث بروز انفجار گردد. در صورتی که باتری تخلیه شده (ضعیف) یخ زده یا سطح الکترولیت آن پایین است از روش باتری به باتری استفاده ننمایید، چرا که در این حالت ممکن است باتری منفجر شود.

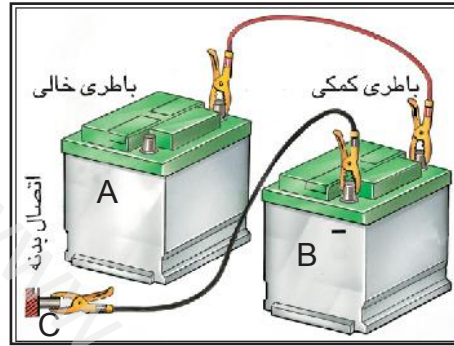

روش اتصال باتری به باتری

- ۱- اطمینان حاصل نمایید که باتری کمکی ۱۲ ولت است و قطب منفی آن اتصال بدنه شده باشد.
- ۲- سطح الکترولیت هر خانه باتری را بررسی نمایید.
- ۳- اگر باتری کمکی روی خودروی دیگری قرار دارد، مطمئن شوید که دو خودرو با هم تماس نداشته باشند.

اجزای مرتبط به قرار زیر می باشند:

A باتری مرده

B باتری دارای شارژ

C بخش فلزی و رنگ نخورده از بدنه

هشدار ⚠️

- تنها از فیوز هم ظرفیت و نوع یکسان جهت تعویض فیوز سوخته استفاده نمائید.
- استفاده از فیوز با ظرفیت بالاتر از حد مجاز ممکن است باعث بروز خسارت یا حتی آتش سوزی شود.

هشدار ⚠️

- توجه داشته باشید حتی به صورت موقتی نیز، از سیم به جای فیوز استفاده ننمایید. این عمل می تواند باعث صدمه دیدن سیم کشی یا حتی آتش سوزی گردد.
- اگر یکی از سیستم های الکتریکی خودرو کار نمی کند، ابتدا جعبه فیوز داخل اتاق (سمت چپ راننده) را بازدید نمایید.

فیوزها

فیوزها اتصالات ساده ای هستند که جریان برق را هنگام عبور جریان بیش از حد مشخص شده را قطع نموده تا مدار الکتریکی آسیب نبینند. این خودرو دارای یک جعبه فیوز داخل اتاق و درون محفظه ای در سمت چپ راننده (قسمت پایینی داشبورد) و همچنین یک جعبه فیوز و رله، داخل محفظه موتور، نزدیک باتری می باشد. جدول فیوز های داخل این دو جعبه در ادامه همین بخش آورده شده است.

اگر هر یک از قسمتهای سیستم روشنایی، تجهیزات جانبی یا واحدهای کنترلی عمل نمی کند، فیوز مدار مربوطه را بازدید نمایید. توجه داشته باشید که اگر فیوزی بسوزد قطعه فلزی داخل فیوز ذوب می شود. همیشه فیوز سوخته را با فیوزی با همان ظرفیت تعویض نمایید.

اگر فیوز تعویضی مجدداً سوخت، نشان می دهد که در سیستم الکتریکی خودرو مشکلی وجود دارد بنابر این از سیستم الکتریکی مربوطه استفاده ننموده و سریعاً به نمایندگی مجاز شرکت سایپادک مراجعه نمایید.

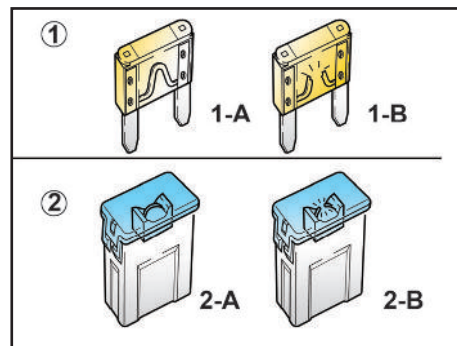

۱- فیوز معمولی

1-A سالم

1-B سوخته

۲- فیوز اصلی

2-A سالم

2-B سوخته

فیوزها

جعبه فیوز در سمت چپ غربلیک فرمان قرار دارد. برای دسترسی به فیوزها در جعبه فیوز را باز کنید. فیوزها اتصالات ساده ای هستند که در موقع لزوم جریان برق را قطع می کنند تا تجهیزات برقی آسیب نبینند. هرگاه یکی از تجهیزات برقی کار نکند ممکن است فیوز محافظ آن سوخته باشد.

تعویض فیوزها

- 1- سوئیچ استارت را ببندید و همه تجهیزات برقی را خاموش کنید.
- 2- در جعبه فیوز را باز کرده و با توجه به جدول راهنما، بدنال فیوز معیوب بگردید.
- 3- انبرک قرار گرفته در جعبه فیوز را خارج کنید و به کمک آن فیوز معیوب را از جای خود بیرون بکشید، فیوز سوخته از قطع بودن سیم آن قابل تشخیص است.
- 4- فیوز سوخته را با یک فیوز مشابه یا ضعیف تر، تعویض کنید، توجه کنید دو عدد فیوز یدکی در جعبه فیوز قرار دارد.

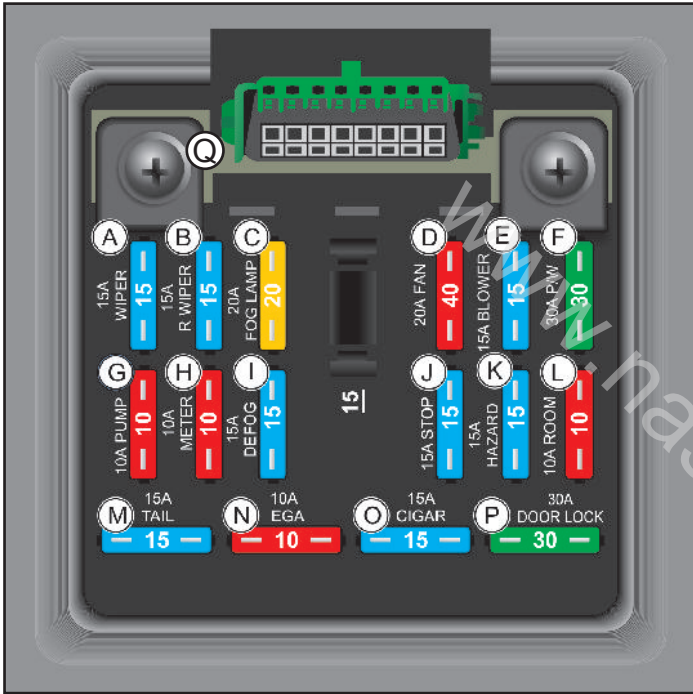

هشدار ⚠️

حتماً از فیوز هم ظرفیت و نوع یکسان جهت تعویض فیوز سوخته استفاده نمائید. استفاده از فیوز با ظرفیت بالاتر از حد مجاز ممکن است باعث بروز خسارت یا حتی آتش سوزی شود. توجه داشته باشید حتی بصورت موقتی نیز، از سیم به جای فیوز استفاده ننمائید. این عمل می تواند باعث صدمه دیدن سیم کشی یا حتی آتش سوزی شود.

هشدار ⚠️

هرگز از فیوزهای غیر استاندارد حتی برای مدت زمان کوتاه استفاده نکنید زیرا در اینصورت به سیم کشی و سیستمهای الکتریکی آسیب وارد شده و باعث آتش سوزی خواهد شد.

جدول جعبه فیوزها به تفکیک مصرف کننده، آمپر و رنگ آنها

رنگ	مدارهایی که تحت مراقبت قرار دارند	ظرفیت	موقعیت	
قرمز	سیستم گاز	۱۰ آمپر	CNG	A
آبی	برف پاک کن و شیشه شوی	۱۵ آمپر	برف پاک کن	B
زرد	چراغ های مه شکن	۲۰ آمپر	چراغ مه شکن	C
نارنجی	فن خنک کننده موتور	۴۰ آمپر	فن خنک کننده	D
زرد	پنکه خنک کننده- دستگاه تهویه هوا	۲۰ آمپر	تمامی مدلها	E
آبی	تهویه هوا- بخاری	۱۵ آمپر	انژکتوری جدید	بخاری
سبز	کلید شیشه برقی	۳۰ آمپر	شیشه برقی	F
قرمز	دستگاه مولد برق (آلترناتور)	۱۰ آمپر	تمامی مدلها	موتور
	دستگاه مولد برق (آلترناتور)	۱۵ آمپر	انژکتوری	
	دستگاه مولد برق (آلترناتور) و پمپ بنزین	۱۰ آمپر	انژکتوری بهبود یافته	
قرمز	گیج ها و درجه ها، لامپ های هشدار دهنده و چراغ راهنما	۱۰ آمپر	وسایل سنجش	H
آبی	گرمکن شیشه برقی	۱۵ آمپر	گرم کن عقب	I
آبی	بوق و چراغ های استپ عقب	۱۵ آمپر	توقف	J
آبی	چراغ های هشدار خطر- ساعت و چراغ	۱۵ آمپر	خطر	K
قرمز	سیستم صوتی، لامپ ها- چراغ های داخل- چراغ های صندوق عقب	۱۰ آمپر	اتاق	L
آبی	چراغ های راهنمای جلو، چراغ خطر- چراغ خطر- چراغ های کوچک جلو	۱۵ آمپر	چراغ خطر	M
قرمز	مدارهای مرتبط و ورودی به ECU (خودروهای انژکتوری)	۱۰ آمپر	فیوز EGI *	N
آبی	فندک، ساعت، آنتن	۱۵ آمپر	فندک	O
سبز	قفل مرکزی	۳۰ آمپر	قفل مرکزی	P
	کانکتور عیب یاب			Q

* مدل مجهز به سیستم انژکتوری بهبود یافته

توجه ⚠️

در صورتیکه مجبور به بکسل کردن بودید، فقط از قلاب های سمت چپ استفاده نمایید.

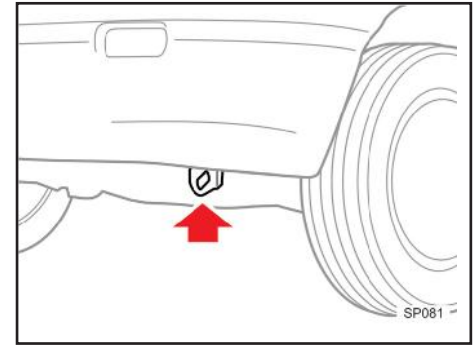
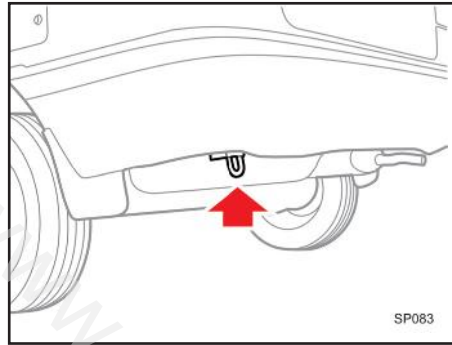

بکسل کردن خودرو

توصیه می شود، که اگر مجبور به بکسل کردن خودرو هستید، این کار توسط نمایندگی مجاز شرکت سایپایدک یا خودروی یدک کش مناسب انجام شود. دقت شود که در طی این عمل آسیبی به خودرو نرسد و قوانین موجود در این زمینه رعایت گردد. به عنوان یک قاعده کلی، خودرو باید به گونه ای بکسل شود که چرخهای محرک آن از زمین بلند گردد.

اگر خسارت زیاد یا برخی شرایط دیگر مانع از بکسل کردن خودرو به صورت صحیح شود از نقاله مخصوص در زیر چرخهای جلو استفاده نمایید.

بکسل بند جلویی و عقبی خودرو

از این حلقه ها تنها به منظور ثابت نگه داشتن خودرو در حین نقل و انتقال استفاده می شود.

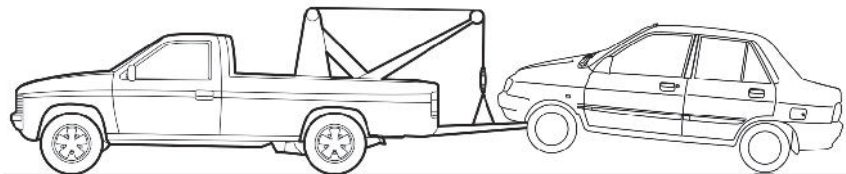
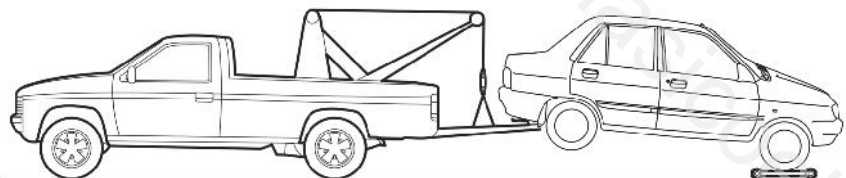
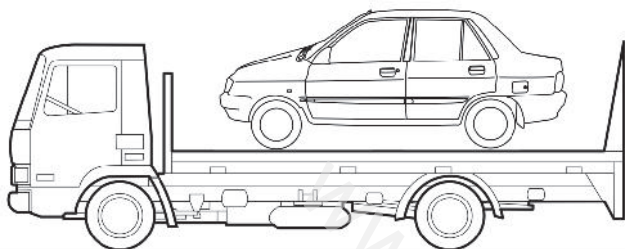

حمل خودرو

حمل با کامیونت

حمل با کامیونت روشی است که برای جلوگیری از هرگونه تصادف و آسیب توصیه می شود.

بکسل از عقب

در صورت امکان از بکسل کردن معلق خودرو بر روی چرخ های جلو خودداری کنید، در صورت اجبار، تنها در مسافت های کوتاه و با حداقل سرعت خودرو را بکسل کنید فرمان باید در حالیکه چرخها در موقعیت کاملا مستقیم قرار گرفته اند، قفل شود به این منظور علاوه بر قفل فرمان از گیره یا بست های نگهدارنده مناسب استفاده کنید.

بکسل از جلو

فرمان باید در حالی که چرخ ها در موقعیت کاملا مستقیم قرار گفته اند قفل شود، علاوه بر قفل فرمان از گیره یا بست های نگهدارنده استفاده کنید.

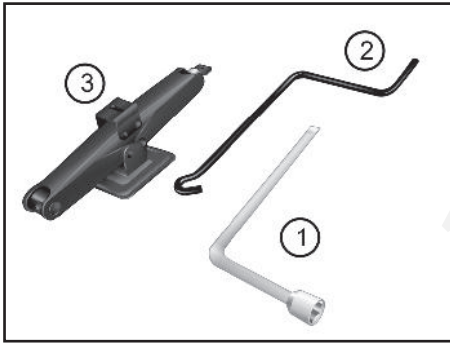

ابزار

۱- آچار چرخ، ۲- آچار جک، ۳- جک

⚠ هشدار

تعویض چرخ جلو

هنگامی که زیریکی از چرخهای جلو جک زده اید، حتی درگیر کردن دنده و قرار دادن صحیح جک به زیر خودرو نمی تواند از حرکت و در رفتن احتمالی خودرو جلوگیری نماید.

در این حالت باید حتما ترمز دستی را کاملا بالا کشیده و دو طرف چرخي که به حالت قطري روبه روی چرخ پنچر قرار دارد مانعی قرار دهید. پس از انجام عملیات فوق هر چه سریعتر، فشار باد چرخ را بازدید نمایید و در صورت نیاز در حد تعیین شده تنظیم کنید.

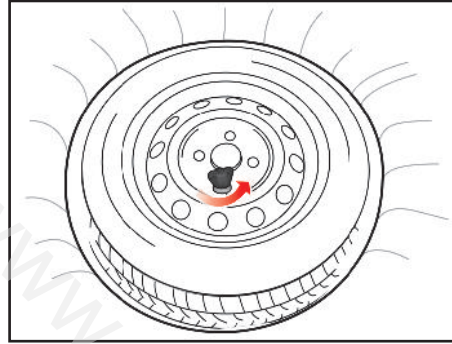

چرخ زاپاس

برای بیرون آوردن چرخ زاپاس، پیچی که چرخ را در جایش نگه داشته، خلاف جهت عقربه های ساعت بچرخانید و باز نمایید.

⚠ هشدار

تایر زاپاس برای مصرف موقت در نظر گرفته شده است لذا در هنگام پنچری، تایر پنچر را در اولین فرصت ترمیم نموده و پس از ترمیم و اصلاح پنچری، با تایر زاپاس تعویض نمایید و مجددا چرخ زاپاس در محل زاپاس بند نگهداری شود. این عمل باعث می شود تایرها همیشه از نظر میزان ساییدگی و فرسودگی با هم برابر باشند و کنترل خودرو بهتر انجام خواهد شد.

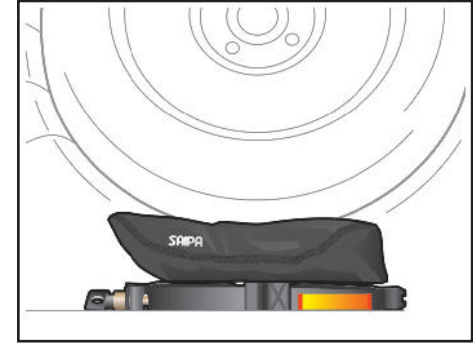

چرخ زاپاس و ابزار تعویض چرخ

جک، آچار جک و آچار چرخ را از محل نشان داده شده در زیر موکت کف صندوق عقب خارج کنید.

لازم به ذکر است با چرخاندن پیچ جک بوسیله دست، درآوردن و ثابت کردن جک زیر پایه نگهدارنده انجام می شود.

هشدار ⚠️

- برای تعویض چرخ و سایر تعمیرات، خودرو را کاملاً به خارج از جاده ببرید.
- اگر احساس کردید که به درستی قادر به تعویض چرخ نیستید، خودرو را به کنار جاده برده و از یک سرویس کار سیار کمک بگیرید.
- بار بیش از حد مجاز به جک وارد نیاورید.
- هنگام جک زدن، تنها از محل‌های مناسب تعیین شده استفاده نمایید.

دقت نمایید که هیچگاه نباید زیر سپرها و سایر نقاط خودرو (به جز محل‌های تعیین شده) جک زد.

- هنگامی که خودرو را با جک بالا برده اید هرگز زیر آن نروید و مراقب باشید که هیچ قسمت بدن‌تان زیر خودرو قرار نگرفته باشد.

- هنگامی که زیر خودرو جک زده اید استارت نزنید و موتور را روشن نکنید.

- برای جلوگیری از صدمه و یا خطر احتمالی، تنها از جک قرار داده شده در خودرو و فقط از محل‌های تعیین شده برای جک زدن، استفاده نمایید.

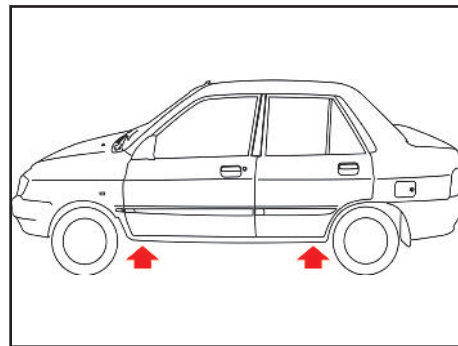
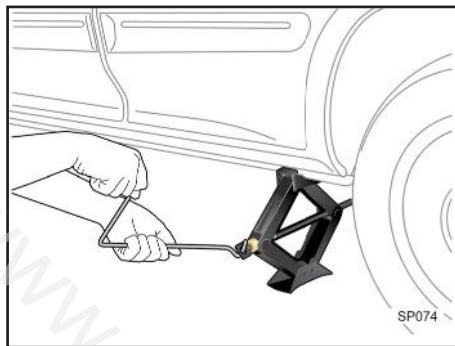

محل جک در زیر خودرو

جک را در یکی از نقاط نشان داده شده در دوطرف خودرو نزدیک چرخ‌ها که می‌خواهید تعویض کنید قرار دهید.

مطمئن شوید که جک در سطح هموار و افقی قرار دارد.

هرگز با وجود سرنشین در داخل خودرو از جک استفاده نکنید.

مطمئن شوید چرخ‌های جلو کاملاً مستقیم هستند.

ترمز دستی را بکشید و خودرو را در دنده یک قرار دهید.

جک زدن زیر خودرو

۱- مهره‌های چرخ را توسط آچار چرخ شل کنید.

۲- خودرو را توسط جک از روی زمین بلند نموده تا حدی که چرخ از زمین جدا شود.

۳- مهره‌های چرخ را کاملاً باز کرده و چرخ را خارج نمایید.

۴- لاستیک زاپاس را در جای لاستیک باز شده قرار داده و مهره‌های چرخ را با دست تا آخر سفت نمایید.

۵- جک را پایین آورده و از زیر خودرو خارج کنید.

۶- تمامی مهره‌ها را توسط آچار چرخ به ترتیب ضربدری کاملاً محکم کنید.

۷- ابزار را در جای ابزار قرار دهید و چرخ را در محل خود در قسمت عقب خودرو بگذارید.



هشدارهای پلیسی جهت پیشگیری از سرقت خودرو

- از پارک کردن خودرو در سطوح شیب دار خودداری کنید زیرا امکان حرکت دادن خودرو بدون نیاز به استارت زدن و روشن کردن آن تا مسافتی نسبتاً طولانی برای سارقین فراهم میشود.
- در ایام تعطیلات، چنانچه خودرو خود را در معابر عمومی پارک نمودید حتماً در ساعات اولیه به آن سر بزنید (استراحت نباید مانع از سرکشی شود).
- در روزهای تعطیل، سارقین خودرو در خیابانها و کوچه های منتهی به کوهستان کمین می کنند، لذا ضروری است هنگام عزیمت به کوه، خودرو را به یک پارکینگ معتبر بسپارید.
- ساعات اوج گرما در تابستان (بین ساعت ۱۲ تا ۱۵) و ساعات ۴ تا ۵ صبح در فصل زمستان اوج فعالیت سارقین خودرو است. لذا مراقبت بیشتری از خودرو در این ساعت توصیه میشود.
- در اسفند ماه و روزهای پایانی سال مراقبت از خودرو را چندین برابر ایام دیگر نمائید.
- سعی کنید نشانه خاصی که فقط خودتان از آن با خبر باشید در خودرو تعبیه نمائید.
- در هنگام بارندگیهای شدید و یا بارش برف بیش از حد معمول از خودروهای خود بیشتر سرکشی کنید.

فصل ۶ - راهنمای استفاده از خودروهای دوگانه سوز*



۸۰.....	معرفی گاز CNG
۸۱.....	محفظه موتور
۸۱.....	صفحه نمایش جلو
۸۲.....	کلید تغییر وضعیت سوخت
۸۳.....	نشانگر مقدار گاز مخزن CNG
۸۴.....	سوختگیری
۸۵.....	نکات و الزامات ایمنی
۸۹.....	نگهداری و بازدید از خودرو و عیب یابی اولیه سیستم
۹۰.....	عملیات سرویس های دوره ای

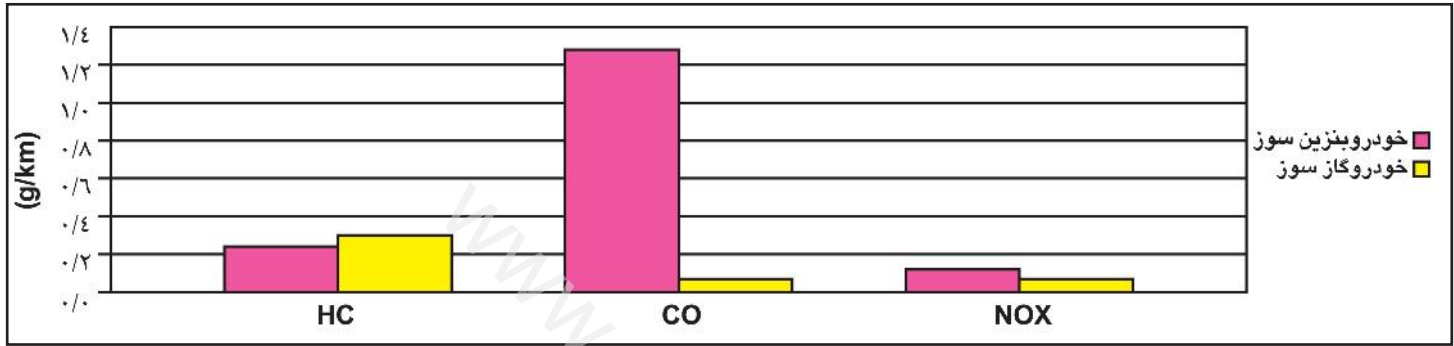

در خلال آزمایش هایی که اخیراً بر روی خروجی های اگزوز خودروها، تحت شرایط متفاوت رانندگی در جهان صورت گرفته است، یک خودرو با سوخت گاز طبیعی و یک خودرو مشابه با سوخت بنزین مقایسه شده اند، نمودار فوق بیانگر میزان کاهش در آلاینده های خروجی خودرو گاز سوز می باشد (بدون تعویض کاتالیست اگزوز). استفاده از گاز طبیعی سبب از بین رفتن دوده سیاه و ذرات معلق و همچنین آلاینده هایی می شود که عمدتاً ناشی از موتورهای دیزلی هستند و عامل بوجود آمده حساسیت و بیماری ریوی از جمله آسم می شود. همچنین مزیت خاص استفاده از گاز طبیعی، صدای کم موتورهای گاز سوز در مقایسه با موتورهای بنزینی و دیزلی است، ضمن آنکه احتمال خطر انفجار آنها در هنگام سوانح اتومبیل کمتر است زیرا گاز به آسانی در اتمسفر پخش می شود و بعلت سبکی بطرف بالا حرکت می کند. گاز طبیعی معمولاً در داخل مخازن با فشار ۲۰۰ bar در خودروها ذخیره می شود و با توجه به وزن و اندازه و حجم موتور خودرو، مخازن با حجم های متفاوت به تعداد مورد نیاز بر روی خودروها نصب می شوند. از سوی دیگر می توان گفت، خودروهای دو سوخته، یک باک بنزین دارند، بنابراین پیمایش خودرو با سوخت گاز به پیمایش خودرو با سوخت بنزین اضافه می شود.

محفظه موتور صفحه نمایش جلو

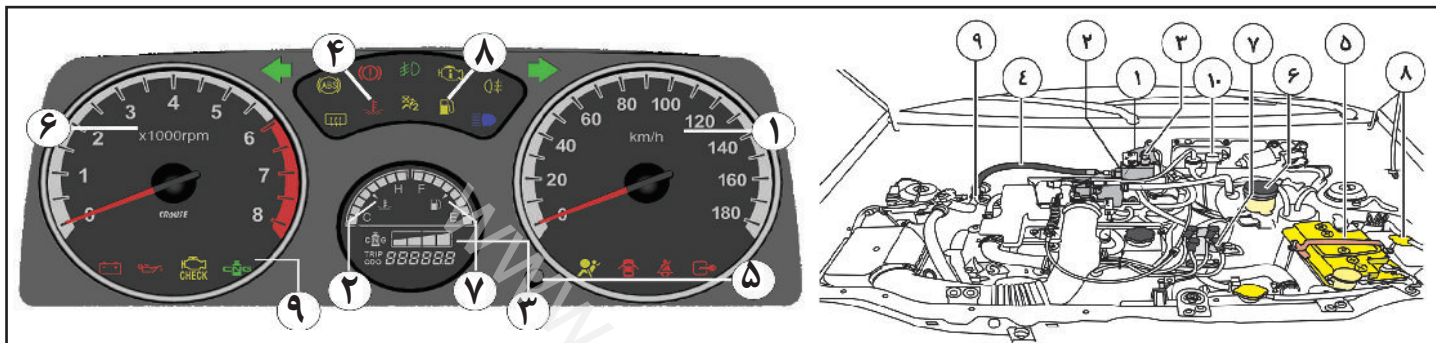

صفحه نمایش جلو

- ۱- سرعت سنج
 - ۲- درجه حرارت موتور
 - ۳- نشانگر دیجیتالی کیلومتر شمار و مسافت سنج و سطح سوخت CNG
 - ۴- چراغ هشدار دمای بالای آب
 - ۵- دکمه صفر کننده مسافت سنج
 - ۶- دورسنج موتور
 - ۷- نمایشگر میزان سطح بنزین
 - ۸- چراغ هشدار اتمام بنزین
 - ۹- نشانگر وضعیت سوخت خودرو
- این نشانگر **CNG** در صورتی که روشن باشد یعنی خودرو در حالت گاز و در صورتی که خاموش باشد خودرو در حالت بنزین سوز است.

قطعات محفظه موتور بهبود یافته

(مجهز به سیستم گاز سوز CNG):

- ۱- رگلاتور گاز (فشار بالا)
- ۲- شیر برقی قطع کن گاز
- ۳- سنسور فشار گاز
- ۴- شیلنگ گاز (فشار پایین)
- ۵- باتری
- ۶- مخزن روغن ترمز
- ۷- کوئل
- ۸- مخزن سرریز آب رادیاتور
- ۹- ریل سوخت گاز
- ۱۰- کلید اینرسی



کلید تغییر وضعیت سوخت

در خودروی های گاز سوز انژکتوری کلید تغییر وضعیت سوخت به صورت Push button است که با هر بار فشار دادن آن به سمت بالا و مکث مناسب می توان وضعیت سوخت خودرو را تغییر داد. این کلید روی داشبورد قرار دارد.

نحوه عملکرد خودرو با گاز و بنزین

با توجه به این امر که کارکرد با سوخت گاز از ارجحیت بیشتری برخوردار می باشد، نحوه عملکرد سیستم به گونه تعبیه شده است تا همیشه خودرو در حالت بنزینی روشن شده و سپس در صورت حصول شرایط لازم (دما،...) به صورت خودکار خورو به سوخت گاز تغییر وضعیت دهد. وضعیت نوع سوخت مصرفی در هر لحظه به کمک نشانگر وضعیت سوخت بر روی صفحه نمایش جلو به اطلاع راننده رسانده می شود در عین حال راننده با هر بار فشار دادن کلید وضعیت سوخت می تواند از وضعیت سوخت گاز به بنزین و یا از حالت بنزین به گاز تغییر وضعیت دهد. البته سوخت در صورتی امکان پذیر است که دمای موتور به حد مناسب رسیده باشد و سوخت در مخازن بنزین و گاز به اندازه کافی موجود باشد. اگر خورو روی گاز کار نماید و گاز تمام شود، سیستم مدیریت موتور به صورت خودکار به سوخت بنزین تغییر وضعیت می دهد و در صورتی که خودرو روی بنزین کار نماید و سطح بنزین پایین باشد خودرو به صورت خودکار به سوخت گاز تغییر وضعیت می دهد، در این حالت هنوز مقدار سوخت در باک موجود می باشد.

مدیریت کنترل موتور (ECU) این مقدار سوخت را برای استارت های بعدی نگه می دارد تا در زمان استارت زدن، بنزین کافی موجود باشد. لازم بذکر است است که تغییر وضعیت سوخت هنگامی انجام می شود که سوخت کافی در باک بنزین یا مخزن CNG وجود داشته باشد.

نکته مهم در خصوص نوع سوخت

مالکان محترم این خودرو باید توجه داشته باشند که استفاده از گاز و بنزین به صورت متناوب الزامی است. در صورتیکه برای مدت زمان طولانی خودرو با گاز و یا بنزین کار نماید ممکن است خودرو دچار مشکلاتی در انژکتورها و دیگر اجزاء شود. پس الزامی است که هیچگاه خودرو بیش از ۱۰۰۰ کیلومتر با یک سوخت کار نکند و حتما بعد از هر ۱۰۰۰ کیلومتر کارکرد خودرو با یک سوخت حداقل یک مخزن یا باک کامل از سوخت دیگر استفاده شود.



در هر یک از دو حالت فوق، در صورت تحریک سوئیچ CNG توسط راننده، چراغ CNG خاموش شده و موتور پس از گرم شدن نیز از سوخت بنزین استفاده خواهد کرد.

نشانگر نوع سوخت مصرفی

نشانگر وضعیت سوخت بصورت سمبل مخزن و نوشته CNG بر روی صفحه نمایش جلو نشان داده می شود. وقتی خودرو با گاز کار می نماید چراغ نمایشگر روشن می باشد و وقتی که خودرو با سوخت بنزین کار می کند این چراغ خاموش می شود.

و حجم گاز ثابت نبوده و ممکن است زودتر از حد مورد نظر خاموش گردد، در این شرایط هیچ گونه مشکلی در سیستم نمایشگر یا مصرف بالای گاز وجود ندارد و طبیعی می باشد.

عملکرد چراغ CNG

در صورت خالی بودن مخزن گاز، چراغ CNG بعد از روشن کردن موتور به حالت چشمک زن در آمده و پس از گرم شدن موتور، خاموش می گردد. در صورت وجود گاز در مخزن، چراغ CNG بعد از روشن کردن موتور به حالت چشمک زن در آمده و پس از گرم شدن موتور، سوخت گاز طبیعی به صورت خودکار مورد استفاده قرار خواهد گرفت. در این حالت، چراغ CNG روشن باقی می ماند.

نشانگر مقدار گاز مخزن CNG

بر روی صفحه نمایش جلوی خودرو و در قسمتی که کیلومتر شمار خودرو قرار دارد، نشانگر دیجیتالی سطح مخزن سوخت نیز دیده می شود. این نشانگر بصورت نمودار استوانه ای با پنج سطح، $1/4, 1/2, 3/4, full, empty$ نمایش داده می شود. که در صورت تمام شدن گاز، نشانگر میزان سوخت CNG شروع به چشمک زدن می کند. (عددی که در قسمت پایین دیده می شود مربوط به مسافت پیموده شده خودرو می باشد.) با توجه به اینکه در بعضی از جایگاههای تغذیه گاز CNG و در برخی از مواقع بدلائیل فنی فشار گاز تغذیه نسبت به فشار استاندارد متفاوت می باشد لذا امکان دارد فشار

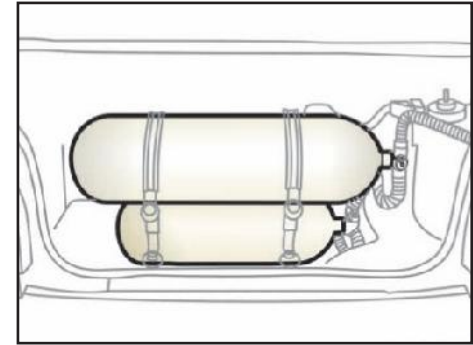
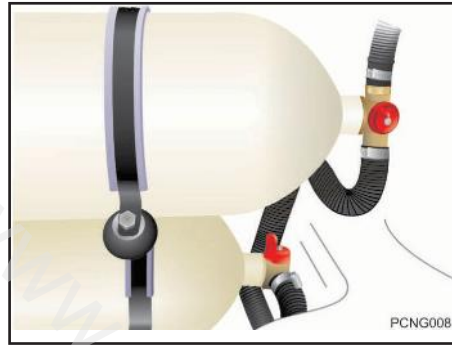

نکات ایمنی در مورد مخازن

مخازن گاز CNG بر اساس ضرایب اطمینان بسیار بالا طراحی شده اند و بخاطر حصول اطمینان از عملکرد آنها و لوله های فشار قوی و اتصالات آنها، بایستی تحت بازرسی های دوره ای قرار می گیرند، بنابر این توجه به موارد زیر از طرف استفاده کننده خودرو ضروری می باشد:

- باید از خراشیده شده مخزن توسط قطعات خودرو یا هر گونه قطعه دیگر که در صندوق عقب خودرو قرار داده می شود جلوگیری شود.
- حفاظ مخازن هر ۶ ماه یکبار چک شود تا بر اثر تکانهای هنگام حرکت در محل نصب خود شل نشده باشد.

- دسترسی به شیرهای مخزن، پس از باز کردن

درب صندوق عقب و برداشتن موقت خواهد بود. مخازن هر سه سال یکبار مورد بازرسی ادواری قرار می گیرند و برای اینکار باید به مراکز صاحب صلاحیت مراجعه نمود.

- برای اینکه نشستی احتمالی گاز از طریق مجرای تهویه به بیرون خودرو هدایت شده و در این حالت از تجمع گاز در داخل خودرو جلوگیری گردد، بایستی از سالم بودن و اتصال صحیح لوله های خرطومی، کاور لاستیکی متصل به پرکن و نیز محکم بودن بست های لوله خرطومی واقع در صندوق عقب خودرو اطمینان حاصل گردد.

سوختگیری

نحوه سوختگیری سیستم به شرح ذیل است:

- موتور را خاموش کنید.
- پیچ درب شیر پر کن را باز کنید.
- اپراتور جایگاه، پر کن گاز (دیسپنسر) را در محل مخصوص قرار داده و مخزن را پر می نماید.
- پس از تکمیل شدن مرحله سوختگیری، درب شیر پر کن را در محل نشیمنگاه خود محکم نمائید.

نکات و الزمات ایمنی استفاده از خودروهای گاز سوز:

موارد کلی که توسط راننده هنگام استفاده و سوخت گیری باید رعایت شود عبارتند از :

الف- موارد عمومی ایمنی استفاده کنندگان در خودروهای گاز سوز

- در صورت استشمام هرگونه بوی گاز بویژه صبح ها و پیش از روش کردن خودرو، ابتدا باید شیر اطمینان قطع گاز که بر روی مخزن تعبیه شده است بسته و با استفاده از سوخت بنزین خودرو راه اندازی و سریعاً به نمایندگی مجاز مراجعه شود.
- چنانچه خودرو در یک محیط بسته قرار گرفته باشد و نشت گاز محرز شود، باید خودرو به حالت یدک کشیدن یا هل دادن به محوطه باز منتقل شود. در این وضعیت هیچ منبع احتراق نباید فعال شود، هیچگونه سوئیچ برقی نباید خاموش یا روشن شود و موتور نباید استارت زده شود.
- توجه: در صورت نشت گاز قبل از باز کردن درب های خودرو نهایت دقت و احتیاط لازم است زیرا احتمال جرقه در اثر فعال شدن سوئیچ های روشنایی، چراغ های داخل خودرو و قطع اتصال باتری وجود دارد.
- توصیه می شود که از ضد یخ در تمامی طول سال چه فصل گرم و چه در فصل سرد استفاده گردد. در صورت عدم استفاده از ضد یخ احتمال آسیب دیدن قطعات سیستم گاز سوز و موتور خودرو وجود خواهد داشت.

ب- موارد احتیاطی و ایمنی در هنگام سوخت گیری:

- قبل از سوخت گیری موتور باید خاموش شود.
- در هنگام سوخت گیری راننده باید از خودرو خارج شده و اجازه داده شود تا سوختگیری توسط اپراتور انجام گیرد.
- راننده باید از بسته شدن درب شیر پر کن مطمئن شود.

۲- نکات ایمنی در مورد کیت:

با توجه به فشار بالای گاز مورد استفاده در خودروهای دو گانه سوز و حساس بودن قطعات سیستم به هرگونه عیب و ایراد غیر اساسی، استفاده کننده باید از موارد ایمنی مربوط به قطعات کیت اطلاع داشته باشد و نکات ایمنی ذکر شده در دفترچه را با اهمیت تلقی نموده و برای رفع عیب حتماً به مراکز مراجعه نماید.

ایرادات کلی که می تواند توسط شخص راننده شناسایی شود به شرح زیر است:
الف) نکات ایمنی در مورد لوله های فشار قوی انتقال گاز و در پوش پر کن اتصالات:

راننده باید اطلاعات زیر که همواره در کنار و نزدیک محل پر کن درج می گردد را با دقت مطالعه کند این اطلاعات شامل موارد زیر می باشند.
- نوع سوخت (CNG) می باشد.

- تاریخ انقضای اعتبار استفاده از مخازن گاز

- فشار سرویس سیستم

در صورتیکه لوله های انتقال سوخت آسیب دیده باشند، باید در مراجعه به نمایندگیهای مجاز تعویض شوند. (هر گونه عملیات تعمیر لوله های سوخت رسانی ممنوع می باشد). در صورت مشاهده هر کدام از موارد زیر در اتصالات و لوله های فشار قوی باید به نمایندگی های مجاز مراجعه شود:

- هر گونه زنگ زدگی، خوردگی، سائیدگی و یا خرابی ناشی از ضربه در اتصالات لوله های فشار قوی گاز.

- لاغر شدن پیچ های اتصال مخزن (در اثر تنش)، بریدگی های اتاق (ترک ها) و فرسایش فلزهای اتاق و یا فریم مخازن و...

- هر گونه پیچ خوردگی، خرابی و سائیدگی پوشش لوله های انتقال گاز و شیلنگ های قابل انعطاف.

به این نکته بایستی توجه داشت که تمامی موارد فوق در مراکز و تعمیرگاههای مجاز، سالی یکبار مورد بررسی قرار می گیرند. همواره بعد از سوخت گیری برای جلوگیری از ورود گرد و غبار، مایعات، و سایر موارد باید درپوش شیر پر کن در جای خود بسته شود. با توجه به مطالب فوق، موارد زیر در ارتباط با وسائل اطمینان تخلیه فشار باید مورد بازرسی های دوره ای قرار گیرند:

فعالتهای حرارتی (مانند جوشکاری) که در نزدیکی لوله های فشار قوی گاز و با اتصالات انجام می شود باید به گونه ای انجام شود که افزایش دمای لوله های انتقال گاز و اتصالات نسبت به دمای محیط بیشتر نشود. در غیر اینصورت باید از عایق های حرارتی استفاده شود. در صورت مشاهده هر گونه سوراخ و یا وجود ترک های سطحی روی لوله های لاستیکی باید به مراکز و تعمیرگاههای مجاز مراجعه شود. در صورت عدم استفاده از سیستم سوخت رسانی گاز طبیعی بنا به هر دلیل برای مدت طولانی باید شیر قطع کن اصلی سیستم CNG حتما بسته باشد. به هنگام بروز شکستگی یا گسیختگی در لوله های انتقال گاز برای جلوگیری از انباشت گاز، نشت گاز باید بوسیله بستن کامل شیر مخزن قطع گردد.

ب) الزمات ایمنی وسایل اطمینان تخلیه فشار:

- در سیستم گاز رسانی فشار قوی برای اطمینان از عدم افزایش فشار بیش از حد مجاز که معادل ۲۶۰ bar می باشد، شیر مخازن گاز CNG مجهز به وسایل یا مکانیزم های ایمنی زیر می باشد:
- وسیله اطمینان تخلیه فشار جهت جلوگیری از افزایش فشار بیش از حد، داخل مخازن که شامل مکانیزم های زیر است:
 - صفحه حساس به فشار
 - قطعه حساس به دما

- وسیله اطمینان از جریان بیش از حد گاز CNG که در صورتی که لوله های فشار قوی آسیب دیده باشد و دچار نشتی و جریان گاز به فضای آزاد شد، باشد این وسیله جریان گاز را قطع می کند.

ج) نکات ایمنی در مورد کاهنده فشار (رگلاتور):

- لازم است استحکام محل قرار گیری رگلاتور و عدم لقی و جابجایی آن به صورت ماهیانه کنترل شود.
- به علت افت فشار شدید، دما در محل رگلاتور شدیداً افت می کند و در صورت قطع شدن و یا گردش غیر کافی مایع گرم کننده رگلاتور، ممکن است بعد از روشن نمودن خودرو در محل رگلاتور یخ زدگی دیده شود. در صورت مشاهده هر گونه یخ زدگی در اطراف رگلاتور باید به نمایندگی های مجاز مراجعه شود.

- از آنجائیکه رگلاتورها بوسیله آب رادیاتور که از سر سیلندرها عبور می کنند، گرم می شوند، بایستی از ضدیخ های مجاز که بر روی عملکرد رگلاتور تأثیر منفی ندارند، استفاده شود.

- بایستی دقت شود که وزن مربوط به رگلاتور را لوله انتقال گاز متصل به آن تحمل نکند در صورت مشاهده هر گونه تغییر حالت در لوله گاز متصل به رگلاتور، یا خارج شدن لوله از بست های نگهدارنده بایستی به نمایندگیهای مجاز مراجعه شود.
- در صورت مشاهده هر گونه لقی در محل اتصال شیر برقی و یا بقیه اتصالات مربوط به لوله و شیلنگهای انتقال گاز باید به مراکز تعمیر مجاز مراجعه شود.

د) سایر موارد ایمنی قابل توجه:

- هنگام شستشوی داخل موتور باید از تماس مایع شستشو با اتصالات و تجهیزات سیستم گازسوز جلوگیری شود.
- مخازن و تسمه های نگهدارنده آن از نظر علائم خرابی باید بازرسی شوند. در صورت مشاهده هر گونه آسیب دیدگی در مجموعه مخازن، باید در تعمیرگاههای مجاز بازرسی دقیق انجام شود.
- هر کدام از مخازن باید جداگانه مورد بررسی قرار گیرند و مخازن به لحاظ نصب صحیح مورد بازرسی قرار گیرند.
- لوله ها و شیلنگها از نظر نشتی (با استفاده از محلول آب و صابون)، خرابی، فرسایش و علائم استهلاک یا خوردگی باید بازرسی شوند.
- در صورت وقوع هر گونه سانحه یا تصادف شدید رانندگی، بدلیل امکان جدا شدن مخازن از حفاظ لوله های انتقال، خودرو برای کنترل مخازن باید به نمایندگیهای مجاز به منظور انجام بازرسی ها مراجعه نماید.

نکات و الزمات ایمنی

- باید دقت شود که مخازن توسط تسمه های نگهدارنده با خوبی مهار شده باشد به این معنی که هیچگونه لقی، حرکت طولی و شل بودن پیچ ها در محل نصب مشاهده نشود.
- باید دقت شود پیچ های اتصال تسمه ها به بدنه محکم و در جای خود قرار داشته باشند.
- باید دقت شود که لوله های سوخت و تخلیه بطور مناسب و محکم به خودرو متصل شده باشند.
- دقت شود که واشرهای لاستیکی زیر تسمه ها به خوبی در جای خود قرار گرفته باشند و تاب خوردگی و یا تغییر شکل نداشته باشند.
- در صورت صدمه دیدن شیر یا لوله های رابط شیرهای اطمینان یا وسایل تخلیه فشار و مخزن، سیستم باید برای بازرسی به نمایندگیهای مجاز ارجاع شود.
- در صورت استشمام بوی گاز در اطراف مخازن یا لوله های رابط، خودرو باید برای بازرسی به نمایندگیهای مجاز ارجاع شود.
- هیچگونه فرو رفتگی در سطح روی مخازن نباید بوجود آید.
- هرگز از سوهان برای زدودن خوردگی سطحی مخزن استفاده نشود.
- از ریختن هر گونه مایع اسید یا باز، روی مخازن که موجب از بین رفتن رنگ و نهایتاً خوردگی مخازن فلزی شود یا در مورد مخازن کامپوزیتی باعث از بین رفتن لایه رزین می شود باید جدا پرهیز شود.
- علیرغم وجود موکت محافظ در صندوق عقب، دقت نمایید به هنگام حمل مواد اسیدی و خورنده که احتمال ریزش آن در صندوق عقب وجود دارد به مخازن گاز آسیبی وارد نشود.

مونتاژ صحیح خرطومی و بست ها

مونتاژ صحیح لاستیک آب بندی پرکن خرطومی و بست ها مطابق شکل های زیر صورت می گیرد.

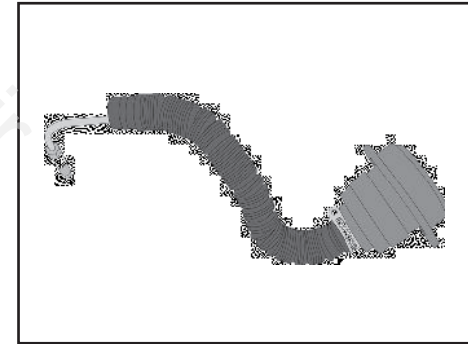
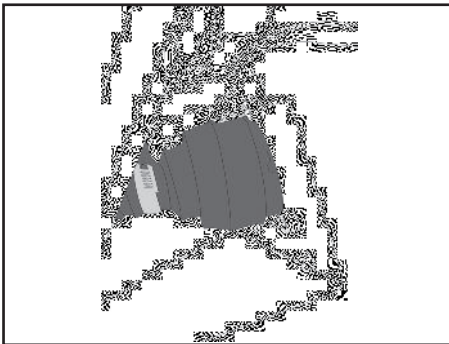

نگهداری و بازدید از خودرو:

در استفاده از خودروی گاز سوز موارد زیر را رعایت نمایید:
رعایت این موارد ساده و بازرسی هفتگی یا ماهیانه، علاوه بر جلوگیری از بروز خطر، طول عمر خودرو را نیز افزایش می دهد.
موارد قابل بازدید:

- ۱- نشست گاز از مخزن و اتصالات
- ۲- سوراخ شدگی و یا وجود ترکهای سطحی روی لوله های لاستیکی
- ۳- محکم بودن کانتکتور اتصالی قطعات الکتریکی نظیر شیر قطع کن گاز و...
- ۴- سالم بودن فیوزها
- ۵- محکم بودن محل اتصال رگلاتور، شیر سوخت گیری، شیر برقی و لوله های فشار قوی

عیب یابی

- اگر خودرو قادر به کارکرد در حالت CNG نباشد، موارد زیر را بررسی کنید:
 - آیا مقدار کافی گاز در مخزن وجود دارد؟
 - آیا مقدار بنزین کافی جهت استارت در حالت بنزین وجود دارد؟
 - آیا فیوزها سالم است؟
 - از بکار بردن فیوزهایی بغیر از موارد توصیه شده، اجتناب نمایید، زیرا باعث سوختن ECU خواهد شد.
 - در صورت خرابی سیستم گاز سوز در حین رانندگی، بررسی کنید که آیا این حالت در موقعیت بنزین سوز نیز رخ می دهد یا خیر.
 - در صورت کنترل موارد ذکر شده و عدم رفع عیب خودرو، با یکی از نمایندگی های مجاز تماس بگیرید و از تعمیرات یا تنظیمات توسط خودتان یا نمایندگیهایی به غیر از نمایندگی های مجاز جدا خودداری نمایید، زیرا باعث عدم اعتبار گارانتی خودرو خواهد شد.
- ### عملیات تعمیراتی سیستم CNG
- جهت تعمیرات در بازه های زمانی معین و رانندگی با سیستم CNG، توجه ویژه ای به موارد زیر داشته باشید:
 - تنظیم سوپاپها
 - بازدید شمع ها و کابلهای جرقه
 - کنترل دور آرام (بررسی شرایط عملکرد) و قطعات مرتبط
 - عملکرد خودرو در حالت کارکرد با بنزین با توجه ویژه به سنسور لامبدا
 - خواندن کدهای خطا
 - مکش هوا را مورد بررسی قرار دهید.
 - عملکرد کاهنده فشار در رگلاتور را مورد بررسی قرار دهید.

کیلومتر کارکرد				عملیات	پریود زمانی			
۱۰۰۰۰ [KM]	۲۰۰۰۰ [KM]	۵۰۰۰۰ [KM]	۱۰۰۰۰۰ [KM]		۶ ماه	یک سال	۲ سال	۳ سال
*				انجام تست نشستی کلیه اجزای سیستم	*			
	*			بازدید واشر شیر تغذیه سوخت گاز		*		
*				بازدید حفاظ مخازن گاز	*			
		*		بازدید مخازن گاز				*
	*			بازدید لوله های گاز CNG فشار قوی		*		

نکته

عمر مخازن گاز CNG به مدت ۱۵ سال پس از تاریخ ساخت می باشد و پس از آن می بایست مخازن تعویض گردند.

توجه

لازم است برای خودروهای دوگانه سوز از لاستیکهایی استفاده گردد که حداکثر فشار قابل تحمل آنها بیش از ۴۰ psi (معادل ۲۷۵ kpa) باشد.

توجه

تأکید می شود که موارد ذکر شده توسط نمایندگی های مجاز شرکت سایپا پدک انجام می شوند و نباید مشتری را سراً سیستم را باز یا تعمیر نماید.

فصل ۷ - نگهداری و گارانتی خودرو



۹۲.....	نگهداری سیستم ترمز
۹۳.....	نگهداری سیستم فرمان هیدرولیک
۹۵.....	نگهداری توسط مالک خودرو
۹۶.....	محفظه موتور
۹۷.....	روغن موتور و فیلتر
۹۹.....	سیستم خنک کاری موتور
۱۰۰.....	بازدید از سطح مایع شیشه شوی
۱۰۱.....	تعویض تیغه های برف کن
۱۰۲.....	مراقبت از لاستیک ها و چرخ ها
۱۰۵.....	نگهداری از باتری
۱۰۶.....	تعویض لامپ ها
۱۰۸.....	تعویض روغن ها
۱۰۹.....	نگهداری از بدنه خودرو
۱۱۰.....	نگهداری از تزئینات داخلی خودرو

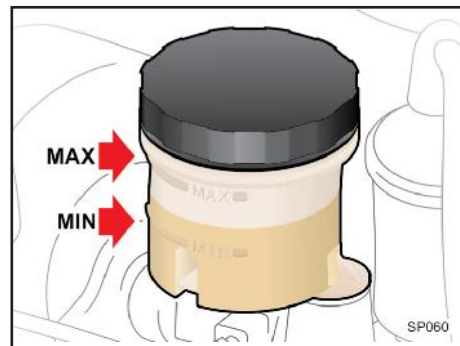

بازدید عملکرد بوستر ترمز

صحت کار بوستر ترمز را بشرح زیر مورد بازرسی و آزمایش قرار دهید:

- ۱- پدال ترمز را چند بار فشار داده و سپس آن را پایین نگه دارید استارت بزیند، پس از روشن شدن موتور پدال ترمز به آرامی پایین می رود.
- ۲- پدال ترمز را فشار داده و موتور را خاموش کنید. حدود ۳۰ ثانیه پدال را پایین نگه دارید.

در این لحظه پدال نه بالا می رود نه پایین
 ۳- مجدداً استارت زده و اجازه دهید به مدت ۲ دقیقه موتور روشن باشد. سپس آنرا خاموش کنید. اکنون چندین بار پدال ترمز را فشار دهید. باید با هر بار فشار دادن، حرکت پدال کاهش یابد. در صورت عدم صحت موارد فوق، سیستم ترمز معیوب بوده و بایستی به یکی از نمایندگان مجاز سایپادک مراجعه نمایید.

بازدید روغن ترمز

سطح روغن ترمز را بازدید نمایید. سطح روغن در داخل مخزن مربوطه باید بین MAX (حداکثر) و MIN (حداقل) باشد. چنانچه سطح روغن پایین تر از MIN بوده و یا چراغ ترمز روشن شود می بایست روغن به آن اضافه نمایید تا به خط MAX برسد.

قبل از اضافه کردن روغن، اطراف در مخزن مربوطه را برای جلوگیری از هر گونه ورود مواد اضافه به داخل روغن پاک نمایید.

توجه داشته باشید که با طی مسافت های زیاد مقدار روغن ترمز کاهش می یابد. در صورتیکه سطح روغن ترمز در مخزن بسیار پایین باشد و یا نیاز به پر نمودن مجدد در فواصل کوتاه وجود داشته باشد حتماً به یکی از نمایندگی های مجاز مراجعه نمایید.

نکات زیست محیطی

روغن ترمز

مایع ترمز (روغن ترمز) ترکیبی سنتزی می باشد که قسمت اعظم آن را ترکیبات پلی گلیکول اتری تشکیل می دهد لذا از ریختن آن بر روی خاک و آب و آلوده کردن آنها جداً خودداری نمایید.

احتیاط

فقط از روغن ترمز استاندارد و مخصوص استفاده نمایید.
 هرگز از انواع مختلف روغن را با یکدیگر مخلوط و مورد مصرف قرار ندهید.

هشدار

روغن ترمز شدیداً سمی است و باید در ظرف سر بسته و دور از دسترس کودکان نگه داشته شود در صورت خوردن روغن ترمز، سریعاً به پزشک مراجعه کنید.

توجه

به دلیل احتمال آتش سوزی، مراقب باشید، روغن ترمز روی موتور گرم نریزد.

توجه

روغن ترمز سطوح رنگ شده را خراب می کند. روغن را ابتدا با یک تکه پارچه تمیز جمع کنید و سپس محل را با آب و شامپوی مخصوص خودرو بشویید.

نگهداری سیستم ترمز و فرمان هیدرولیک

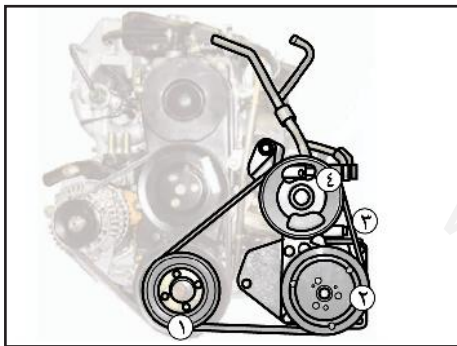

موقعیت قرارگیری تسمه

- ۱) پولی میل لنگ
- ۲) کمپرسور کولر
- ۳) تسمه *
- ۴) پمپ هیدرولیک

محل قرارگیری قطعات مجموعه

- ۱) لوله سیال فشار قوی
- ۲) مخزن
- ۳) لوله مکش

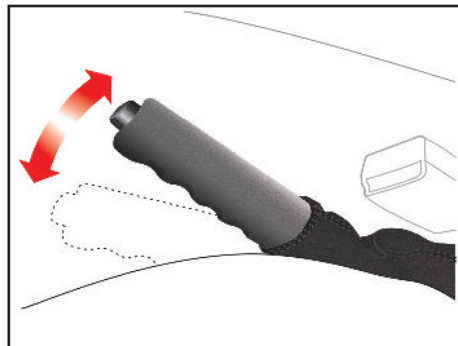
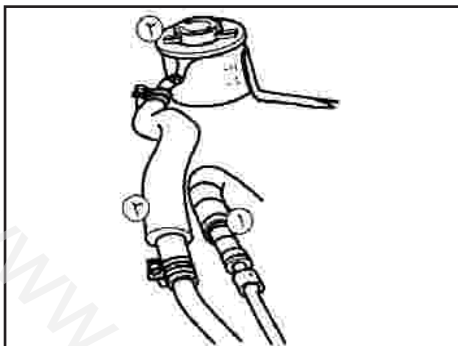

بازدید ترمز دستی

توجه داشته باشید که ترمز دستی باید قادر باشد تا در شیب‌های تند به تنهایی خودرو را نگهدارد. در حالیکه اهرم ترمز دستی تا انتها خوابیده است اهرم را بالا کشیده و صدای دندانه‌ها (تیک) را بشمارید. اگر تعداد دندانه‌ها درست نباشد (۵ تا ۷ تیک) جهت تنظیم به یکی از نمایندگی‌های مجاز مراجعه نمایید.

نکات زیست محیطی

لنت ترمز / صفحه کلاچ

به رغم رعایت قانون ممنوعیت استفاده از مواد دارای آزبست و استفاده از لنت‌های ترمز / صفحه کلاچ با الیاف جایگزین آزبست در تمامی محصولات گروه خودرو سازی سایپا، متأسفانه در بازار غیردولتی لنت‌های ترمز / صفحه کلاچ وارداتی غیرمجاز به وفور یافت می‌شوند. لذا توصیه می‌شود در هنگام تعویض لنت‌های ترمز / صفحه کلاچ ترجیحاً به یکی از نمایندگی‌های مجاز مراجعه نموده و یا در هنگام خرید این قطعات به عبارت (Free Asbestos) توجه نمایید.

* مشخصات تسمه: 4PK930

نکات زیست محیطی

گریس، روان کارها

گریس و روان کارها عمدتاً دارای عناصری مثل سدیم، کلسیم، آلومینیوم، باریوم و مس هستند و به جهت بالا بردن خاصیت گریس در کاهش ساییدگی، ترکیب دی‌سولفیدمولیبدن نیز به آن اضافه شده است لذا مواظب نشستی آن از خودروها و ریزش آن به آب و خاک باشید.

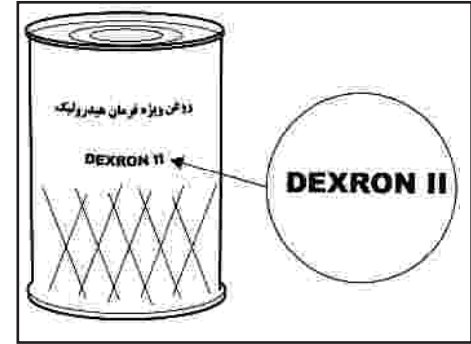
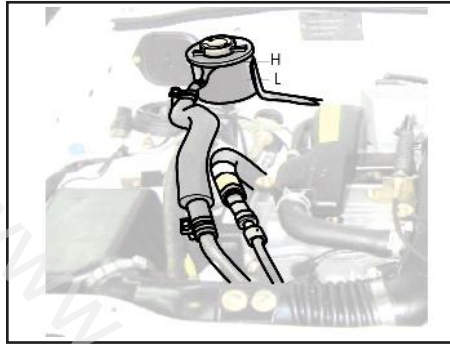

اگر سطح روغن پایین است، تا نشانه H روی میله نشانگر مخزن، روغن بیافزایید. در صورتی که نیاز به افزودن روغن فرمان هیدرولیک به طور غیرمعمول باشد، خودرو را برای بازدید به یک نمایندگی مجاز شرکت سایپادک ببرید.

میزان روغن

- میزان مورد نیاز روغن هیدرولیک فرمان: ۸۷۵ سی سی

بررسی سطح روغن فرمان هیدرولیک

سطح روغن هیدرولیک باید به طور مرتب بازدید شود. برای این منظور می بایست موتور خاموش بوده و خودرو روی سطحی صاف باشد. سطح روغن هیدرولیک را در مخزن آن بررسی نمایید.

این سطح باید بین دو نشانه L و H میله نشانگر نصب شده روی درب مخزن باشد. قبل از افزودن روغن هیدرولیک اطراف درب مخزن روغن را کاملاً تمیز نمایید.

روغنهای مجاز

روغنهای مجازی که در سیستم فرمان هیدرولیک می تواند مورد استفاده قرار گیرد:

DEXRON-II
PSF-III

توجه!

ورود هرگونه گرد و غبار و ذرات خارجی به داخل روغن هیدرولیک، منجر به بروز آسیب جدی در سیستم فرمان هیدرولیک خودروی شما خواهد گردید.

نگهداری توسط مالک خودرو

حداقل هر ماه یک مرتبه موارد ذیل بررسی گردد:

- سطح مایع خنک کننده موتور در مخزن آن
- عملکرد چراغ‌های بیرونی خودرو (شامل چراغ های ترمز، چراغ‌های راهنما و فلاشر)
- سطح روغن هیدرولیک فرمان
- سطح روغن موتور
- سطح روغن ترمز

حداقل هر سال دو مرتبه موارد ذیل بررسی گردد: (مثلاً هر بهار و پاییز)

- عملکرد برف پاک کن و پاشش مایع شیشه شوی (تیغه های برف پاک کن را با پارچه ای تمیز که با مایع شیشه شوی مرطوب شده است، پاک نمایید).
- کمر بند ایمنی به جهت قرارگیری و عملکرد صحیح آن
- وضعیت لاستیک چرخها

هشدار

در حین رانندگی با خودرو موارد ذیل بررسی گردد:

- تغییر صدای آگزوز و یا تغییر بوی گازهای خروجی از آگزوز
- لرزش در غربیلک فرمان
- افزایش یا کاهش نیروی لازم برای چرخاندن فرمان خودرو (دقت کنید که غربیلک نسبت به جهت مستقیم خود تغییر ننماید).
- شنیده شدن صدای غیرعادی، کشیده شدن خودرو به یک سمت ، افزایش اندازه حرکت پدال یا سفت شدن پدال در هنگام توقف خودرو
- تغییر در عملکرد گیربکس (سطح روغن گیربکس)
- عملکرد ترمزدستی
- نشستی مایعات از خودرو (توجه داشته باشید که چکیدن قطرات آب از سیستم کولر پس از استفاده از آن، عادی است).

موارد زیر مجموعه ای از بررسی ها و بازدیدهایی است که باید در فواصل زمانی ذکر شده (بسته به نوع کارکرد خودرو)، توسط مالک خودرو یا مکانیک ماهر انجام پذیرد، تا رانندگی راحت تر و با اطمینان بیشتری صورت گیرد.

هر گونه مشکلی را سریعاً به نمایندگی مجاز شرکت سایپا پدک یا یک مکانیک مجرب اطلاع دهید، تا شما را برای تعمیر یا تنظیم، راهنمایی نماید.

هزینه‌های مربوط به نگهداری توسط مالک خودرو شامل گارانتی نبوده و هزینه خدمات، قطعات و روغن مصرفی از مالک دریافت می‌شود.

هشدار ⚠

از دستکاری شیلنگ ورودی بنزین به ریل سوخت خودداری کنید. تعمیرات این بخش فقط توسط افراد مجاز انجام شود.

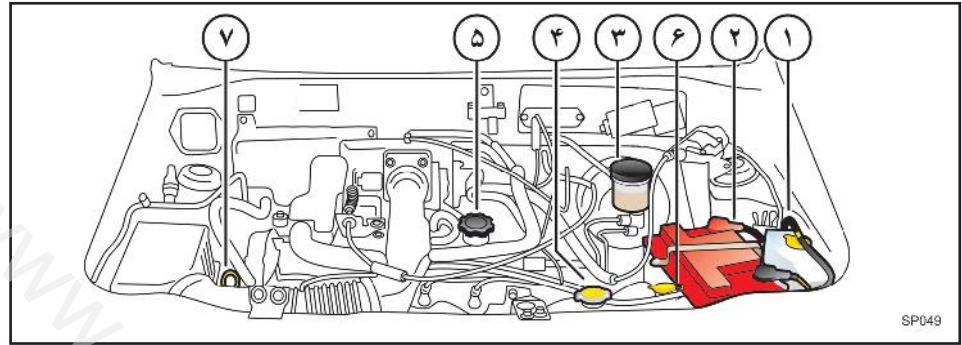

راهنمای محفظه موتور (مجهز به سیستم انژکتوری)

- ۱- مخزن آب سرریز سیستم خنک کننده
- ۲- باتری
- ۳- مخزن روغن ترمز
- ۴- درب رادیاتور
- ۵- درپوش ریختن روغن موتور
- ۶- مخزن شیشه شوی
- ۷- میله اندازه گیری سطح روغن موتور

روغن موتور و فیلتر روغن

نکات زیست محیطی

روغن موتور

- محیط زیست را با تعویض بیش از حد روغن آلوده نکنیم.

- رنگ روغن به تنهایی ملاک مناسبی برای تشخیص کیفیت روغن موتور و تعویض آن نیست.

- پایه‌ی اکثر روغن‌های موتور، نفت خام می‌باشد. لذا با مصرف بهینه آن در حفاظت از منابع بکوشیم.

- در هنگام تعویض روغن خودرو مراقب نشتی‌ها بوده و از تخلیه روغن مصرف شده (روغن سوخته) بر روی خاک و آب جداً خودداری کنیم.

اگر سطح روغن نزدیک یا روی L بود، مقداری روغن بیافزایید تا سطح آن به F برسد.

توجه کنید که نباید بیش از حد روغن اضافه گردد.

تنها از روغن موتور مورد تأیید استفاده نمائید. (به قسمت روغنهای توصیه شده در همین فصل رجوع نمایید).

هشدار

- تماس طولانی مدت پوست با روغن موتور کارکرده می‌تواند باعث سرطان پوست گردد. بنابراین پس از کار با روغن موتور کارکرده، پوست خود را با آب و صابون بشوئید.

- روغن موتور را دور از دسترس کودکان قرار دهید.

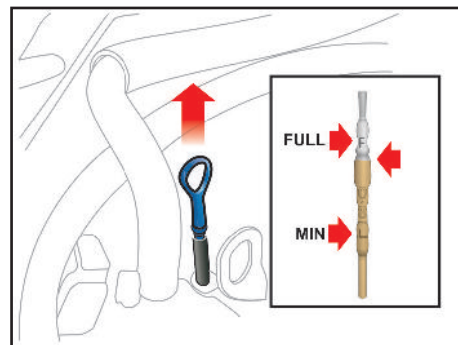

بررسی سطح روغن موتور

- 1- خودرو را در سطحی صاف قرار دهید.
 - 2- موتور را روشن نموده و بگذارید تا به دمای معمول کاری خود برسد.
 - 3- موتور را خاموش کرده و چند دقیقه صبر کنید تا روغن به کارتل برگردد.
 - 4- میله نشانگر سطح روغن را بیرون کشیده، تمیز نمایید و دوباره آنرا کاملاً در محل خود داخل نمایید.
 - 5- میله نشانگر سطح را دوباره بیرون بکشید و این بار به محلی که روغن به آن رسیده است (سطح روغن) توجه نمایید.
- سطح روغن باید بین دو علامت F و L باشد.

تعویض روغن موتور و فیلتر روغن

فواصل زمانی تعویض روغن موتور و فیلتر آن را طبق برنامه زمانی نگهداری خودرو که در ابتدای همین فصل آمده است، رعایت نمایید.

۱- موتور را برای چند دقیقه روشن نموده و سپس آنرا خاموش نمایید. درب محفظه روغن موتور را بردارید.

۲- با برداشتن درب محفظه روغن و باز کردن پیچ تخلیه، روغن را در یک ظرف مناسب، تخلیه نمایید.

۳- در این مرحله فیلتر روغن را با آچار مخصوص آن باز نمایید.

۴- با یک تکه پارچه تمیز محل نصب فیلتر را پاک نمایید.

۵- اورینگ جدید فیلتر روغن را به مقداری روغن آغشته نمایید.

۶- پس از آنکه روغن کاملاً تخلیه شد، پیچ تخلیه را ببندید.

۷- فیلتر روغن را با آچار مخصوص در محل خود نصب نمایید.

۸- موتور را با روغن تازه به حدی پر نمایید که سطح روغن به علامت F بر روی میله نشانگر برسد (دقت نمایید که بیش از حد روغن اضافه

نمایید).

۹- با دقت در محفظه روغن را ببندید.

۱۰- موتور را روشن کنید و بررسی نمایید که اطراف اورینگ فیلتر روغن، نشتی وجود نداشته باشد.

۱۱- موتور را خاموش کرده و چند دقیقه صبر کنید تا روغن به کارتل برگردد سپس مجدداً سطح روغن را بازدید نمایید و در صورت نیاز تا علامت F روی نشانگر پر نمایید.

احتیاط

هم موتور و هم روغن آن داغ هستند، احتیاط نمایید که آسیبی به خودتان نرسانید.

توجه

مراقب باشید که اورینگ فیلتر روغن قدیمی بر روی محل نصب شدن فیلتر باقی نماند، در غیر اینصورت ممکن است باعث بروز نشت روغن و در نتیجه صدمه دیدن موتور گردد.

دقت نمایید که روغن مصرفی حتماً باید با درجه کیفیت مشخص شده باشد.

توجه

- هر چند فیلترهای روغن ممکن است از نظر ظاهری یکی باشند، لیکن طراحی داخلی آنها می تواند متفاوت باشد. این گونه فیلترها قابل جایگزینی با یکدیگر نیستند.

برای جلوگیری از آسیب دیدن احتمالی موتور تنها از فیلتر تعیین شده استفاده نمایید (در این زمینه با نمایندگی مجاز شرکت سایپادک مشورت نمایید).

- دستورالعمل های داده شده را به دقت مورد توجه قرار داده و انجام دهید، زیرا نصب نادرست فیلتر روغن می تواند نشتی روغن و در نتیجه آسیب موتور را به همراه داشته باشد.

سیستم خنک کاری موتور

درصد حجمی ضد یخ در آب	نقطه انجماد (°C)	نقطه جوش (°C)
۱۰	-۴	۱۰۱
۱۷	-۷	۱۰۲
۲۵	-۱۱ ~ -۱۰	۱۰۳
۳۳	-۱۷ ~ -۱۸	۱۰۵
۵۰	-۳۶ ~ -۳۷	۱۰۸
۶۰	-۵۲ ~ -۵۰	۱۱۱

توجه

مقادیر درج شده در جدول مربوط به ضدیخ هایی با پایه گلیکول هستند. استفاده از ضد یخ هم برای فصول سرد و هم برای فصول گرم توصیه می شود. استفاده از مخلوط بهینه ۵۰ درصد آب و ۵۰ درصد ضد یخ بعنوان سیال خنک کننده موتور (ضد یخ- ضد جوش) توصیه می شود.

هشدار

برداشتن در رادیاتور

- هنگام روشن بودن موتور هرگز در رادیاتور را باز ننمائید.

انجام این عمل می تواند باعث صدمه دیدن سیستم خنک کاری و همچنین خود موتور گردد و مهمتر اینکه خارج شدن آب جوش و بخار می تواند موجب آسیب های جدی به شما شود.

برای باز کردن در رادیاتور

- ابتدا موتور را خاموش کرده و صبر کنید تا خنک شود. هنگام باز کردن در رادیاتور احتیاط نمایید.

- دستمالی ضخیم را به دور در رادیاتور ببندید و آنرا به آرامی در خلاف جهت عقربه های ساعت تا اولین پله باز ننمائید.

- صبر نمائید تا فشار داخل رادیاتور کاملاً تخلیه شود. هنگامی که مطمئن شدید فشار سیستم خنک کاری کاملاً تخلیه شده است، با استفاده از دستمال ضخیم در رادیاتور را فشار داده و آن را در جهت عقربه های ساعت به حدی بچرخانید که کاملاً باز شود.

سیستم خنک کنند موتور

سیستم خنک کننده موتور از نوع تحت فشار بوده و شامل یک مخزن حاوی ضدیخ چهار فصل می باشد.

پیش از شروع زمستان و مسافرت به نواحی سردسیر سیستم خنک کننده را از نظر وجود ضدیخ و سطح مایع خنک کننده در مخزن بازدید نمائید.

- هرگز از الکل و متانول در مایع خنک کننده استفاده ننمائید و آنها را با مایع خنک کننده مخلوط ننمائید.

- از محلولی با بیش از ۶۰٪ و یا کمتر از ۳۵٪ ضدیخ استفاده نکنید، زیرا چنین مایع خنک کننده ای دارای خاصیت و توانایی مناسبی نیست.

- برای دانستن تاثیر مقدار ضدیخ به جدول روبرو مراجعه نمایید.

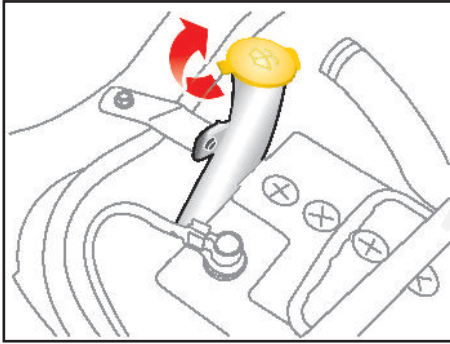

اگر مایع خنک کننده خودرو مرتباً کاهش می یابد، برای بازدید مدار سیستم خنک کاری به نمایندگی مجاز شرکت سایپادک مراجعه نمایید.

تعویض مایع خنک کننده

برنامه زمانی نگهداری خودرو برای تعویض مایع خنک کننده را رعایت نمایید.
- از آب بدون املاح در مخلوط مایع خنک کننده استفاده نمایید.

- از آن جایی که در موتور خودروی شما اجزای آلومینیومی به کار رفته است برای محافظت آنها در برابر خوردگی و یخ زدگی از موادی با پایه اتیلن گلیکول در مایع خنک کننده استفاده نمایید.

بازدید از سطح مایع شیشه شوی

سطح مایع شیشه شوی داخل مخزن را بازدید نموده و در صورت نیاز به آن مایع بیافزائید.
اگر مایع شیشه شوی در اختیار ندارید از آب تمیز استفاده نمایید. در صورتیکه درجه حرارت هوا پایین بوده و احتمال یخ زدن آب وجود دارد ، از محلولی که خاصیت ضد یخ دارد، برای مایع شیشه شوی استفاده نمایید.

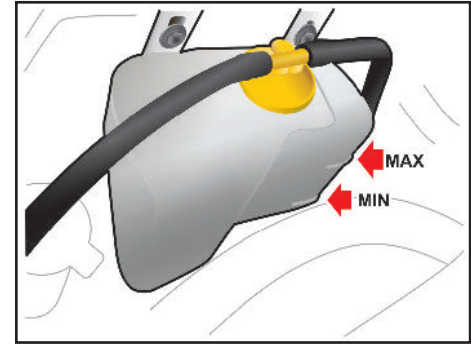

بررسی سطح مایع خنک کننده

وضعیت تمامی اتصالات و شلنگ های سیستم خنک کاری و بخاری را بررسی نمایید و هر گونه شلنگ باد کرده و معیوب را تعویض نمایید.
هنگامی که موتور سرد است، سطح مایع خنک کننده در رادیاتور باید پر بوده و در مخزن نیز باید بین علائم MAX و MIN قرار داشته باشد. در صورت کم بودن مایع، مقدار کافی در سیستم اضافه نمایید تا سطح مایع به علامت MAX برسد. دقت نمایید که بیش از اندازه مایع اضافه نکنید.

تعویض تیغه های برف پاک کن مراقبت از لاستیک ها

مراقبت از لاستیک ها

جهت نگهداری صحیح خودرو، ایمنی بیشتر آن و همچنین صرفه جویی در مصرف سوخت، همواره فشار باد لاستیک ها را تنظیم و نیز حدمجاز بار روی خودرو را رعایت نمایید.

فشار باد لاستیک

لازم است باد لاستیک تمامی چرخ ها (شامل چرخ زاپاس) را هر ماه بررسی نمایید. اندازه گیری فشار باد لاستیک ها را هر ماه و هنگامی که سرد هستند انجام دهید. (سرد بودن لاستیک یعنی اینکه حداقل سه ساعت از زمان رانندگی گذشته باشد یا مسافت رانندگی شما کمتر از ۱/۵ کیلومتر باشد).

توجه نمایید که فشار توصیه شده باد لاستیک باید جهت رانندگی و کنترل مطلوب خودرو و حداقل فرسایش لاستیک ها رعایت گردد. تمامی مشخصات (شامل اندازه ها و فشار باد) در جدول مشخصات باد لاستیکها و بر روی برچسبی که در پایین نوار آب بندی درب جلو چسبانده شده، ذکر شده است (مطابق شکل).

⚠️ احتیاط

در صورتی که ابعاد چرخ مناسب نباشند، می تواند تاثیر نامطلوبی بر عمر چرخ و بلبرینگ های آن، عملکرد سیستم ترمز، کنترل خودرو، فاصله خودرو تا سطح زمین، فاصله بدنه تا لاستیک، فاصله بدنه تا زنجیر چرخ، دقت کیلومتر شمار، زاویه نور چراغ های جلو و ارتفاع سپرها بگذارد.

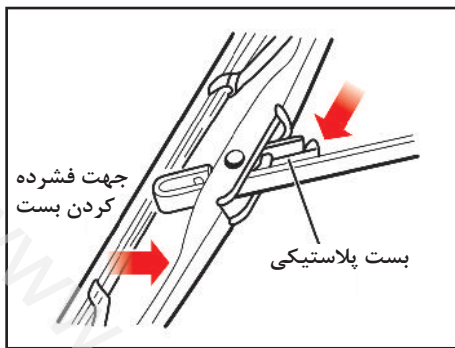

⚠️ توجه

- استفاده از هر نوع یا اندازه لاستیک غیر از موارد تایید شده توسط کارخانه می تواند در رانندگی، کنترل خودرو، فاصله خودرو تا زمین و همچنین دقت کیلومتر شمار تاثیر گذارد.
- رانندگی با لاستیک های سائیده شده بسیار خطرناک است، زیرا قدرت ترمزها، دقت فرمان و همچنین خاصیت چسبندگی خودرو به زمین را کاهش می دهد.
- بهترین روش در تعویض لاستیک، تعویض لاستیک هر چهار چرخ به صورت همزمان است. در صورت عدم امکان، چرخهای جلو و یا چرخهای عقب همزمان با هم تعویض گردد.
توجه داشته باشید که تعویض یک لاستیک به تنهایی، می تواند تاثیر زیادی بر روی کنترل خودرو بگذارد.

تعویض تیغه های برف پاک کن

هنگامی که برف پاک کن شیشه ها را به صورت مناسبی پاک نمی کند ابتدا سطح شیشه را پاک کنید و سپس تیغه ها را با آب و مواد پاک کننده به خوبی بشویید و مجدداً عملکرد آن را بررسی کنید. در صورت نامطلوب بودن ممکن است تیغه های برف پاک کن سائیده، فرسوده و یا شکسته شده باشند. در این حالت تیغه ها را باید تعویض نمود.

بازوی برف پاک کن را از روی شیشه بلند کرده و آنرا به گونه ای بچرخانید که بست پلاستیکی قفل کننده قابل دیدن باشد. بست را فشرده و تیغه را به سمت شیشه بلغزانید، سپس آنرا از بازوی برف پاک کن خارج نمایید.
احتیاط کنید که بازوی برف پاک کن بر روی شیشه نیافتد.

⚠️ توجه

- اگر شیشه ها به صورت مناسبی پاک نمی شوند، شیشه و تیغه های برف پاک کن را با پاک کننده ای خوب و بی ضرر تمیز نموده و کاملاً با آب تمیز نمایید.
- برای آنکه تیغه های برف پاک کن صدمه نبینند، گازوئیل، نفت، تینر و سایر حلال ها را بر روی آنها (یا حتی نزدیک آنها) به کار نبرید.
- برای جلوگیری از آسیب دیدن بازوهای برف پاک کن و سایر اجزاء، برف پاک کن را با فشار دست حرکت ندهید.

لاستیک ها و رینگ ها

درخصوص باد لاستیکها به موارد زیر توجه شود:
- فشار باد لاستیکی که گرم است نسبت به لاستیک سرد بیشتر است. لذا باد لاستیک گرم را برای تنظیم فشار خالی نکنید زیرا هنگام سرد شدن لاستیک فشار باد کمتر از حد مجاز خواهد بود.

- باد لاستیک کمتر از حد مجاز ، باعث افزایش فرسایش لاستیک، افزایش مصرف سوخت و مشکل شدن کنترل خودرو می گردد.

کم بودن فشار باد لاستیک مانع آب بندی کافی لاستیک با رینگ می گردد. در صورتی که فشار باد بیش از اندازه کم شود می تواند باعث آسیب دیدگی رینگ و یا جدا شدن لاستیک از رینگ شود. بنابراین فشار باد لاستیک را در محدوده مجاز نگه دارید. در صورتی که فشار باد لاستیک مرتباً کاهش می یابد، به نمایندگی مجاز سایپادک یا یک تعمیرگاه مراجعه نمایید.

- باد بیش از حد مجاز لاستیک ها، باعث کوبش در هنگام رانندگی، ایجاد مشکلاتی در کنترل خودرو و فرسایش شدید لاستیک در وسط آن می گردد و احتمال واژگون شدن خودرو در خطرات جاده ای افزایش می یابد.

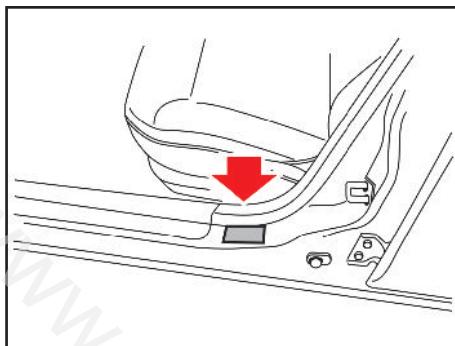

⚠ هشدار

فشار باد بیشتر یا کمتر از حد مجاز لاستیک علاوه بر آنکه باعث کاهش عمر لاستیک می شود ، بر کنترل خودرو در زمان رانندگی هم اثر نامطلوبی می گذارد.

همچنین احتمال ترکیدن یا بی باد شدن ناگهانی لاستیک وجود دارد که موجب عدم کنترل خودرو می گردد.

هنگام جابجا کردن لاستیک های رادیال که آج لاستیک آنها به صورت غیرمقارن یا جهت دار است، چرخ ها را فقط با چرخ همان سمت تعویض کنید.

نکات زیست محیطی

لاستیک

- اگر فقط یک لاستیک خودرو به اندازه ۶ درجه psi (تقریباً معادل ۰/۴ بار) کم باد بوده و فشار باد بقیه چرخ های آن تنظیم شده باشد، در این صورت باز هم مصرف سوخت آن خودرو به اندازه ۳ درصد افزایش یافته و عمر مفید تایر کم باد کاهش خواهد یافت.

- با تنظیم فشار باد لاستیک ها، می توان مصرف سوخت را تا ۶ درصد کاهش دهیم.

⚠ توجه

در هنگام تعویض لاستیک ها، هرگز انواع مختلف لاستیک (رادیال ، بایاس و ...) را همزمان با هم به کار نبرید و دقت نمایید که لاستیک های چهار چرخ خودرو دارای اندازه، طراحی و ساختار یکسان باشند. تنها از لاستیک هایی که نوع آنها توسط کارخانه توصیه شده است استفاده نمائید.

مراقبت از لاستیک ها و چرخ ها

زاویه چرخ ها و بالانس بودن آنها

علاوه بر تنظیم فشارباد لاستیک ها، تصحیح زاویه چرخ ها عامل دیگری است که به کاهش فرسایش لاستیک ها کمک می نماید. تصحیح زاویه چرخ های خودروی شما باید هر ۲۴ ماه یا هر ۲۰ هزار کیلومتر صورت پذیرد. لاستیک های خودروی شما در کارخانه بالانس شده اند. ولی به مرور زمان به بالانس مجدد نیاز دارند.

اگر در طول رانندگی متوجه لرزش در خودرو شدید، خودروی خود را برای بازدید چرخ ها به نمایندگی مجاز شرکت سایپادک منتقل نمایید. هر بار که لاستیک از داخل رینگ چرخ بیرون بیاید باید مجدداً بالانس شود.

در خودرو های مجهز به تایرهای جهت دار (Directional)، نصب تایر به گونه ای انجام پذیرد که جهت فلش روی لاستیک با جهت حرکت رو به جلوی خودرو هماهنگ و همسو باشد. در این حالت اگر از جلوی خودرو به تایر نگاه کنیم شیارها می بایست به شکل V یا Y قرار گیرند.

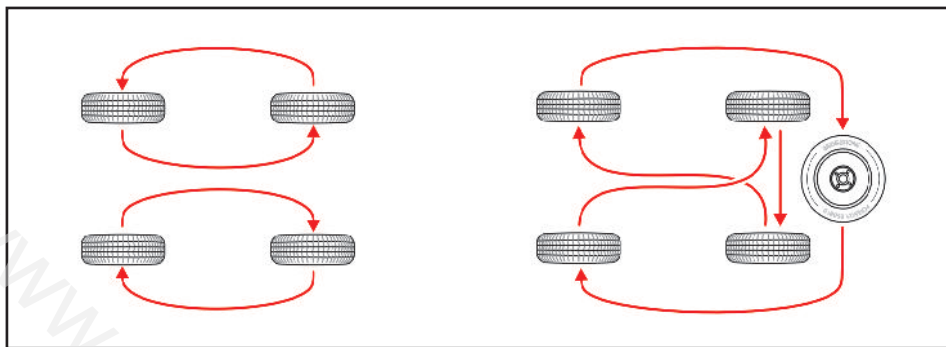

دقت نمائید که نشانه ای از تورم، در قسمت آج لاستیک یا دوطرف لاستیک وجود نداشته باشد. در صورتی که متوجه هر یک از علائم مذکور شدید، لاستیک را تعویض نمایید. هنگامی که جابجائی چرخ ها انجام شد، فشار باد لاستیک های جلو و عقب را به میزان توصیه شده تنظیم کرده و مهره چرخ ها را محکم نمایید. هر زمان که چرخ ها را با یکدیگر جابجا می نمایید، سایش لنت های ترمز را بازدید نمائید.

جابجا کردن چرخ ها

برای آنکه فرسایش لاستیک ها به صورت یکنواخت انجام پذیرد توصیه می شود که چرخ ها را هر ۱۰ هزار کیلومتر با یکدیگر جابجا نمایید. اگر فرسایش بیش از اندازه وجود دارد، جابجا کردن چرخ ها را زودتر انجام دهید. هنگام جابجا کردن چرخ ها بالانس بودن آنها را بررسی نمائید. همچنین بررسی نمائید که فرسایش و خوردگی ناهموار و نابرابر وجود نداشته باشد. غالباً فرسایش غیرعادی در اثر فشار باد نامناسب لاستیک ها، تنظیم نامناسب زاویه چرخ ها، بالانس نبودن آنها، ترمزهای شدید یا گردش های تند و داغ کردن رینگ چرخ به وجود می آید.

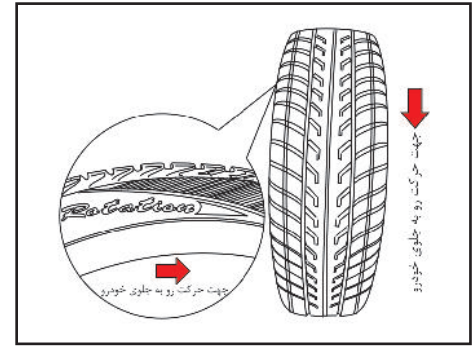
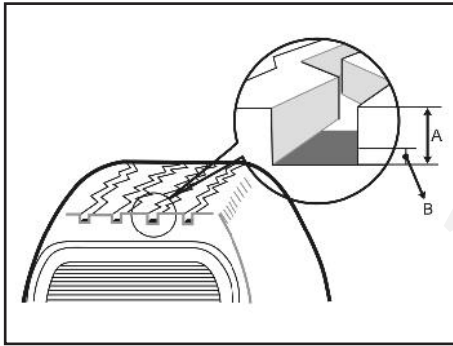

زمان تعویض لاستیک و نشانگر سائیدگی لاستیک

بر روی عاج اکثر لاستیکهای تولید شده، نشانگر حد نهایی سایش وجود دارد. این نشانگر به صورت برجستگی در فواصل مشخص قسمت عمیق عاج های لاستیک وجود دارد. چنانچه عمق عاج لاستیک در اثر سایش با این نشانگرها هم سطح شود، زمان تعویض لاستیک فرا رسیده است.

در صورتیکه به هر دلیلی لاستیک، دچار فرسایش زودرس، ترک خوردگی بر روی دیواره یا بروز مشکل در عاج ها شده است می بایست سریعتر تعویض گردد.

عمر مفید لاستیک

زمان ساخت لاستیک بر روی دیواره لاستیک با کد ۴ رقمی حک شده است. دور رقم سمت چپ، مربوط به هفته ساخت و دو رقم سمت راست، مربوط به سال ساخت است. (بطور مثال : ۳۰۱۰ نشان دهنده ساخت لاستیک در هفته سی ام سال ۲۰۱۰ میلادی می باشد).

به عنوان یک قاعده کلی نباید با لاستیکی که بیش از ۶ سال از تاریخ ساخت آن گذشته است (حتی اگر به ظاهر سالم باشد) رانندگی کرد. این قاعده شامل حال لاستیک زاپاس نیز می شود.

تعویض چرخ ها

هنگام تعویض یک چرخ، اطمینان حاصل نمائید که چرخ جدید از نظر قطر، پهنا، بیرون آمدگی چرخ از بدنه و سایر مشخصات ابعادی، منطبق با اندازه چرخهای تأیید شده توسط کارخانه است.

نگهداری از باتری

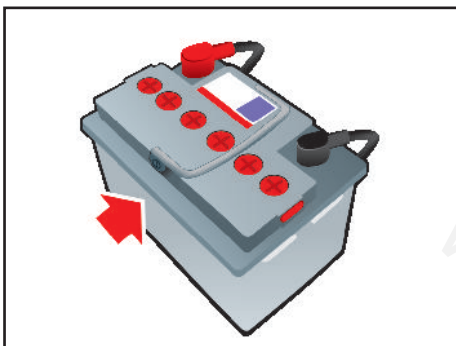

نگهداری باتری

- باتری را در جایش محکم و ایمن نمایید.
- باتری را باید کاملاً خشک و تمیز نگه داشت.
- دقت نمائید قطب‌ها و اتصالات باتری تمیز و محکم باشند.
- اگر بر روی باتری و قطب‌های آن الکترولیت ریخت، سریعاً آنرا با استفاده از آب شستشو دهید.
- اگر از خودرو برای مدت طولانی استفاده نمی‌کنید، کابل‌های مثبت و منفی را از روی آن باز نمایید.
- بطور مرتب سطح الکترولیت را در باطری بازدید نمایید.

- هنگامی که باتری با بدنه پلاستیکی را حمل می‌کنید، احتیاط نمائید به بدنه آن فشار وارد نشود زیرا ممکن است اسید نشت کرده و باعث آسیب دیدن پوست شما گردد.

- هیچ گاه وقتی که کابل‌های باتری متصل هستند، اقدام به شارژ کردن آن ننمایید.

نکات زیست محیطی

باتری

از مهم‌ترین آلاینده‌های باتری خودرو سرب و اسید سولفوریک می‌باشد لذا باتری‌های کهنه و بی‌استفاده را نباید در طبیعت رها نمود بلکه باید آنها را در اختیار مراکز مجاز قرار دهیم.

توجه

در صورت دشارژ باتری و یا بروز هرگونه علائم غیر عادی به نمایندگی مجاز سایپا یدک مراجعه نمایید.

باتری

همواره قبل از کار کردن با باتری دستورالعمل‌های زیر را به خاطر بسپارید:

- هر گونه سیگار، آتش و یا جرقه را از باتری دور نگهدارید.

- هیدروژن گازی شدیداً قابل اشتعال می‌باشد. این گاز مرتباً در هر خانه (سلول) باتری وجود دارد و در معرض شعله یا جرقه منفجر می‌شود. اگر الکترولیت با چشمان شما تماس پیدا کند، آنها را حداقل ۱۵ دقیقه با آب شستشو دهید و سریعاً برای انجام فعالیت‌های درمانی اقدام نمایید. در صورت امکان تا پیش از رسیدن کمک‌های پزشکی از اسفنج یا پارچه‌ای نمناک برای پاک کردن چشمان خود استفاده نمایید.

- در صورتی که الکترولیت با پوست شما تماس پیدا کرد، آنرا کاملاً با آب بشویید. در صورتی که احساس درد یا سوختگی دارید، اقدامات درمانی لازم را انجام دهید.

- باتری را دور از دسترس کودکان نگه دارید، زیرا داخل باتری، اسیدسولفوریک وجود دارد.

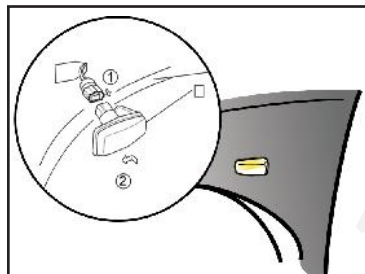

چراغ راهنمای گلگیر

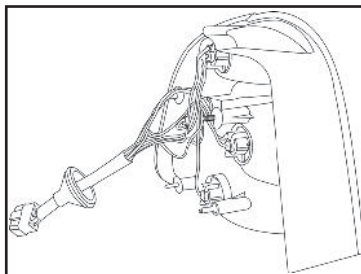

چراغ عقب ۱۴۱

با باز کردن روکش چراغ عقب از داخل صندوق نسبت به تعویض لامپها اقدام نمایید. در انتها مجموعه چراغ عقب را در محل خود محکم نمایید.

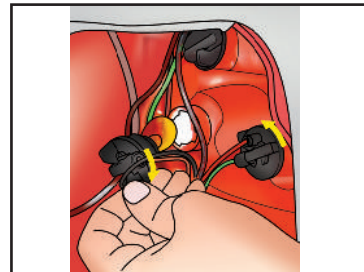

چراغ عقب ۱۱۱

با باز کردن روکش چراغ عقب از داخل صندوق نسبت به تعویض لامپ ها مطابق شکل اقدام نمایید.

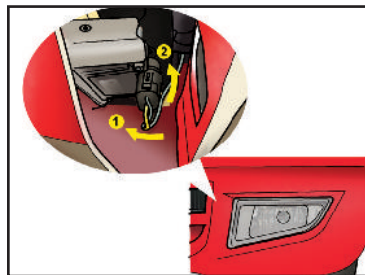

چراغ مه شکن جلو*

برای تعویض چراغ مه شکن جلو، مطابق شکل از ناحیه پشت سپر لامپ را خارج و تعویض نمایید.

- (۱) بسته
- (۲) باز

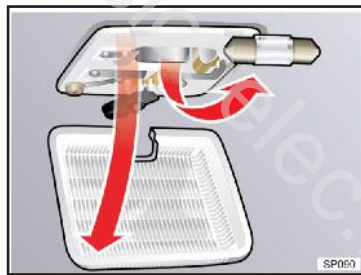

چراغ سقف

توسط یک پیچ گوشتی کوچک، طلق چراغ سقف را باز کرده و سپس لامپ مربوطه را تعویض نمایید. در انتها طلق را در محل خود قرار دهید.

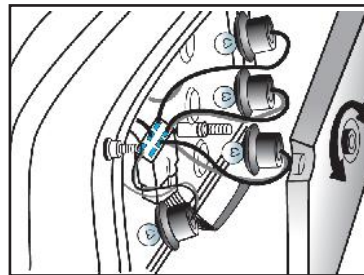

چراغ عقب ۱۳۱، ۱۳۲

با باز کردن روکش چراغ عقب از داخل صندوق نسبت به تعویض لامپها اقدام نمایید. در انتها مجموعه چراغ عقب را در محل خود محکم نمایید.

* مطابق با مدل خودرو

تعویض لامپ ها



چراغ جلو ۱۳۱، ۱۴۱

جهت تعویض لامپ چراغ های جلوی خودروها به نمایندگی های مجاز مراجعه فرمائید.



چراغ مه شکن عقب ۱۱۱

پس از باز کردن پیچ های مربوطه طلق را بیرون آورده و لامپ را تعویض نمایید.

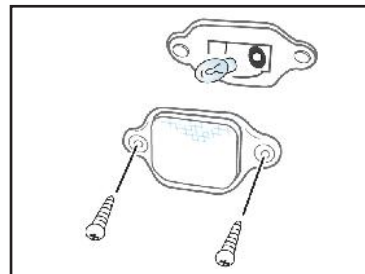

چراغ پلاک ۱۳۲

توسط یک پیچ گوشتی کوچک، طلق چراغ پلاک را باز کرده و سپس لامپ را تعویض نمایید. در انتها طلق را محل خود قرار دهید.



چراغ ترمز سوم

پس از باز کردن مهره های پشت چراغ ترمز سوم مجموعه این چراغ را از روی در پنجم خارج و لامپ ها را تعویض نمایید.

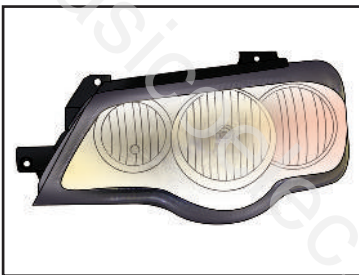

چراغ جلو ۱۳۲، ۱۱۱

جهت تعویض لامپ چراغ های جلوی خودروها به نمایندگی های مجاز مراجعه فرمائید.

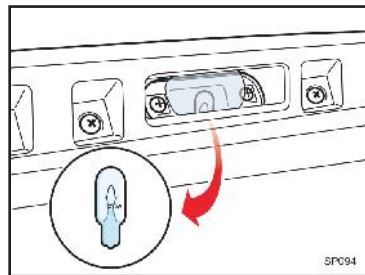

چراغ پلاک ۱۴۱، ۱۳۱، ۱۱۱

توسط یک پیچ گوشتی کوچک، طلق چراغ پلاک را باز کرده و سپس لامپ را تعویض نمایید. در انتها طلق را محل خود قرار دهید.

تعویض روغن ها

مشخصه روانکارهای توصیه شده

برای کمک به داشتن موتور و قوای محرکه سالم، با توان ثابت و عمر بیشتر، تنها از روانکارهای توصیه شده با کیفیت مناسب استفاده نمائید. استفاده از روانکارهای توصیه شده باز دهی موتور و قوای محرکه را بهبود بخشیده و در نتیجه باعث بهبود مصرف سوخت می گردد. این روانکارها صرفاً در این خودرو توصیه شده است.

مشخصات روغن های توصیه شده:

روغن / موارد کاربرد	نوع روغن
روغن گیربکس	API:GL۴ -GL۵ SAE: ۷۵ W ۸۰ **SAE: ۷۵ W ۹۰ ***SAE: ۸۰ W ۹۰
روغن موتور	API:SJ SAE:10 W 40
روغن ترمز	SAEJ1703, DOT-3
گریس نسوز	NLGI NO.2
روغن فرمان هیدرولیک*	DEXRON II PSF-III

** پیشنهاد میگردد گریدهای ستاره دار در مناطق گرمسیر مورد استفاده قرار گیرد.

*مطابق با مدل خودرو

توجه ⚠

استفاده از روغن موتور با سطح کیفی توصیه شده شرکت سایپا و تعویض آن طبق جدول سرویسهای ادواری (مشروح در فصل گارانتی همین دفترچه) منجر به افزایش عمر مفید قطعات مجموعه موتور شده و از آسیب دیدگی آنها جلوگیری خواهد شد. لذا ضروری است ضمن رعایت موارد فوق از روغن موتور توصیه شده سایپا که با شرایط آب و هوایی ایران سازگاری داشته و با آرم سایپا در کلیه نمایندگی های مجاز و فروشگاه های سایپا یدک قابل تهیه می باشد استفاده گردد. شایان ذکر است در صورت عدم استفاده از روغن موتور توصیه شده و بروز مشکل فنی در مجموعه موتور خودرو، گارانتی مجموعه موتور خودرو ابطال می گردد.

جهت اطلاع از اعداد ویسکوزیته پیشنهاد شده توسط استاندارد SAE برای روانکارها، به جدول روبرو مراجعه نمایید

روغن سایپا

توصیه میشود از روغن سایپا در محصول خانواده سایپا استفاده شود



نگهداری بدنه خودرو

نکات زیست محیطی

با تمیز نگه داشتن و رسیدگی به رنگ خودرو در زیبایی محیط زیست شهری سهیم باشیم.

رنگ خودرو

از مهم‌ترین آلاینده‌های رنگ خودرو، کرم (Cr) می‌باشد لذا در هنگام استفاده از رنگ خودرو بویژه در تعمیرگاه‌ها و نمایندگی‌ها مراقب نشت و ریزش آن به آب و خاک باشیم.

توجه

- پاک کردن گرد و غبار و کثیفی با پارچه خشک از روی بدنه می‌تواند باعث خراشیدگی سطح رنگ آن شود.

- از برس‌های سیمی، پاک‌کننده‌هایی با خاصیت خورندگی، شوینده‌های قوی که دارای مقدار زیاد آلکالاین یا مواد شیمیایی فعال هستند، برای شستن قطعات با روکش کروم یا آلومینیومی استفاده ننمایید. در صورت استفاده از این مواد، احتمال صدمه دیدن پوشش‌های محافظ و تغییر رنگ آنها وجود دارد.

واکس بدنه

همیشه پیش از واکس زدن، بدنه خودرو را بشوئید و خودرو را هنگامی واکس بزنید که قطرات آب بر روی آن باقی نمانده باشد.

از ماده جلادهنده (پولیش) جامد یا مایع با کیفیت خوب استفاده نموده و به توصیه‌های شرکت سازنده عمل نمائید.

همه قسمت‌های فلزی تزئینات داخلی را نیز پولیش نمائید تا از سطوح آنها محافظت شود. پاک کردن روغن، قیر و موادی مانند آن باعث پاک شدن پولیش آن محل بر روی بدنه خودرو می‌شود. بنابراین حتماً آن قسمت را پولیش نمائید (حتی اگر سایر قسمت‌های بدنه خودرو نیاز به پولیش نداشته باشند).

احتیاط

- پس از شستشو خودرو، در حالیکه با احتیاط و آهسته رانندگی می‌کنید، با گرفتن ترمز بررسی نمائید که توانایی و عملکرد آن در اثر رطوبت دچار مشکل نشده باشد. در صورتی که لنت‌های ترمز خیس شده باشند با چند ترمز آهسته، ضمن حرکت رو به جلوی خودرو، لنتها را خشک نمایید.

توجه

برای شستشو بدنه خودرو از صابون‌های قوی، پاک‌کننده‌های شیمیایی یا آب داغ استفاده ننمائید. همچنین خودرو را در زیر نور مستقیم خورشید یا هنگامی که بدنه آن داغ است، نشوئید.

دقت نمائید که پس از شستشوی خودرو، اثری از مواد شوینده بر روی بدنه آن باقی نماند. برای این منظور سطح خودرو را با آب خنک یا ولرم به صورت کامل بشوئید.

احتیاط

- شستشوی محفظه موتور با آب ممکن است باعث ایجاد اختلال در کار بعضی از مدارهای الکتریکی آن شود. هنگام شستشو محفظه موتور با آب، بسیار احتیاط نمائید.

ترمیم آسیب دیدگی سطح بدنه خودرو

خراش های عمیق یا پدیدگی های بوجود آمده در سطح رنگ خودرو باید سریعاً ترمیم شوند، زیرا قسمتی از فلز که رنگ آن از بین رفته است به سرعت زنگ زده و می تواند در اثر پیشروی منجر به هزینه های سنگین تعمیراتی شود.

توجه

در صورتی که بدنه خودروی شما صدمه دیده و نیاز به هر گونه تعمیر دارد، اطمینان حاصل نمائید که تعمیرگاه مربوطه، از مواد ضدزنگ بر روی قسمت های تعمیر شده یا تعویض شده استفاده نماید.

احتیاط

پس از شستشوی خودرو باید آهسته رانندگی کرده، ترمز بگیرید و از خشک شدن لنت های ترمز اطمینان حاصل نمائید.

تمیز کردن زیر خودرو

اگر چه کف خودرو با مواد ضدزنگ پوشانده شده است، لیکن مواد خورنده که در جاده ها برای آب کردن برف و یخ استفاده می شود، می تواند باعث زنگ زدن سریع لوله های بنزین، سیستم اگزوز، سینی کف اتاق و کارتل شود. برای جلوگیری از این مسئله، کف خودرو را ماهی یکبار و به خصوص در انتهای فصل زمستان با آب سرد یا ولرم بشویید. به شستن این قسمت ها توجه خاصی نمائید زیرا در معرض دید نیستند و احتمال دارد متوجه خرابی آن نشوید. سینی کف لبه های زیرین درها و اجزاء شاسی خودرو دارای سوراخ های آبریز می باشند. این سوراخ ها نباید مسدود شوند. زیرا آب جمع شده در این قسمت ها می تواند باعث زنگ زدگی شود. اگر این قسمت ها را فقط خیس کرده و به صورت کامل پاک نمائید، شرایط بدتری به وجود می آید.

توجه

در هنگام پاک کردن سطح داخلی شیشه عقب، نباید آنرا بخرائید یا با چیزی تیز بر روی آن بکشید، زیرا ممکن است شبکه گرمکن شیشه عقب صدمه ببیند.

نگهداری تزئینات داخل خودرو

هشدارهای کلی

دقت نمائید مواد خورنده مانند عطرها یا کرمهای آرایشی بر روی داشبورد نریزد، زیرا می توانند باعث آسیب دیدن یا از بین رفتن رنگ آن شوند. در صورتی که یکی از این مواد بر روی داشبورد ریخت، سریعاً پاک نمائید.

تمیز کردن پارچه های تودوزی

ابتدا گرد و غبار روی پارچه را پاک کرده و سپس بوسیله شامپو فرش خوب تمیز نمائید. لکه هایی را که روی پارچه ها می افتد سریعاً به وسیله لکه بر پارچه ، پاک نمائید. اگر این لکه ها را سریعاً پاک نمائید، احتمال دارد که روی پارچه باقی مانده و حتی رنگ آن را تغییر دهند.

احتیاط

استفاده از هر پاک کننده و روشی جز آنچه توصیه شده است، می تواند باعث صدمه دیدن پارچه و یا کاهش مقاومت در برابر سوختن آن شود.

بازیافت و مصرف بخار بنزین اثر کنترل‌ی محسوسی به واسطه جلوگیری از انتشار بخار سمی در محیط زیست خواهد داشت. زمان تعویض کنیستر مطابق استانداردهای معتبر صنایع خودرو سازی در صورت منفی بودن نتیجه تست عملکرد توسط مراکز معاینات فنی خودرو، ۳۰ هزار کیلومتر در شرایط عمومی، ۲۴ ماه بعد از زمان نصب می‌باشد.

هشدارهای کلی

دقت کنید که به کار بستن توصیه‌های سازنده، هنگام استفاده از مواد شیمیایی پاک کننده و پولیش، اهمیت فراوانی دارد. تمام هشدارهای توصیه شده بر روی برچسب ها را بخوانید.

نکات زیست محیطی

کولر خودرو

یکی از مهم‌ترین آلاینده‌های سیستم‌های خنک‌کننده، گازهای مخرب لایه‌ی ازن (مانند گاز فرئون) می‌باشد. خوشبختانه در خودروهای تولیدی شرکت سایپا، گاز R1۳۴ جایگزین گازهای مخرب لایه ازن گردیده است که فاقد اثرات مخرب بر لایه ازن می‌باشد

ترموستات

عملکرد مناسب ترموستات موجب عملکرد موتور در دمای بهینه ۲ درصد صرفه‌جویی در مصرف سوخت را به همراه دارد.

کنیستر

بنزین موجود در باک خودرو به واسطه ماهیت طبیعی آن تبخیر شده و در صورت ارتباط با هوای آزاد در آن منتشر می‌شود. انتشار بخار بنزین در هوا باعث آلودگی محیط زیست در اطراف خودرو می‌گردد. جهت رفع این مشکل وجود مجموعه‌ای با قابلیت جذب و بازیافت بخار بنزین ضروری است. در خودروها این فرآیند توسط کنیستر یا بخارگیر بنزین صورت می‌پذیرد. بخار بنزین از طریق شیلنگ به ورودی کنیستر منتقل و در حین عبور از لایه‌های کربن‌اکتیو جذب آن می‌شود. اثر کنیستر بر کاهش آلودگی محیط زیست

تمیز کردن شیشه‌های خودرو

اگر سطح شیشه‌های خودرو با لایه‌ی ای از گریس، روغن یا ماده جلادهنده پوشیده شود و دید مناسب از بین برود، شیشه باید توسط پاک کننده مناسب شیشه پاک گردد. برای این منظور به دستورالعمل موجود بر روی قوطی پاک کننده دقت نمائید.

نگهداری سطح بدنه خودرو

شستشو

برای حفاظت بدنه خودرو از زنگ زدگی و صدمه دیدن، حداقل ماهی یکبار آن را با آب ولرم یا سرد بشوئید.

توجه داشته باشید که هر گونه ماده باقی مانده و ذرات رسوب کرده از جمله نمک، گل و سایر مواد کثیف را پاک نمائید.

مطمئن شوید که سوراخ‌های تخلیه آب کف خودرو و لبه‌های تحتانی درها پاک و تمیز باشد. حشره، قیر، صمغ یا شیره درختان، فضله پرندگان، مواد صنعتی و سایر رسوبات، در صورتی که سریعاً از روی بدنه خودرو پاک نشوند، می‌توانند به سطح آن صدمه بزنند.

حتی اگر سریع اقدام نموده و سطح بدنه خودرو را با آب ساده و بدون مواد پاک کننده بشوئید، ممکن است بعضی از این رسوبات باقی بماند. در این حالت باید از صابون ملایم مخصوص شستشوی خودرو استفاده نمائید.



هشدارهای پلیسی جهت پیشگیری از سرقت خودرو

- در صورت اقدام به فروش خودرو از طریق انتشار آگهی در جراید، چنانچه خریدار جهت تست، رانندگی خودرو را به عهده دارد سعی کنید زمانی از خودرو پیاده شوید که خودرو خاموش شده و خریدار (راننده) از آن پیاده شده و سوئیچ را به شما مسترد نماید. در ضمن از قرار دادن اسناد مالکیت در داخل داشبورد هنگام تست خودرو (توسط خریدار) خودداری و بهتر است فردی از بستگان و دوستان نیز شما را همراهی نمایند.
- در هنگام خریداری خودرو حتما کلیه سوئیچ ها را تحویل گرفته و چنانچه خودرو مجهز به سیستم ضد سرقت است از روشن شدن خودرو توسط کلیه سوئیچ ها مطمئن شوید.
- چنانچه قصد فروش خودرو را دارید و فروشنده چک تضمینی و یا مسافرتی ارائه می نماید قبل از بررسی اصالت چک از تحویل دادن خودرو به خریدار خودداری نمائید.
- اگر قصد خریداری خودروی دست دوم را دارید ابتدا هویت اصلی فروشنده و مالکیت براساس مطابقت مشخصات خودرو با اسناد را احراز نموده و سپس اقدام به خرید نمایید. در صورت امکان خودرو را از مراکز همگانی معاملات خودرو و با مشورت کارشناس بررسی اصالت آن مراکز، خریداری نمائید.
- چنانچه جهت فروش خودرو در روزنامه ها آگهی چاپ نمودید و خریداران به آدرس شما مراجعه و عنوان کردند خودرو آنها نزد شما بماند تا خودرو فروشی شما را امتحان کنند به هیچ وجه قبول نکنید چه بسا که خودروی ارائه شده آنها مسروقه باشد.

فصل ۸ - گارانتی خودرو



۱۱۴ حقوق مشتریان
۱۱۶ گارانتی خودرو
۱۱۷ استثنائات گارانتی
۱۱۸ موارد نقض و ابطال گارانتی
۱۱۹ گارانتی رنگ خودرو
۱۲۰ عملیات مربوط به سرویس اولیه
۱۲۱ جدول سرویسهای ادواری

مشتری گرامی:

جهت تکمیل خدمات خودروی خود، خرید و بهره‌مندی از سرویس‌های گوناگون همچون تمدید گارانتی خودرو، انواع خدمات امتدادی و ... به سایت www.saipayadak.org مراجعه و یا با شماره تلفن‌های ضروری موجود در سایت تماس حاصل نمایید.

لطفا هنگام مراجعه به نمایندگی‌های مجاز شرکت ساینپادک، این کارت را همراه داشته باشید.

تخصصی ما: ۶۱۶۱۶۱۶۱
 امتداد خودرو ساینپا: ۰۹۶۵۵۰

www.saipayadak.org

ساینپا کارت طلایی

نوع خودرو
 شماره شاسی
 نام مالک

جهت اطلاع از خدمات و پوشش تور و امتداد آبی
 راهنمای سفر، ساینپا گارانتی و خدمات تخصصی خودرو
 به وبسایت اینترنتی www.saipayadak.org
 بخش "خدمات طلایی" مراجعه نمایید.

ساینپا کارت طلایی:

مشتری گرامی، ارائه خدمات پس از فروش مناسب و مطابق با نیازهای مشتریان از الویت‌های اصلی گروه خودروسازی ساینپا می‌باشد. در این راستا بسته‌های خدمات ویژه و جذابی همچون امتداد تکمیلی، گارانتی خودرو در برابر تصادفات و سرقت‌ها، خدمات در محل مشتری، افزایش دوره گارانتی خودرو پس از پایان گارانتی عادی و موارد دیگری توسط این گروه بصورت تخصصی و مشتری مدار تهیه گردیده است که جهت اطلاع از موارد موجود و آتی و همچنین مزایای این خدمات از شما دعوت می‌گردد به سایت شرکت ساینپا WWW.SAIPAYADAK.ORG و یا به نمایندگی‌های مجاز این شرکت در سراسر کشور مراجعه نمایید.

سایپا یدک مبتکر طرحهای نوین خدماتی در صنعت خودرو کشور، در راستای نهادینه کردن فرهنگ مشتری محوری در سطح شبکه نمایندگیهای مجاز در سراسر کشور در نظر دارد مجموعه اطلاعات ضروری در خصوص حقوق فی مابین را به منظور ارائه خدمات پس از فروش اثربخش و متناسب با حد انتظار مالکین محترم تقدیم نماید. لذا با اعتقاد به این مجموعه قوانین و مقررات گارانتی بعنوان چارچوب تعیین کننده دامنه اختیارات طرفین بشرح ذیل ارائه می گردد که امیداست مثمر ثمر واقع گردد.

توجه

متعلقات الزامی همراه خودرو

متعلقات الزامی همراه خودرو از قبیل رادیو پخش، چرخ زاپاس، جک، آچار چرخ، کفپوش متحرک، مثلث خطر و سایر تجهیزات خودرو

ضوابط و مقررات خدمات پس از فروش و وظایف نمایندگیهای مجاز

- خدمات گارانتی منوط به انجام سرویس اولیه و ادواری می باشد که دوره زمانی و کیلومتر انجام آن باتوجه به نوع خودروی شما در این دفترچه ذکر شده است.

- استهلاک معمولی قطعات داخلی: تودوزی، روکش های صندلی، موکت کف، لامپ چراغها و همچنین بهای روغن موتور، واسکازین گیربکس، فیلتر روغن، فیلتر هوا و موارد مصرفی: لنت ترمز، صفحه کلاچ و تیغه برف پاک کن جز تعهدات گارانتی نمی باشد.

از آنجائیکه طبق مقررات گارانتی، کلیه قطعات تعویض شده در دوره گارانتی متعلق به شرکت خودروساز می باشد لذا نمایندگی از عودت قطعات داغی به شما مشتری گرامی معذور می باشد.

واحد پذیرش نمایندگی موظف است هزینه تقریبی ارائه خدمات فنی و قطعات یدکی مصرفی و زمان تحویل خودرو را به مالکین محترم اعلام نماید. مسئولیت عیب یابی، تعمیر و یا تشخیص تعویض قطعات معیوب بعهدہ کارشناس فنی نمایندگی های مجاز می باشد. لذا در هنگام مراجعه به تعمیرگاه صرفاً نسبت به اعلام عیوب خودرو خود اقدام فرموده، موضوع کارشناسی یا تعویض قطعات را به نمایندگان مجاز واگذار ننمائید.

- نمایندگی موظف به پیش بینی تامین قطعات مورد نیاز بوده بنحوی که خودروی مشتری حداقل زمان توقف در نمایندگی راداشته باشد زیرا نمایندگی در مقابل توقف بی مورد خودرو مسئول می باشد.

حقوق مشتریان

نمایندگی موظف به استفاده از قطعات استاندارد و مورد تأیید شرکت می باشد.

تبعات ناشی از تعمیرات غیر استاندارد بعده نمایندگی مجاز خواهد بود لذا جلب رضایت مشتریان و تحقق تعهدات نمایندگی به مشتریان از وظایف مهم نمایندگی مجاز می باشد.

نمایندگی مجاز موظف به ارائه فاکتور رسمی در قبال ارائه کلیه خدمات اعم از سرویس اولیه، گارانتی و غیر گارانتی می باشد و در صورت وجود هرگونه ابهام در شرح اقدامات انجام شده و یا هزینه تعمیرات اعم از قیمت قطعات و اجرت تعمیرات پاسخگو خواهد بود.

نمایندگان مجاز موظف به نصب تابلو رتبه بندی (رتبه ارزیابی نمایندگی در آن درج شده است) در محل پذیرش می باشد

نمایندگی مجاز موظف است در دوران وارانته تعمیرات را فقط براساس موارد ذکر شده در برگ پذیرش انجام دهند و از تعمیرات مازاد برآن خودداری نمایند.

- تعمیرگاههای مجاز موظفند صورتحساب مشتری را براساس فهرست زمان تعمیرات و همچنین نرخ ساعت تعمیرات تنظیم نمایند در صورت درخواست مشتری فهرست تعمیرات خود را به رؤیت ایشان برسانند.

- مجموعه های معیوب قبل از سرویس اولیه نیز بایستی تعمیر یا تعویض گردند .

- کلیه نمایندگیهای مجاز موظف به پذیرش خودرو جهت سرویس اولیه و گارانتی در روز مراجعه می باشند.

- هرگونه عیب و نقص و خسارت مالی و جانی وارده به مصرف کننده و اشخاص ثالث که بدلیل تعویض یا نصب قطعات در سیستمهای جانبی و یا دریافت خدمات خارج از شبکه خدمات پس از فروش سایپا یدک در طی دوران گارانتی ایجاد شود ، مشمول گارانتی نبوده و هیچگونه حقی برای مصرف کننده و اشخاص ثالث در برابر شرکت سایپا و یا شرکت سایپا یدک ایجاد نمی کند.

- هرگونه عملیات لازم تحت عنوان گارانتی می بایست توسط نمایندگی مجاز سایپا یدک صورت پذیرد.

- خدمات گارانتی محدود به تعویض و یا تعمیر قطعات معیوب (بنا به تشخیص شرکت سایپا یدک) و دستمزد مربوطه می باشد.

- تعویض یا تعمیر قطعات تحت عنوان گارانتی نمی تواند موجب تمدید دوره گارانتی خودرو گردد.

- برای دریافت خدمات سرویس اولیه و گارانتی حتماً از طریق نمایندگیهای مجاز و یا تعمیرگاههای مرکزی شرکت اقدام شود. این شرکت در قبال هزینه های صرف شده از طریق تعمیرکاران متفرقه هیچگونه مسئولیتی ندارد.

”جهت اطلاع از متن کامل آیین نامه اجرایی و قانون حمایت از حقوق مصرف کنندگان خودرو از سایت اینترنتی www.saipayadak.org بازدید نمایید.“

گارانتی خودرو

خودروی شما مطابق زمان و کیلومتر (هر کدام زودتر فرا رسد) مندرج بر روی کارت خدمات خودرو، به شرط انجام به موقع سرویس اولیه و سرویس های ادواری، مطابق شرایط درج شده در این دفترچه، توسط شرکت سایپا یدک، گارانتی می گردد.

سرویس اولیه

انجام سرویس اولیه این خودرو، بین کیلومتر ۴۵۰۰ تا ۵۵۰۰ و یا ۶ ماه پس از تاریخ شروع گارانتی (هر کدام زودتر فرا رسد) الزامی بوده و عدم انجام سرویس اولیه محدوده زمانی و مسافتی مذکور، منجر به ابطال گارانتی خودرو می گردد.

تبصره ۱: انجام بازدیدهای سرویس اولیه فقط یک بار و به صورت رایگان صورت می پذیرد.

تبصره ۲: هزینه مواد مصرفی و اجرت تعویض آنها (روغن موتور، فیلتر روغن و فیلتر هوا*) در سرویس اولیه به عهده مشتری می باشد.

سرویس های ادواری

انجام سرویس های دوره ای مطابق با جدول مندرج در همین دفترچه الزامی بوده و عدم انجام آن ها در شبکه نمایندگی های مجاز سایپا منجر به ابطال گارانتی خودرو می گردد.

تبصره ۱: اجرت انجام سرویس های ادواری و هزینه مواد مصرفی مورد استفاده در این سرویس ها بر عهده مشتری می باشد. خدماتی که هزینه آنها بر عهده بسته خدمت (کارت نارنجی) می باشد، نیازی به پرداخت وجه از طرف مشتری نیست.

تبصره ۲: اولین سرویس دوره ای می تواند هم زمان با سرویس اولیه انجام شود.

کارت خدمات خودرو

کارت خدمات خودرو که در هنگام تحویل خودرو به مشتری ارائه می گردد، کارتی است که به منظور استفاده از خدمات خودرو ثبت مکانیزه و سیستمی سوابق تعمیراتی خودرو تهیه شده است.

تبصره ۱: همراه داشتن کارت خدمات خودرو به هنگام مراجعه به نمایندگی های مجاز شرکت سایپا یدک جهت استفاده از خدمات گارانتی الزامی است.

تبصره ۲: کارت خدمات بصورت سالم تحویل مشتری می گردد و در صورت بروز هر گونه ایراد فیزیکی و اختلال سیستمی در کارت خدمات، هزینه صدور مجدد کارت بر عهده مشتری خواهد بود.

* در صورت نیاز تعویض گردد.

استثنائات گارانتی

موارد زیر خارج از تعهدات گارانتی می باشد:

- ۱- تعمیرات ناشی از فرسودگی متداول خودرو (منظور از فرسودگی متداول، خرابی های ناشی از عدم انجام تعمیرات و نگهداری مناسب، عدم انجام بازدیدهای ادواری، فرسودگی لاستیک و مواردی نظیر لامپ و فیوز می باشد).
- ۲- هزینه های مربوطه به عملیات سرویس و نگهداری خودرو، تنظیمات رایج و سرویس های ادواری
- ۳- هر گونه صدمات ناشی از عوامل که مرتبط با ساختار خودرو نباشد شامل تصادفات، سنگ خوردگی، خراش، سرقت، آتش سوزی و بلایای طبیعی و غیر مترقبه، جنگ، اغتشاش و آشوب.
- ۴- اقلام ضمانت در خودرو شامل کلیه اجزاء، قطعات و مجموعه های خودرو به جز قطعات و مواد مصرفی و استهلاکی می باشد. لیست قطعات و مواد مصرفی در خودرو که مشمول ضمانت نمی باشند:

روغن ها نظیر روغن موتور، گیربکس، ترمز و هیدرولیک
مایعات نظیر مایع ضد یخ، مایع شیشه شوی
فیلتر ها نظیر فیلتر بنزین، فیلتر هوا و فیلتر روغن



هشدار

موارد منجر به جرح سر نشین

مشاهده شده است جهت تمیز ماندن موکت کف اقدام به نصب مشمع در کف اتاق می نمایند که به دلیل عدم رعایت گشتاور در مونتاژ مجدد صندلی و کمر بند ایمنی در هنگام حادثه باعث مجروح شدن سرنشینان شده است.

موارد منجر به آتش سوزی خودرو

- ۱- مشاهده شده است به هنگام نصب روکش صندلی، دسته سیم بین اتصالات و بدنه خودرو قرار گرفته که این امر موجب آتش سوزی خودرو می گردد.
- ۲- مشاهده شده است به هنگام نصب دزدگیر تغییراتی در سیم کشی و مدارات الکتریکی خودرو می دهند که این امر موجب آتش سوزی خودرو می گردد.
- ۳- استفاده از وسایل غیر استاندارد مانند (فیوزها، باندها، چراغ های جلو و عقب و راهنما و ...)
- ۴- استفاده از وسایل غیر استاندارد در محل فنک مانند (مدولاتور FMI، دستگاه تصفیه هوا، چراغ شارژی، ...) که این امر موجب آتش سوزی خودرو می گردد.

تحت شرایط زیر گارانتی خودرو از درجه اعتبار ساقط شده و شرکت سایپا یدک هیچگونه تعهدی در خصوص خودروی مشتری نخواهد داشت:

- ۱- استفاده از قطعاتی که مورد تایید شرکت سایپا یدک نباشد.
- ۲- ایجاد تغییرات بر روی خودرو، بدون تایید و موافقت شرکت سایپا یدک
- ۳- عدم انجام سرویس اولیه و سایر سرویس های ادواری مندرج در همین دفترچه
- ۴- هرگونه تغییر در سیم کشی و مدارات الکتریکی خودرو (سوئیچ قطع کن صفحه کیلومتر، تغییر به دلیل نصب دزدگیر و ...)
- ۵- هرگونه عیب و نقص و خسارات مالی و جانی به مصرف کننده و اشخاص ثالث که بدلیل تعویض یا نصب قطعات در سیستمهای جانبی و یا دریافت خدمات خارج از شبکه خدمات پس از فروش سایپا یدک در طی دوره گارانتی ایجاد شود، مشمول گارانتی نبوده و هیچگونه حقی برای مصرف کننده و اشخاص ثالث در برابر شرکت های سایپا و سایپا یدک ایجاد نمی کند.
- ۶- در صورتیکه هر کدام از قطعات مربوط به سیستم کیلومترشمار دستکاری شود بگونه ای که اختلاف پیمایش در سیستم خودرو رویت گردد.
- ۷- هر گونه تغییر در سیستم های الکتریکی و الکترونیکی خودرو مانند نصب دزدگیر، سیستمهای صوتی، تغییر در سیم کشی که منجر به بروز ایراد در خودرو گردد.
- ۸- تعویض اتاق کامل در اثر تصادف شدید

محدودیت های گارانتی خودرو

- ۱- خدمات گارانتی محدود به تعمیر و یا تعویض قطعه معیوب می باشد که هزینه آن بر عهده شرکت سایپا یدک می باشد. همچنین مرجع تشخیص عیب قطعه و تصمیم گیری در خصوص تعمیر یا تعویض آن بر عهده شرکت سایپا یدک است.
- ۲- قطعات تعویض شده در دوران گارانتی خودرو، متعلق به شرکت سایپا یدک می باشند.
- ۳- تعمیر یا تعویض قطعات تحت عنوان گارانتی نمی تواند موجب تمدید دوره گارانتی خودرو گردد.
- ۴- لیست قطعاتی که به عنوان قطعات مصرفی و استهلاکی نبوده ولی عمر کارکرد آن ها کمتر از مدت زمان معین در دوران ضمانت خودرو می باشد که برای این گونه قطعات می بایست ضمانت کارکرد مطابق با زمان اعلامی در جدول ذیل لحاظ گردد:

نصف مدت زمان دوره ضمانت و کارکرد	باطری	صفحه کلاچ	
		لامپ	لنت ترمز
حداقل کارکرد معادل ده هزار کیلومتر از تحویل خودرو	تسمه ها	تیغه برف پاک کن	
	شمع موتور	کربن کنیستر	حسگر دوم اکسیژن
حداقل ۱۸ ماه یا ۳۰ هزار کیلومتر	کاتالیست کانورتور	لاستیک تایر و سیستم پخش خودرو ضمانت به عهده شرکت عرضه کننده خودرو می باشد	
۲۴ ماه یا ۴۰ هزار کیلومتر			

تبصره - تعویض قطعات مصرفی و قطعات استهلاکی چنانچه ناشی از عیب کیفی و مونتاژی موجود در هر یک از مجموعه های خودرو باشد بصورت رایگان بوده و بر عهده عرضه کننده خودرو می باشد.

گارانتی رنگ خودرو

خودروی شما دارای ۳ سال گارانتی رنگ می باشد و در صورت بروز تغییراتی در رنگ خودرو نظیر ریزش رنگ، دو رنگ شدن، پوسته شدن، مشتری می بایست با مراجعه به یکی از نمایندگی های مجاز شرکت سایپا یدک، مراتب را سریعاً به اطلاع برساند.

تبصره ۱- ریزش مواد شیمیایی و آسیب های ایجاد شده در اثر نگهداری نامناسب خودرو، تحت پوشش گارانتی قرار نمی گیرند.

تبصره ۲- زدودن چربی و یا تمیز کردن قطعات مکانیکی، زیر اتاق خودرو، قطعات لولادار، قطعات پلاستیکی بیرونی رنگ شده به کمک موادی که مورد تایید فنی نیستند یا وسایل شوینده با فشار توصیه نمی گردد.

سرویس اولیه و گارانتی

عملیات مربوط به سرویس اولیه به شرح زیر می باشد
سرویسهای پیش بینی شده در این دفترچه با توجه به توصیه های کارخانه سازنده، این خودرو بوده و انجام به موقع سرویس اولیه و سرویس های ادواری شما را در نگهداری خودروی خود در وضعیت مطلوب یاری می نماید.

عملیات سرویس اولیه

۱. بازدید و کنترل گشتاور کلیه اتصالات ایمنی
۲. بازدید سیستم خنک کننده موتور
۳. بازدید وضعیت تسمه دینام و کولر و تنظیم آنها در صورت نیاز
۴. بازدید لقی پدال و تنظیم سیم کلاچ
۵. بازدید وضعیت عملکرد ترمزو کنترل سطح روغن ترمز (نشستی)
۶. بازدید وضعیت باک بنزین ، لوله ها ، شلنگ ها و اتصالات (نشستی)
۷. بازدید سیستم فرمان هیدرولیک (نشستی سیستم و همچنین اتصالات چهارشاخ بوسیله چرخش فرمان و وجود صدا چک شود).
۸. بازدید وضعیت گردگیرهای مجموعه های جعبه فرمان و پلوس
۹. بازدید وضعیت تایرها (تنظیم باد)
۱۰. بررسی نشستی از مجموعه موتور و گیربکس
۱۱. بازدید وضعیت باتری و اتصالات

تعداد ماه یا مقدار مسافت (کیلومتر) هر کدام زودتر واقع شوند									فواصل سرویسها
۵۴	۴۸	۴۲	۳۶	۳۰	۲۴	۱۸	۱۲	۶	
۸۰	۷۰	۶۰	۵۰	۴۰	۳۰	۲۰	۱۰	۵	در هزار کیلومتر
	بازدید		بازدید		بازدید		بازدید		لقی سوپاپ (در خصوص موتور Euro۲)
	بازدید				بازدید				پیچ و مهره منیفرولد دود و سوخت
در موتورهای Euro۲ هر ۱۰۰ هزار کیلومتر تعویض شود. در موتورهای Euro۴ هر ۶۰ هزار کیلومتر تعویض شود.									تسمه تایمینگ
تعویض	بازدید	بازدید	بازدید	تعویض	بازدید	بازدید	بازدید	بازدید	تسمه ها
تعویض	تعویض	تعویض	تعویض	تعویض	تعویض	تعویض	تعویض	تعویض	روغن موتور
تعویض	تعویض	تعویض	تعویض	تعویض	تعویض	تعویض	تعویض	تعویض	فیلتر روغن
بازدید	بازدید	بازدید	بازدید	بازدید	بازدید	بازدید	بازدید	بازدید	سیستم خنک کننده
هر ۲۴ ماه یا ۴۰۰۰۰ کیلومتر تعویض شود									مایع خنک کننده
بازدید	بازدید	بازدید	بازدید	بازدید	بازدید	بازدید	بازدید	بازدید	سیستم سوخت رسانی (اتصالات و شیلنگها)
						تعویض	تعویض	بازدید	فیلتر هوا
	تعویض		تعویض		تعویض		تعویض		فیلتر سوخت
هر ۲۰۰۰۰ کیلومتر تعویض شود									شمع
بازدید	بازدید	بازدید	بازدید	بازدید	بازدید	بازدید	بازدید	بازدید	سیستم های الکتریکی
بازدید	بازدید	بازدید	بازدید	بازدید	بازدید	بازدید	بازدید	بازدید	بازدید وضعیت باتری و اتصالات، میزان الکترولیت باتری و غلظت آن
بازدید	بازدید	بازدید	بازدید	بازدید	بازدید	بازدید	بازدید	بازدید	پدال کلاچ
بازدید	بازدید	بازدید	بازدید	بازدید	بازدید	بازدید	بازدید	بازدید	اتصالات، لوله ها و شیلنگهای ترمز
بازدید	بازدید	بازدید	بازدید	بازدید	بازدید	بازدید	بازدید	بازدید	پدال ترمز
بازدید	بازدید	تعویض	بازدید	بازدید	بازدید	بازدید	بازدید	بازدید	روغن ترمز

تعداد ماه یا مقدار مسافت(کیلومتر) هر کدام زودتر واقع شوند									فواصل سرویسها	
۵۴	۴۸	۴۲	۳۶	۳۰	۲۴	۱۸	۱۲	۶		ماه
۸۰	۷۰	۶۰	۵۰	۴۰	۳۰	۲۰	۱۰	۵	در هزار کیلومتر	
بازدید	بازدید	بازدید	بازدید	بازدید	بازدید	بازدید	بازدید	بازدید	بازدید	ترمز دستی
	بازدید		بازدید		بازدید		بازدید		بازدید	بلبرینگ و لقی چرخهای جلو و عقب
بازدید	بازدید	بازدید	بازدید	بازدید	بازدید	بازدید	بازدید			لنت ترمز جلو (دیسکی)
	بازدید		بازدید		بازدید		بازدید			لنت ترمز عقب(کاسه ای)
بازدید	بازدید	بازدید	بازدید	بازدید	بازدید	بازدید	بازدید	بازدید		اتصالات فرمان
	بازدید				بازدید					سیستم اگزوز
بازدید	بازدید	بازدید	بازدید	بازدید	بازدید	بازدید	بازدید			طرز کار فرمان و پوسته جعبه فرمان
بازدید	تعویض	بازدید	بازدید	بازدید	تعویض	بازدید	بازدید			روغن گیربکس
	بازدید		بازدید		بازدید		بازدید	بازدید		گردگیرهای پلوس و جعبه فرمان
بازدید	بازدید	بازدید	بازدید	بازدید	بازدید	بازدید	بازدید	بازدید		فشار باد لاستیکها
	بازدید		بازدید		بازدید		بازدید			سیستم تعلیق، کمک فنرها
	بازدید		بازدید		بازدید		بازدید			کمربندهای ایمنی
بازدید	بازدید	بازدید	بازدید	بازدید	بازدید	بازدید	بازدید			چراغها و علائم
بازدید	بازدید	بازدید	بازدید	بازدید	بازدید	بازدید	بازدید			بوق ، برف پاک کن و شیشه شوی جلو
بازدید	بازدید	بازدید	بازدید	بازدید	بازدید	بازدید	بازدید			سیستم تهویه مطبوع
	بازدید		بازدید		بازدید		بازدید	بازدید		بازدید و کنترل گشتاور کلیه اتصالات ایمنی
بازدید	بازدید	بازدید	بازدید	بازدید	بازدید	بازدید	بازدید	بازدید		بررسی نشئی از مجموعه موتور و گیربکس
هر ۱۰,۰۰۰ کیلومتر بازدید و هر ۱۰۰,۰۰۰ کیلومتر تعویض									کاتالیست *	

*مطابق با مدل خودرو

سرویس های ادواری

تعداد ماه یا مقدار مسافت(کیلومتر) هر کدام زودتر واقع شوند										فواصل سرویسیها
ماه	۶	۱۲	۱۸	۲۴	۳۰	۳۶	۴۲	۴۸	۵۴	
انواع سرویسیها	در هزار کیلومتر	۵	۱۰	۲۰	۳۰	۴۰	۵۰	۶۰	۷۰	۸۰
لوله ها و اتصالات فرمان هیدرولیک	بازدید	بازدید	بازدید	بازدید	بازدید	بازدید	بازدید	بازدید	بازدید	بازدید
روغن هیدرولیک فرمان	بازدید	بازدید	بازدید	بازدید	بازدید	بازدید	تعویض	بازدید	بازدید	بازدید
سیستم ترمز ضد قفل ABS	بازدید	بازدید	بازدید	بازدید	بازدید	بازدید	بازدید	بازدید	بازدید	بازدید

ردیف	قسمت مربوطه	نوع عملیات	زمان و یا کیلومتر کارکرد انجام عملیات	شرایط رانندگی
۱	روغن موتور و فیلتر روغن	تعویض	هر ۵۰۰۰ کیلومتر یا شش ماه	A,B,C,F,H
۲	فیلتر هوا	تعویض	زودتر از موعد معمول	C,E
۳	تسمه تایمینگ	تعویض	Euro ۲ ۸۰,۰۰۰ کیلومتر Euro ۴ ۵۰,۰۰۰ کیلومتر	F
۴	شمع موتور	تعویض	زودتر از موعد معمول	B,H
۵	واسکازین گیربکس	تعویض	هر ۳۰۰۰۰ کیلومتر	C,D,E,G,H,I

A : مکرر و پی در پی در مسیر کوتاه رانندگی کردن

C : جاده های پرگرد و خاک و ناهموار

E : رانندگی در شن زار

G : رانندگی در محیط های کوهستانی

I : بکارگیری خودرو بعنوان خودروی گشتی، تاکسی، تجاری، یدک کش

عملیات مربوط به سرویس اولیه خودروهای دوگانه سوز و انجام سرویس های دوره ای:

- بازدید لوله های گاز CNG فشار قوی (حداقل شش ماه یک بار)

- بازدید از سلامت مخازن گاز CNG فریم نگهدارنده آنها و در صورت نیاز محکم کردن پیچ های آن.

- بازدید از خرطومی های تهویه مسیر گاز فشار قوی CNG

- بازدید از بست های سیستم گاز فشار ضعیف (از رگلاتور تا ریل سوخت)



هشدارهای پلیسی جهت پیشگیری از سرقت خودرو

- به منظور جلوگیری از سرقت‌های به زور و اخاذی از سوار نمودن اشخاص ناآشنا و افراد مشکوک به ویژه در حومه شهر جداً خودداری نمایید.
- به هنگام نقص فنی و انجام تعمیر، به تعمیرگاه‌های مورد اطمینان مراجعه نموده و همچنین از سپردن کلید به افراد غیر مطمئن پرهیز نمائید.
- کلیه شهروندان گرامی به ویژه صاحبان خودروهای گران قیمت و همچنین اشخاصی که خودرو را به صورت لیزینگ و با اخذ وام خریداری می کنند خودرو را در قبال سرقت بیمه نمایند تا در صورت سرقت، با دریافت بخش عمده ای از خسارت از شرکتهای بیمه با مشکلات روحی و مالی شدید مواجه نشوند.
- به هنگام ایجاد نقص فنی در معابر، مواظب باشید فردی که تظاهر به کمک دارد از غفلت شما سوء استفاده ننموده و خودرو را به سرقت نبرد.
- از گذاشتن اشیاء گران قیمت، اسناد و مدارک به ویژه اسناد و مدارک خودرو در داخل آن خودداری کنید و صرفاً در مواقع لزوم آنرا حمل و پس از رفع نیاز به محل مطمئن بازگردانید.



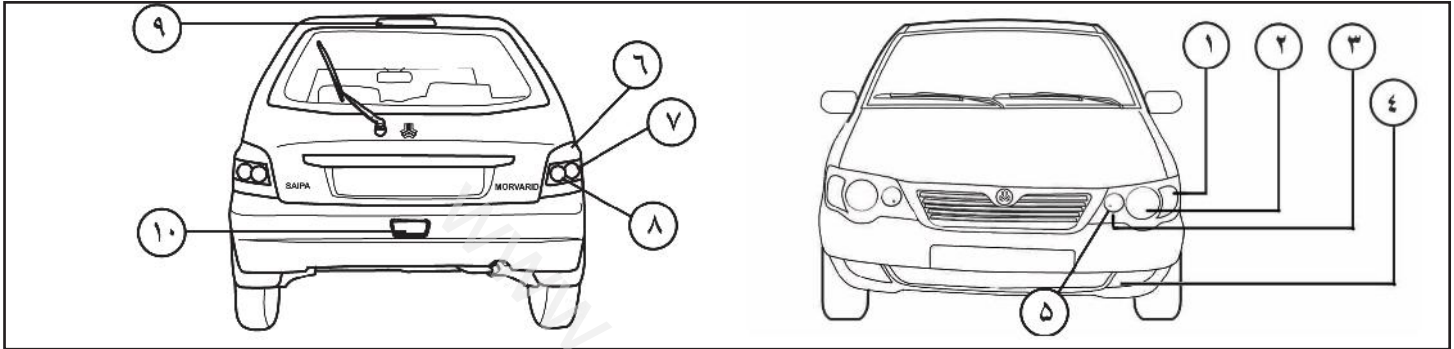

تعویض لامپ ها

نکته: عملکرد کلیه چراغهای بیرونی را قبل از شروع به رانندگی بررسی کنید. هنگام تعویض هر لامپ، کلید چراغ را خاموش کنید تا از اتصال کوتاه جلوگیری شود.

- ۱- چراغ راهنمای جلو
- ۲- چراغ جلو نور پایین
- ۳- چراغ جلو نور بالا
- ۴- چراغ مه شکن جلو
- ۵- چراغ کوچک جلو
- ۶- چراغ ترمز عقب
- ۷- چراغ راهنمای عقب
- ۸- چراغ دنده عقب
- ۹- چراغ ترمز سوم
- ۱۰- چراغ مه شکن عقب

لامپ	وات
چراغ جلو نور پایین	۵۵
چراغ جلو نور بالا	۵۵
چراغ کوچک جلو	۵
مه شکن جلو	۲۷
مه شکن عقب	۱۶
راهنمای جلو	۲۱
راهنمای بغل	۵
چراغ عقب- ترمز	۲۱-۵
راهنمای عقب	۲۱
دنده عقب	۲۱
چراغ پلاک	۵
چراغ ترمز سوم	۵

لامپ ها (سایپا ۱۳۱)

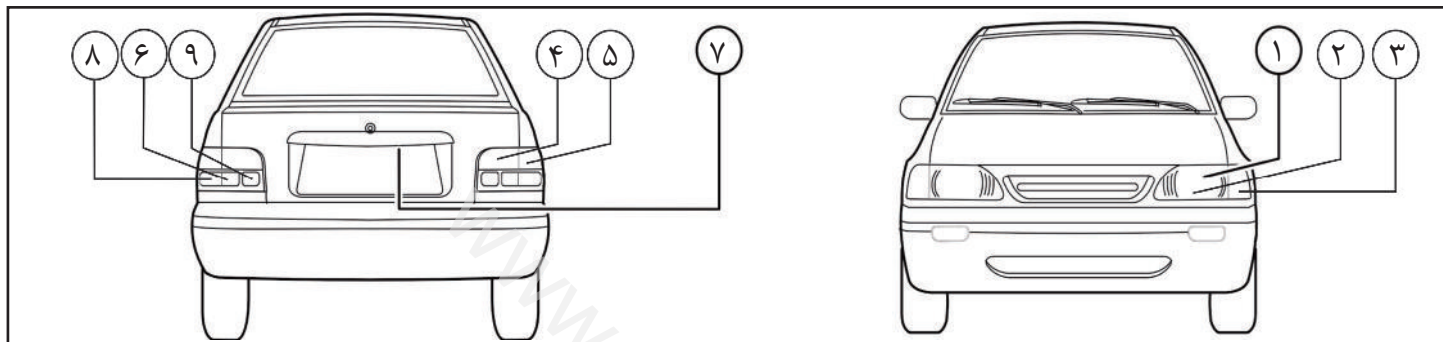

لامپ	وات
چراغ جلو نور پایین	۵۵
چراغ جلو نور بالا	۵۵
راهنمای جلو	۲۱
کوچک جلو	۵
راهنمای عقب	۲۱
مه شکن عقب	۲۱
دنده عقب	۲۱
سقف	۱۰
صندوق عقب	۵
چراغ روشنایی عقب	۵

تعویض لامپ ها

نکته: عملکرد کلیه چراغهای بیرونی را قبل از شروع به رانندگی بررسی کنید. هنگام تعویض هر لامپ، کلید چراغ را خاموش کنید تا از اتصال کوتاه جلوگیری شود.

- ۱- چراغ جلو
- ۲- چراغ کوچک
- ۳- چراغ راهنمای جلو
- ۴- چراغ خطر ترمز
- ۵- چراغ روشنایی عقب
- ۶- چراغ دنده عقب
- ۷- چراغ پلاک
- ۸- چراغ راهنمای عقب
- ۹- چراغ مه شکن عقب

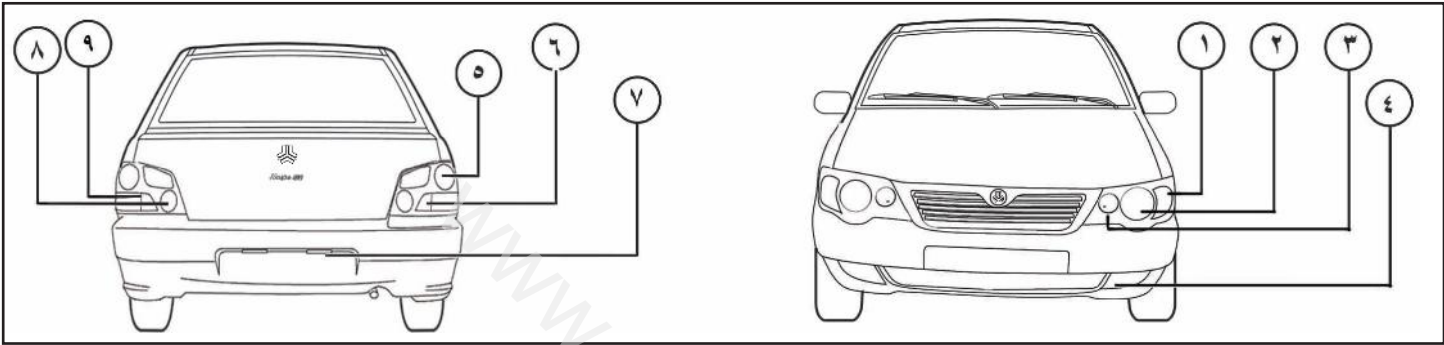

لامپ	وات
چراغ جلو نور پایین	۵۵
چراغ جلو نور بالا	۵۵
راهنمای جلو	۲۱
کوچک جلو	۵
راهنمای عقب	۲۱
عقب/ مه شکن	۲۱-۵/۲۱
دنده عقب	۲۱
سقف	۱۰
صندوق عقب	۵

تعویض لامپ ها

نکته:

عملکرد کلیه چراغهای بیرونی را قبل از شروع به رانندگی بررسی کنید.
هنگام تعویض هر لامپ، چراغ را خاموش کنید تا از اتصال کوتاه جلوگیری شود.
جهت تعویض لامپهای چراغ های جلو خودرو به نمایندگی های مجاز مراجعه نمایید.

- ۱- چراغ راهنمای جلو
- ۲- چراغ نور پائین
- ۳- چراغ نور بالا/ چراغ کوچک
- ۴- چراغ مه شکن
- ۵- چراغ خطر ترمز
- ۶- چراغ دنده عقب
- ۷- چراغ پلاک
- ۸- چراغ مه شکن عقب
- ۹- چراغ راهنمای عقب

لامپ ها (سایپا ۱۴۱)

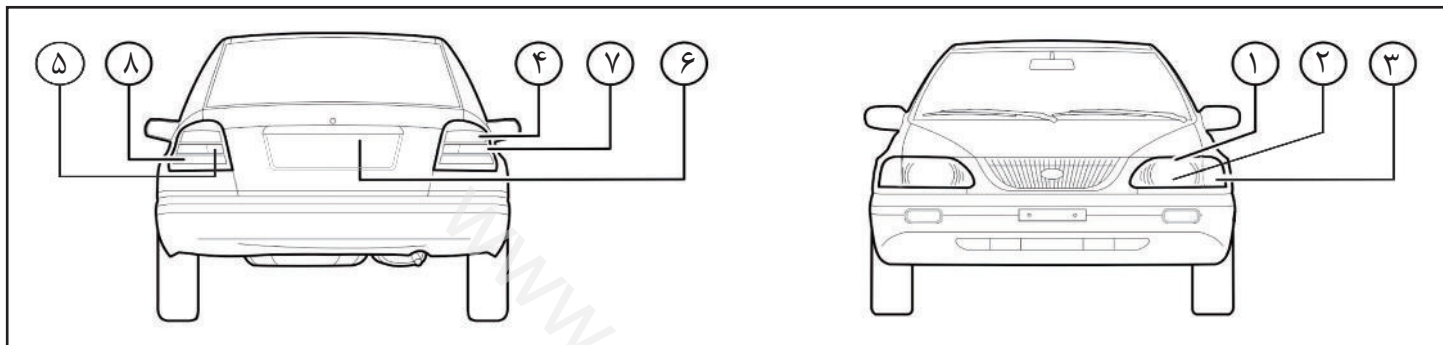

تعویض لامپ ها

نکته: عملکرد کلیه چراغهای بیرونی را قبل از شروع به رانندگی بررسی کنید. هنگام تعویض هر لامپ، کلید چراغ را خاموش کنید تا از اتصال کوتاه جلوگیری شود.

- ۱- چراغ جلو
- ۲- چراغ کوچک
- ۳- چراغ راهنمای جلو
- ۴- چراغ عقب / چراغ خطر ترمز
- ۵- چراغ دنده عقب
- ۶- چراغ پلاک
- ۷- چراغ راهنمای عقب
- ۸- چراغ مه شکن عقب

لامپ	وات
چراغ جلو نور پایین	۵۵
چراغ جلو نور بالا	۵۵
راهنمای جلو	۲۱
کوچک جلو	۵
راهنمای عقب	۲۱
عقب / مه شکن	۲۱-۵/۲۱
دنده عقب	۲۱
سقف	۱۰
صندوق عقب	۵

موتور

مدل	انژکتوری
نوع موتور	چهار زمانه بنزینی
تعداد سیلندر	۴ عدد خطی
قطر سیلندر	۷۱ میلیمتر
کورس پیستون	۸۳/۶ میلیمتر
حجم جابجایی سیلندرها	۱۳۲۳ سی سی
نسبت تراکم	۹/۷:۱
ترتیب احتراق	۱-۳-۴-۲
حداکثر قدرت موتور	<p>۵۵۰۰rpm @ ۶۳ اسب بخار موتور بنزینی</p> <p>۵۰۰۰rpm @ ۶۹,۰۳ اسب بخار موتور بنزینی بهبود یافته</p> <p>۵۵۰۰rpm @ ۶۰,۵ اسب بخار موتور پایه گازسوز- در حالت گاز</p> <p>۵۰۰۰rpm @ ۶۸ اسب بخار موتور پایه گازسوز- در حالت بنزین</p>
حداکثر گشتاور	<p>۲۸۰۰ rpm @ ۱۰۳,۳ Nm موتور بنزینی</p> <p>۳۰۰۰ rpm @ ۱۰۹ Nm موتور بنزینی بهبود یافته</p> <p>۲۷۵۰ rpm @ ۱۰۰,۹ Nm موتور پایه گازسوز- در حالت گاز</p> <p>۳۰۰۰ rpm @ ۱۰۸ Nm موتور پایه گازسوز- در حالت بنزین</p>
نوع سوخت	بنزین با استاندارد یورو ۴
سیستم سوپاپ	میل سوپاپ در سرسیلندر- تسمه ای

سیستم سوخت رسانی

نوع	انژکتوری با کنترل الکترونیکی
نوع پمپ بنزین	برقی

سیستم الکتریکی

ولتاژ و آمپراژ دینام	۱۲ ولت - ۶۵ آمپر
ولتاژ باطری	۱۲ ولت اسمی
استارت	مغناطیسی (۱۲ ولت - ۸۵/۰ کیلووات)

سیستم انتقال قدرت

نوع کلاچ	تک صفحه ای خشک با فنر خورشیدی
گیربکس	۵ دنده
دنده ۱	با نسبت ۳/۴۵۴
دنده ۲	با نسبت ۱/۹۴۴
دنده ۳	با نسبت ۱/۲۷۵
دنده ۴	با نسبت ۰/۸۶۱
دنده ۵	با نسبت ۰/۶۹۲
دنده عقب	با نسبت ۳/۵۸۳
دنده نهایی	با نسبت ۳/۷۷۸

سیستم ترمز

نوع	روغنی با بوستر خلائی
ترمزهای جلو	دیسکی
ترمزهای عقب	کاسه ای

سیستم ترمز شاسی و چرخها

نوع	شاسی سر اطاق
اندازه رینگ	4.5J×13 (فولادی) - 5J×13 (آلومینیومی) *
ابعاد لاستیک	165/65 R13 (رینگ فولادی) - 175/60 R13 (رینگ آلومینیومی) *
مقدار فشار باد لاستیک چرخهای جلو	۲۹ Psi یا ۲cm ² /kg
مقدار فشار باد لاستیک چرخهای عقب	۲۹ Psi یا ۲cm ² /kg
حداقل شعاع گردش اتومبیل	۴/۵۵ متر

سیستم فرمان

نوع	دنده شانه ای
نوع غربیلک	غربیلک فرمان با قابلیت تنظیم زاویه

سیستم تعلیق

تعلیق جلو	مک فرسون - فنر لول
تعلیق عقب	اکسل پیچشی - فنر لول
کمک فنر جلو و عقب	هیدرولیک - دوکاره

ظرفیتهها

روغن موتور - بدون فیلتر روغن (با فیلتر روغن)	۳ لیتر (۳/۴)
روغن هیدرولیک	۸۷۵ سی سی
مایع خنک کننده	۵ لیتر
باک بنزین	۳۷ لیتر

* مطابق با مدل خودرو

اطلاعات فنی

فیلترها

فیلتر روغن	کاغذی
فیلتر هوا	کاغذی
فیلتر بنزین	کاغذی

صندلی ها

صندلی جلو	کشویی با پشتی قابل تنظیم دارای پشت سری
صندلی ردیف دوم	با پشتی ثابت و بدون پشت سری

وزن ها*

وزن خالص ۱۱۱	۹۰۵ کیلوگرم
وزن خالص ۱۳۱	۹۱۵ کیلوگرم
وزن خالص ۱۳۲	۹۲۰ کیلوگرم
وزن خالص ۱۴۱	۹۴۰ کیلوگرم
حداکثر بار مجاز خودرو	۴۰۰ کیلوگرم
ظرفیت مسافر و راننده	۴ نفر
ظرفیت صندلی های جلو	۲ نفر
ظرفیت صندلی های ردیف دوم	۲ نفر

برچسب انرژی خودروهای بنزینی (بر حسب L/100 km)

شهری	بین شهری	ترکیبی
۸/۲	۵/۴	۶/۴۴

* وزن خالص در مدل های دوگانه سوز ۸۰ کیلوگرم به وزن هر خودرو اضافه می گردد.

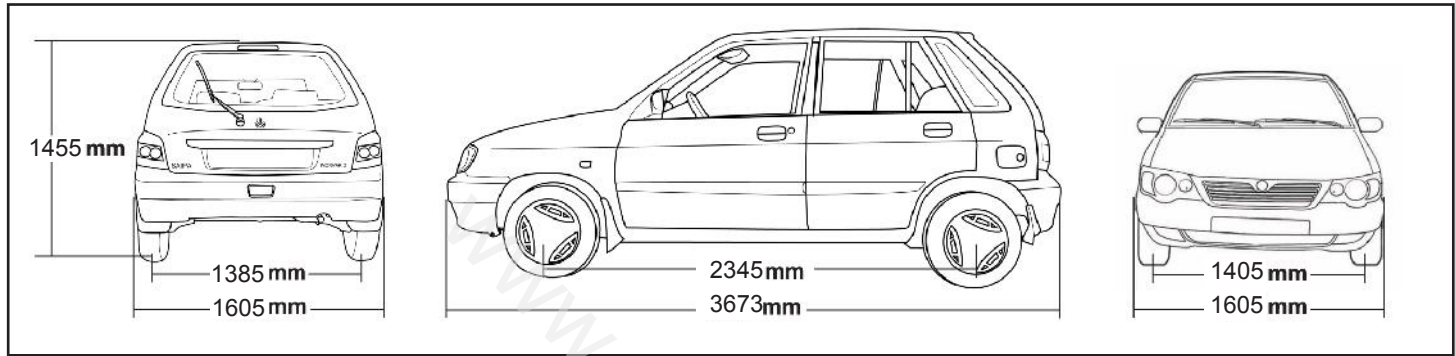

۳۶۷۳ میلی‌متر	طول خودرو
۱۶۰۵ میلی‌متر	عرض خودرو
۱۴۵۵ میلی‌متر	ارتفاع
۲۳۴۵ میلی‌متر	فاصله مرکز محور جلو تا مرکز محور عقب
۱۴۰۵ میلی‌متر	فاصله مراکز چرخهای جلو
۱۳۸۵ میلی‌متر	فاصله مراکز چرخهای عقب

اطلاعات فنی (سایپا ۱۳۱)

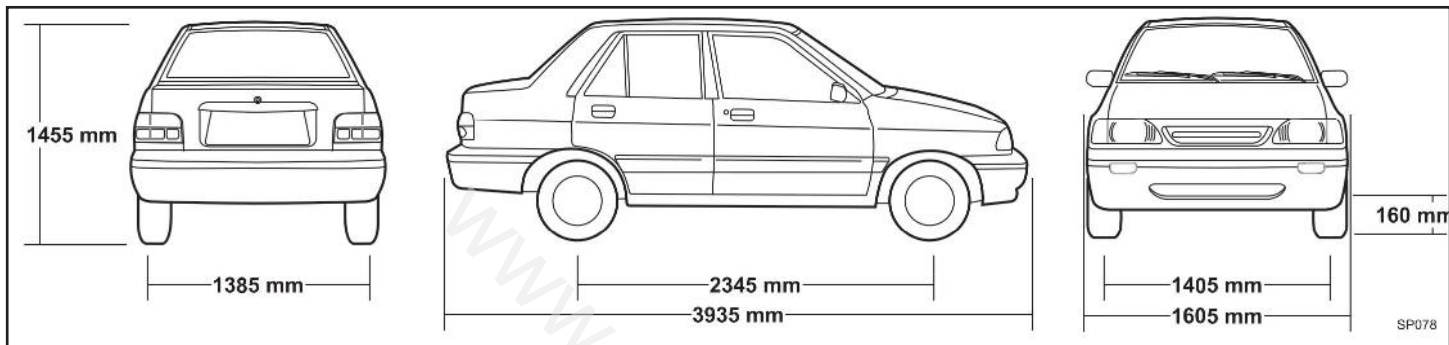

۳۹۳۵ میلی‌متر	طول خودرو
۱۶۰۵ میلی‌متر	عرض خودرو
۱۴۵۵ میلی‌متر	ارتفاع
۲۳۴۵ میلی‌متر	فاصله مرکز محور جلو تا مرکز محور عقب
۱۴۰۵ میلی‌متر	فاصله مراکز چرخهای جلو
۱۳۸۵ میلی‌متر	فاصله مراکز چرخهای عقب
۱۶۰ میلی‌متر	حداقل فاصله تا زمین (از زیر رکاب تا زمین)

اطلاعات فنی (سایپا ۱۳۲)

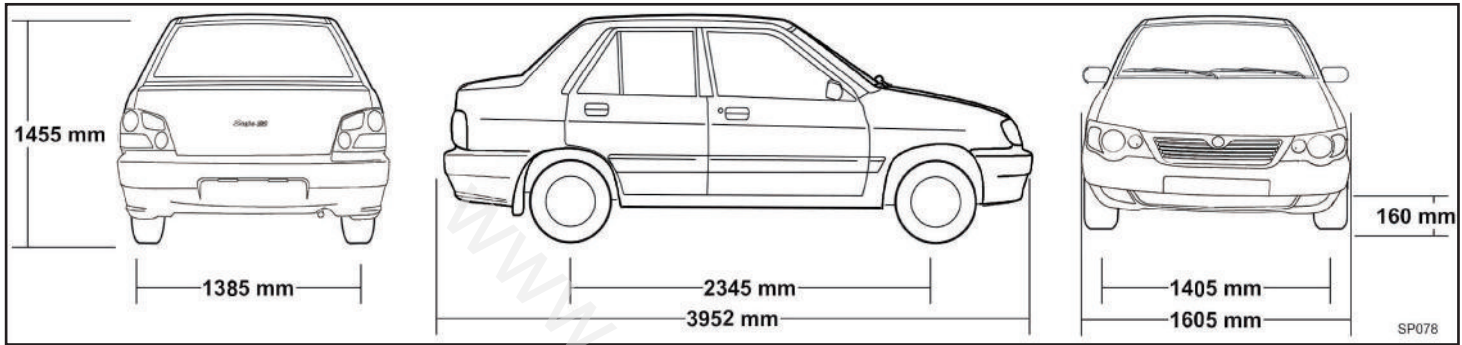

۳۹۵۲ میلی‌متر	طول خودرو
۱۶۰۵ میلی‌متر	عرض خودرو
۱۴۵۵ میلی‌متر	ارتفاع
۲۳۴۵ میلی‌متر	فاصله مرکز محور جلو تا مرکز محور عقب
۱۴۰۵ میلی‌متر	فاصله مراکز چرخهای جلو
۱۳۸۵ میلی‌متر	فاصله مراکز چرخهای عقب
۱۶۰ میلی‌متر	حداقل فاصله تا زمین (از زیر رکاب)

اطلاعات فنی (سایپا ۱۴۱)

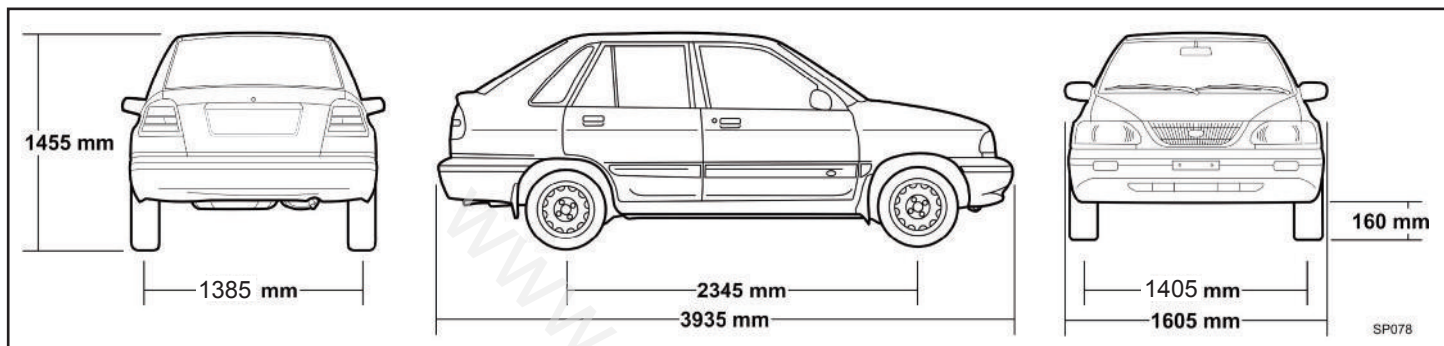

۳۹۳۵ میلیمتر	طول خودرو
۱۶۰۵ میلیمتر	عرض خودرو
۱۴۵۵ میلیمتر	ارتفاع
۲۳۴۵ میلیمتر	فاصله مرکز محور جلو تا مرکز عقب
۱۴۰۵ میلیمتر	فاصله مراکز چرخهای جلو
۱۳۸۵ میلیمتر	فاصله مراکز چرخهای عقب
۱۶۰ میلیمتر	حداقل فاصله تا زمین (از زیر رکاب تا زمین)

اطلاعات فنی

برچسب انرژی خودورهای بنزینی

گرید	مصرف سوخت (lit/100Km)	نام خودرو (بنزینی)
D	۶/۴۴	سایپا ۱۱۱
D	۶/۴۴	سایپا ۱۳۱
D	۶/۴۴	سایپا ۱۳۲
D	۶/۴۴	سایپا ۱۴۱

برچسب انرژی خودورهای دوگانه سوز

گرید	مصرف سوخت (lit/100Km)	نام خودرو (گاز طبیعی)
F	۷/۰۸	سایپا ۱۳۱
F	۷/۰۸	سایپا ۱۳۲
F	۷/۰۸	سایپا ۱۴۱
گرید	مصرف سوخت (lit/100Km)	نام خودرو (بنزینی)
F	۶/۸۳	سایپا ۱۳۱
F	۶/۸۳	سایپا ۱۳۲
F	۶/۸۳	سایپا ۱۴۱



هشدارهای پلیسی جهت پیشگیری از سرقت خودرو

- به هنگام مسافرت در بین راه از استراحت در داخل خودرو در جاهای خلوت و تاریک خودداری نموده و سعی نمائید در کنار مراکز انتظامی و محل های عمومی پر تردد استراحت کنید.
- چنانچه مسافر و افراد غریبه را سوار نموده اید از خوردن و آشامیدن (نظیر غذا، آب و نوشابه) حتی بصورت پلمپ و در بسته تعارف شده از سوی افراد فوق پرهیز نمایید زیرا احتمال دارد شما را مسموم و خودروتان را بربایند.
- چنانچه در جاده یا سطح شهر مخصوصاً بزرگراه ها افرادی با خودرو و لباس شخصی شما را متوقف و عنوان نمودند که خودرو شما مسروقه است یا تخلفی مرتکب شده اید به هیچ وجه تسلیم نشوید مگر آنکه از مأمور بودن آنها اطمینان حاصل کنید.
- چنانچه افرادی ملبس به لباس نیروی انتظامی خودروی شما را به هر دلیل متوقف و آن را به پارکینگ منتقل نمودند دقت کنید قبض صادره توسط مسئول پارکینگ باید دارای مهر توقیفی باشد.
- چنانچه خودرو شما مورد دستبرد واقع و سارق یا سارقین با شما تماس گرفته و تقاضای قرار ملاقات یا اخذ وجه نمودند از اقدام خودسرانه پرهیز نموده و سریعاً مراتب را به پلیس آگاهی اطلاع دهید.
- رانندگان محترم که مسافركشی می نمایند از پذیرش مسافر به حومه شهر به ویژه شب هنگام حتی با پیشنهاد کرایه گزاف جداً پرهیز نمایند.



جهت اطلاع از آخرین لیست نمایندگی های مجاز شبکه خدمات پس از فروش شرکت سایپا یدک شامل لیست نمایندگان دارای مجوز ارائه خدمات به خودروی شما، لطفاً به بخش خدمات مشتریان فهرست نمایندگان شرکت در سایت شرکت سایپا یدک به آدرس ذیل مراجعه فرمایید:

www.saipayadak.org

لیست نمایندگی های مجاز شرکت سایپا

مشخصات تماس نمایندگی							
ردیف	کد پستی	استان	شهر	نام نمایندگی	آدرس	کدتلفن شهر	تلفن
1	1166	تهران	تهران	تعمیرگاه مرکزی ۱	خ دماوند - بعدازچهارراه تهرانپارس	021	77968401-5
2	1090	تهران	تهران	تعمیرگاه مرکزی ۲	سه راه آذری - به سمت میدان قزوین - جنب ایستگاه اتوبوس	021	66647377 - 9
3	1141	تهران	تهران	تعمیرگاه مرکزی ۳	ضلع شمال شرقی میدان آزادی	021	66023060-66053489 -66044328
4	1125	تهران	باغستان	ابراهیم عباسعلی زاده	روبروی بانک ملی - بعد از شهرداری - جنب بل عابر پیاده	021	65233364-65237366 -65230504-6
5	1122	تهران	صفادشت	شرکت تجارنی و خدماتی سحرگهان غرب	جنب پاسگاه بی بی سکنیه (مقابل بانک ملی)	021	3437491-3437493
6	1101	تهران	ملارد	اسداله محتشم	جاده چیتگر - بعد از شهرک جعفریه - نرسیده به چهارراه ملارد	021	65997470-3
7	1123	تهران	وحیدیه	شرکت نیک خودرو شهریار	کیلومتر ۶ جاده شهریار / رباط کریم - روبروی سه راه وحیدیه - نیش میدان ولایت	021	65637417-20
8	1168	تهران	پردیس	ولی اله دالانی	نرسیده به پلیس راه جاده جاجرود - نیش ۱۰ متری احسان	021	76203095 - 76204975
9	1156	تهران	پیشوا	شرکت پرشین خودرو پیشوا	میدان شهید اردستانی - ابتدای بلوار شهید قمی - سمت راست	021	36733500-600
10	1031	تهران	تهران	مهرداد مرادنزاد	خ ولیعصر - بالاتر از میدان منیریه - مقابل بیمارستان اخوان - پلاک ۱۲۸۰-۱۲۸۱	021	66453003-66951112-20
11	115	تهران	تهران	حیدر حیدرخانی	نارمک - ۴۶ متری غربی مقابل درمانگاه خصوصی پ ۳۵۲	021	77950347 -77900092
12	526	تهران	تهران	علی آقایی پور - محمدحسن سلوکی	خ پیروزی روبروی تسلیحات	021	33349591 - 33348185
13	1057	تهران	تهران	سیدکمال رضائی *	خ سید جمال اسدآبادی - خ ۱۸ - پلاک ۲۳	021	88714011
14	107	تهران	تهران	سیدمهر تسی میری لواسانی	خ نظام آباد - سه راه عظیم پور	021	77560642-3
15	111	تهران	تهران	شرکت بازرگانی یزمان	خ فدائیان اسلام نیش خیابان بنی هاشم پ ۲۸۲	021	55079636-9 / 55074849
16	105	تهران	تهران	شرکت نیکوپیم	خ فدائیان اسلام مقابل سازمان موتوری شهرداری پ ۳۰۸	021	55303939-55336343-4
17	109	تهران	تهران	عبداله البرزکوه	خ دماوند - بعد از بانک ملی شعبه قاسم آباد - نرسیده به تقاطع خ اشرفی - پ ۹۶۰، ۹۶۱، ۹۶۲	021	77836298-7 7813019
18	112	تهران	تهران	اکبر محسنیان	خ پاسداران شهید کلاهدوز جنب مسجد محمدیه پ ۴۲۳-۴۲۴	021	22763990-6
19	113	تهران	تهران	جلیل کفاش محمدی	خ دماوند - روبروی تالار پذیرایی قصر پارسیان - نیش خ شهید رجسی - پ ۱۱۰۱ و ۱۱۰۲	021	77551320-77560725-6
20	110	تهران	تهران	سیدابوالفضل میری لواسانی	خ دماوند - بعد از تقاطع ۳۰ متری نیروی هوایی - روبروی بانک رفاه کارگران شعبه پندر تانی - پ ۶۲۴	021	77411103-77433651

لیست نمایندگی های مجاز شرکت سایپا

مشخصات تماس نمایندگی

ردیف	کدپستی	استان	شهر	نام نمایندگی	آدرس	کدتلفن شهر	تلفن
21	128	تهران	تهران	موسی اکبرزادگان - شکراله خدای	خ شهیدامجدیلاتراز چهارراه معینیه پ ۴۴	021	77501329 - 77600602 -77509912
22	502	تهران	تهران	سیدحسین دیبازحسینی	خ شریعتی بعدازخ سیدخندان اول ۴۵متری رسالت پ ۴۳ مرجان	021	88462507-88462509- 88462237-8-88463507
23	510	تهران	تهران	شرکت هوتن خودرو مهر	اتوبان شیخ فضل اله نوری اول بل ستارخان تعمیرگاه هوتن	021	66508681-66557917-9
24	515	تهران	تهران	نقی محمدی مؤید	خ کمیل نرسیده به سه راه اکبر آباد	021	66833389 - 66881418
25	520	تهران	تهران	جعفر مبرهنی آذر شریانی	خ قزوین پل امامزاده معصوم اول خ فیروزآباد	021	55646766 -55649265
26	516	تهران	تهران	نا صر معالج	جاده مخصوص کرج - کیلومتر ۷	021	44515051 - 44516532 -44522511-2
27	530	تهران	تهران	محمدجعفر فرجی (۱)	خ دماوند - روبروی مجتمع ورزشی ایمان - پ ۱۶۰	021	77404243-4-77408812-14
28	531	تهران	تهران	عین اله مسیبی	خیابان فرجام - بعد از چهارراه ولیعصر پلاک ۴۳۱	021	77221520-77452284
29	1003	تهران	تهران	احمدرضا رحیمی	میدان شهدا خ ۱۷شهریورمقابل پمپ بنزین پ ۷۴۵	021	33124568-33122547
30	533	تهران	تهران	احمد مهاجر	م سرآسیاب دولاب -اول خ شیوا پ ۳۲۷	021	33179843 -3 3100278
31	1001	تهران	تهران	مجید روشن	بزرگراه رسالت نبش ۱۶متری دوم شمالی پ ۱	021	22519424-22310776
32	1019	تهران	تهران	سازمان کوثر	خیابان آزادی نبش زنجان جنوبی پلاک ۵۳۴	021	66048017-8-64020- 66048020
33	1027	تهران	تهران	شرکت صنعت تعمیرکاران مهر	شهری - جاده قدیم قم نرسیده به درب شرقی بهشت زهرا	021	55218590-2-5520790-1
34	1033	تهران	تهران	شرکت فخرآوران البرز	خ قزوین - ۱۶ متری امیری - روبروی خ ۲۰ متری شبیری - پلاک ۲۹۸ و ۳۰۰	021	55702169-55784303
35	1046	تهران	تهران	خسرو رخشان روح اختر	خ آزادی، نرسیده به میدان آزادی، کوچه کوه نور، پلاک ۱۱	021	66006950-66006990
36	1056	تهران	تهران	سیدمحمد خدای	خ آزادی - بلوار استاد معین، مابین طوس و دامپزشکی، جنب مسجد فاطمه زهرا - پلاک ۲۳ و ۲۱	021	66001967-66050550
37	1047	تهران	تهران	شرکت حامی رایان تندر	سه راه آذری - به طرف میدان آزادی - نرسیده به سی متری جی - جنب پمپ بنزین	021	66646565-66633525-6- 66635419-20
38	1054	تهران	تهران	مراد نوری	خیابان شوش - نرسیده به میدان راه آهن - روبروی فروشگاه راه آهن - پلاک ۱۱۳۹ - ۳۰	021	55370440-55380991
39	1042	تهران	تهران	وانیک نظریان	خیابان شریعتی، نبش خیابان سمیه، پلاک ۱۰۱	021	77527417-77523132
40	1064	تهران	تهران	شرکت حقیقت نوین پارت	خیابان کارگر جنوبی، پایبنتر از جمهوری، نبش کوچه آیرم، پلاک ۱۹۵ الی ۱۹۳	021	66922119-66904205-6

لیست نمایندگی های مجاز شرکت سایپا

مشخصات تماس نمایندگی

ردیف	کدپستی	استان	شهر	نام نمایندگی	آدرس	کدتلفن شهر	تلفن
41	1066	تهران	تهران	حمید اقلیمی	خیابان امام خمینی، خیابان شهید میردامادی، پلاک ۱۱ تا ۹	021	66700405-66713020-66703622
42	1068	تهران	تهران	عبدالرضا کاظمی افجه	خ انقلاب - بین چهارراه گرگان و بل چوبی - پلاک ۱۹۹-۲۰۱	021	77504400-77504444-77606364
43	1048	تهران	تهران	حمید ذکاتی مقدم	میدان آزادی، خیابان آزادی، جنب پمپ بنزین، خیابان نعل آخر، پلاک ۱۳	021	66001356-66047768-66045425
44	1072	تهران	تهران	داود عزیزآبادی فراهانی	خیابان کارگر جنوبی، چهارراه لشکر، خیابان کمالی، پلاک ۲۷۴-۲۷۶-۲۷۸	021	55417766-55401156-55410931
45	1065	تهران	تهران	تعمیرگاه ساعی	خ ولیعصر - ضلع جنوبی پارک ساعی - پ ۱۰۹۳	021	88706890-4
46	1074	تهران	تهران	علی غفاری آشتیانی	خ دماوند - روبروی بیمه آسیا - نبش خ هانف - پ ۳۶۸	021	77416670-77410663
47	1083	تهران	تهران	شرکت پرشین خودرو کار	بزرگراه بعثت، مقابل پارک خزانه، بعد از آتش نشانی پلاک ۲۵-۱۵	021	55335544 - 55334427 - 9
48	1092	تهران	تهران	عباس غضنفری	رسالت خ هنگام نبش سیمرتی اول پلاک ۳۱۷	021	77443511
49	1094	تهران	تهران	شرکت خودرو سهند صنعت	بزرگراه آیت الله سعیدی - چهارراه یافت آباد - بلوار معلم - میدان معلم شماره ۲۰۲	021	66304941-3
50	1097	تهران	تهران	شرکت ماشین فلاحی تهران	خ شریعتی - نبش خ آمل - ترسیده به م طالقانی - پ ۱۳۵ و ۱۳۷	021	77502366-77505750
51	1098	تهران	تهران	مرزفی ناظم	خ آزادی - بین تقاطع نواب وردکی - پ ۲۸۵	021	66567129-66593020-2
52	1102	تهران	تهران	آلفرد عبیسی قلیان	بزرگراه رسالت خیابان شهید عراقی شمالی کوچه شهید عابدی پ ۵	021	22517083-22515405-22517117
53	1099	تهران	تهران	شرکت سوز اندیش کارآمد	کیلومتر ۱۴ جاده مخصوص کرج - چهارراه ایران خودرو - خ ایندما - جنب شرکت ترخینه - پلاک ۳	021	44199192-44194410
54	1112	تهران	تهران	محسن سرپاخته	خ دماوند - ترسیده به ایستگاه وحیده نبش خ شهید ناصری	021	65437491-3
55	1116	تهران	تهران	یوسف احمدیان	خ دماوند - روبروی تالار یادگیری لوکس سبز - نبش خ شهید ابیسی - پ ۱۰۶۴ ، ۱۰۶۶ ، ۱۰۶۸	021	77542659/77578800
56	1117	تهران	تهران	سیدرضا دهقانی	خ ایت اله کاشانی - جنب پمپ بنزین - ساختمان نیسان	021	44075115-6-44000214-5
57	1137	تهران	تهران	شرکت فرهت نیا موتور	خیابان منیریه ترسیده به چهارراه لشکر پلاک ۲۸۸ - ۲۹۰	021	55481005-55382422-32
58	1140	تهران	تهران	شرکت پیشتاز خودرو جهان	میدان آزادی - میدان فتح - بلوار آیت الله سعیدی - ترسیده به سه راه شمشیری - سمت راست - پلاک ۱۱۲۰	021	6695162-66690115-66624686
59	1145	تهران	تهران	رضا وشکینی	م وحدت اسلامی پ ۴۶۵	021	55637554-55624155
60	1147	تهران	تهران	علاءالدین توکلی	خ فرجام شرقی بین چهارراه راه ولیعصر و سراج پ ۲۷۱ و ۲۷۲	021	77456177-77492677-77209791

لیست نمایندگی های مجاز شرکت سایپا

مشخصات تماس نمایندگی

ردیف	کتابچه	استان	شهر	نام نمایندگی	آدرس	کدتلفن شهر	تلفن
61	1151	تهران	تهران	مهدی سقانیان	خیابان شریعتی - خیابان شهید طاهریان (آمل) پلاک ۷۵	021	77524377-77524384
62	1160	تهران	تهران	محمدعلی فرحزادی	انوبان یادگار امام شمال به جنوب - فرحزاد شمالی - نرسیده به کوچه آبشار پلاک ۱۶	021	22080628-22376003-5
63	1161	تهران	تهران	شرکت پیشتاز خودرو سهیل	خانی آباد - شهرک سرعینی - خ شهید صدقی - بعد از کوچه ۷۲ - روبروی مدرسه شهید رامپی	021	55527080-2
64	5695	تهران	تهران	شرکت مشتاق گستران پویان	خیابان اسکندری جنوبی بین جمهوری و ارومیه پ ۵۲۲	021	66911414 - 66921913
65	5749	تهران	تهران	شرکت عظیم خودرو	خ آیت اله کاشانی - مقابل پمپ بنزین - پلاک ۱۳۶-۱۳۸	021	44073322-44083309
66	1006	تهران	دماوند	رضا فرومند نژاد	دوراخی گیلانند بلوار شهید بهشتی	021	76314758-76312662
67	1134	تهران	تهران	محسن کلهر منفرد	بعد از میدان امام خمینی سمت راست	021	56439700-10-20-30-40-50
68	1157	تهران	شاهدشهر	شرکت طاهر خودرو شهریار	جاده کهنز - به طرف باطری سازی نور - نرسیده به چهارراه شاهدشهر	021	65446110-6
69	1087	تهران	شهراندیشه	احمد پیروز	خیابان اصلی - روبروی فاز ۳	021	65523737-65536005-65536007
70	5689	تهران	شهراندیشه	اکبر کاظمی	بلوار اصلی فاز ۳ جنب پمپ بنزین	021	65557000-2
71	1167	تهران	شهرقدس	شرکت کاوش اندیشه رستگار	کیلومتر ۱۸ جاده مخصوص - کریمندی شهریار به اندیشه - بعد از بل دوم راه آهن - نرسیده به مجتمع صنعتی زاکری	021	46881901 - 3
72	5752	تهران	شهرقدس	خسرو گودرزی	کیلومتر ۲۰ جاده قدیم کرج مقابل سه راه شهرقدس	021	44986745-7
73	1063	تهران	شهرقدس	حمید سعیدی نژاد	خیابان انقلاب روبروی پارک آزادگان جنب پمپ بنزین	021	46852225 - 46871403
74	1164	تهران	شهریار	منصور موجدی	انوبان ۲۶ شهرک شهریار کرج - اول هفت جوی - روبروی فاز ۵ شهرک اندیشه - جنب شرکت نس و ماسه کوشا	021	46893060-70
75	1158	تهران	فیروزکوه	شرکت حمد خودرو فیروزکوه	خیابان ۴۵ متری - نرسیده به اداره تأمین اجتماعی - پلاک ۶۰۰	021	76400466-7
76	1014	تهران	فرچک	سیدمظهر حسینی	خیابان اصلی - جنب شرکت گاز	021	36146006-36146883
77	1100	تهران	گلستان	سعید خانیانی	جاده قدیم تهران اساو - بعد از سه راه آذران سه راهی نورا - بعد از بریدگی اول - دست چپ - مجتمع میلاد نور ۲۸	021	56868900-56866855-7
78	1096	تهران	ورامین	هاشم اشجع زاده	میدان بسیج ابتدای جاده پیشوا مقابل اداره راه و ترابری	021	36220020
79	1115	تهران	ورامین	علیرضا جمالی	بعد از میدان ولی عصر جنب پل عابر پیاده و ترمینال	021	36239085-36239088
80	153	خراسان جنوبی	بیرجند	غلامحسین فولادی	خ طالقانی - پ ۱۱۰	056	32213960-3-32223960-1

لیست نمایندگی های مجاز شرکت سایپا

مشخصات تماس نمایندگی

ردیف	کدتلفن	استان	شهر	نام نمایندگی	آدرس	کدتلفن شهر	تلفن
81	3029	خراسان جنوبی	بیرجند	محمدحسین قربانی راد	بلوار شهید هاشمی نژاد - مقابل پایانه مسافربری	056	32338000-2-32338007-8
82	3031	خراسان جنوبی	بیرجند	عبداله یوسفی	بلوار دانشگاه - نرسیده به پمپ بنزین شعله	056	32229292-32225155
83	5307	خراسان جنوبی	طیس	مهدی عابدزاده	میدان آزادگان	056	32831111-7
84	3009	خراسان جنوبی	فردوس	هاشم معراجی	بلوار امام رضا (ع) - نیش خیابان معلم	056	32726803-4
85	3001	خراسان جنوبی	قائن	حسن حیدرنازاد	حاشیه جاده آسیایی - جنب کارخانه یخ شهید امین زاده	056	32526800-32527800-32528020
86	3037	خراسان رضوی	تایباد	غلامعلی کرمانی اسماعیلی	خیابان امام خمینی ۱۲ - پلاک ۱	051	54525362-54522211-
87	3004	خراسان رضوی	تربت جام	شرکت بدک خودروچام	خ امام خمینی - نرسیده به فلکه شهر (آقای علی صادقی)	051	52528678-52526009
88	3047	خراسان رضوی	تربت جام	براتعلی و غلامرسول زنگنه	میدان بسیج - ابتدای بلوار شاهد - نرسیده به بهشت نبی - روبروی مسجد ابوالفضل	051	52539193 - 4
89	152	خراسان رضوی	تربت حیدریه	عباس ترکمانی	بلوار شهید باهنر - روبروی شهرک بهداشت	051	52311167-52316167
90	3014	خراسان رضوی	تربت حیدریه	محسن شیرنگ	جاده آسیایی - میدان جهاد،مقابل میدان تره بار	051	52225458
91	3039	خراسان رضوی	تربت حیدریه	علیرضا تاززی	جاده سنتو - میدان امداد - نیش خیابان امام رضا۴۷	051	52241638-52224249
92	5750	خراسان رضوی	جغتای	شرکت سبز خودرو آزاد واری	میدان ورودی شهر بلوار امام علی شرقی	051	54621570
93	3013	خراسان رضوی	چناران	اکبر اکبرزاده	بلوار شهید انفرادی - روبروی فرمانداری - حاشیه جاده آسیایی	051	46129499-46122899-46131816
94	3028	خراسان رضوی	خواف	محمد حاجی زاده	کیلومتر ۱ جاده تربت حیدریه - نرسیده به پمپ بنزین	051	54229600-54224271
95	3003	خراسان رضوی	درگز	شرکت سایه صنعت خودرو	کیلومتر ۱ جاده قوچان - جنب دانشگاه پیام نور	051	52526319 -52525888
96	155	خراسان رضوی	سبزوار	ابوالقاسم و احمد زارعی	میدان شهرنایی - بلوار شهیدشریعتی - ساختمان زارعی	051	44644757-44646418
97	3017	خراسان رضوی	سبزوار	غلامحسین کوشکی	بلوار شهرک خاوران - جنب پونان گاز	051	44444733-44451400-44458895
98	3038	خراسان رضوی	سبزوار	محمدعلی طاهری	بلوار دکتر شریعتی - جنب شرکت نفت	051	44216982-44216010
99	5571	خراسان رضوی	سبزوار	محسن طالبیان	اول جاده تهران - ۵۰۰ متر قبل از پلیس راه	051	44264239-40
100	3046	خراسان رضوی	سرخس	محمود آصف آبادی	میدان غدیر - خ امام علی (ع) - جنب ترمینال سرخس	051	34538646-7

لیست نمایندگی های مجاز شرکت سایپا

مشخصات تماس نمایندگی

ردیف	کتابچه	استان	شهر	نام نمایندگی	آدرس	کدتلفن شهر	تلفن
101	3002	خراسان رضوی	قوچان	علی نوری زاده	جاده آسیایی - روبروی سپاه پاسداران	051	47225033-47237318-47237297
102	3026	خراسان رضوی	قوچان	شرکت قائم خودرو آساک	ج آسیایی - بعد از میدان ورزش - انتهای بلوار امام رضا(ع)	051	47212800-3
103	3041	خراسان رضوی	قوچان	مهدی عقیقی	کیلومتر ۲ جاده مشهد	051	47213020-2
104	3055	خراسان رضوی	قوچان	شرکت میتاق خودرو آساک	جاده آسیایی - روبروی سپاه پاسداران - جنب نمایندگی سایپا	051	47212800-3
105	3024	خراسان رضوی	کاشمر	شرکت جایبار خودرو ترشیز	بعد از پایانه مسافری	051	55228886-55223638
106	3030	خراسان رضوی	گناباد	حسین عاشوری	جاده سنتو - م آزادی(سه راهی مند) - به طرف جاده بیدخت	051	57222666-7-57223666-7
107	3005	خراسان رضوی	گناباد	مهدی نوری	نیش میدان گل زعفران	051	57252000-57256550-1
108	141	خراسان رضوی	مشهد	مرتمسی و مصطفی احمدی بزدی	خ تهران - مقابل پمپ بنزین	051	38511660-1
109	142	خراسان رضوی	مشهد	محمود کشمیری	خ بهار - روبروی بانک مسکن	051	38545961-38597500-38595961
110	145	خراسان رضوی	مشهد	اصغر تونجیان	نیش چهارراه بیسیم و پیشاهنگ	051	38530021-38594121-2
111	148	خراسان رضوی	مشهد	شرکت امیران غفوریان جم	جاده سنتو - مقابل بلوارشاهد (پلیس راه)	051	36670001-3-36650002-3
112	3008	خراسان رضوی	مشهد	علیرضا سیاسی	بلوار صد متری - حدفاصل پمپ گاز و میدان خیام	051	37528811
113	3021	خراسان رضوی	مشهد	شرکت صنعت خودرو کهریانی	بلوار وکیل آباد - ابتدای جاده شاندیز	051	35511456-35511450-4
114	3022	خراسان رضوی	مشهد	محمدرضا ورزنده کامه علیا	خ گاززادها - گوشش ۲۲ - خ بزرگمهر	051	33420347- 33434111
115	3025	خراسان رضوی	مشهد	شرکت بازرگانی باران خودرو خراسان	انتهای خ نخ رسی - نیش خ صدر جنوبی - پ ۹ - مقابل پمپ گاز	051	33444777
116	3033	خراسان رضوی	مشهد	شرکت باران خودرو صنعت	خ خواجه ربیع - مقابل بلوار مجلسی - پ ۷۰۰ الی ۷۰۸	051	37312839-37315562
117	3035	خراسان رضوی	مشهد	شرکت کوشا صنعت خودرو پارسیمان	خ شیرازی - حد فاصل میدان شهدا، و چهارراه شهدا - بین شیرازی ۱۹ و ۲۱ - پ ۴۸۳	051	32244111-6
118	3044	خراسان رضوی	مشهد	شرکت صنعتی کشمیر خراسان	رضاشهر - بلوار پیروزی - میدان سلمان فارسی - ۲۰متری نیلوفر - انتهای خ حق شناس ۲	051	38214700 -1 - 38214703
119	3050	خراسان رضوی	مشهد	احسان کشمیری	بلوار مفتح - خ مفتح ۴۲ - نیش چهارراه اول	051	2575050-32579090
120	3051	خراسان رضوی	مشهد	شرکت تولیدی دیزل ساتراپ شرق	بزرگراه شهید کلاتری - بعد از شهرک ابوذر - جنب یادگان قدس	051	33810001-2-33810052-3

مشخصات تماس نمایندگی

ردیف	کد پستی	استان	شهر	نام نمایندگی	آدرس	کد تلفن شهر	تلفن
121	3052	خراسان رضوی	مشهد	شرکت تعاونی وانت بارهای مشهد	بزرگراه شهید کلاکتری - روبروی یادگان قدس - جاده سردخانه تامین الاشمه - خ کارگر چهارم	051	33920391 - 33926553-33923425-6
122	154	خراسان رضوی	نیشابور	شرکت ظهیر کار بینالود	شهرک صنعتی - خ سی متری طالقانی	051	43330441-2-3338007
123	3053	خراسان رضوی	نیشابور	مهدی نیروآبادی	خ طالقانی - بلوار رسالت - جنب اتحادیه کامیوندانان	051	43330005
124	3056	خراسان رضوی	نیشابور	شرکت حصار صنعت نیشابور	انتهای بلوار بنیاد شهید	051	43357001 - 43339048
125	5747	خراسان رضوی	نیشابور	علی آشیانی	بلوار آزادگان - جنب جایگاه CNG	051	42239440-4 - 42231500-4
126	3007	خراسان شمالی	اسفراین	مسعود علیزاده	بلوار مدرس	058	57239903-57224590-57222590
127	3015	خراسان شمالی	آشخانه	محسن غفنی	جاده مشهد به گرگان - ورودی شهر آشخانه - جنب فرمانداری	058	32925424-32925855
128	151	خراسان شمالی	بجنورد	محمد سعادت	خ امام خمینی غربی - جنب نیروگاه	058	32310254-32312311
129	3020	خراسان شمالی	بجنورد	عبداله معینی	ابتدای جاده بجنورد - مشهد مقابل شهرپازی	058	32259555-32259666-32259777
130	3034	خراسان شمالی	بجنورد	بهروز میانجی	خ امام خمینی غربی - بلاک ۱۲۷۲ الی ۱۲۸۴	058	32311824-32312227
131	3054	خراسان شمالی	بجنورد	محمدرضا عضدی	بلوار امام خمینی غربی - بالاتر از نیروگاه برق	058	32316791-3
132	158	خراسان شمالی	شیروان	فریان قربان نژاد	خیابان امام خمینی - بعد از پل - بظرف بجنورد	058	36210047-36210654-36210545
133	3010	خراسان شمالی	گرمه جاجرم	حسن نجاری	گرمه-ابتدای بلوار امام رضا(ع)	058	32505055 - 32502977
134	3302	اصفهان	اردستان	محمدرضا خانی	جاده کمربندی، شرق جاده، جنب پست برق	031	54246707-8
135	3331	اصفهان	اصفهان	مهرداد هماپور	خیابان امام خمینی - روبروی کارخانه رحیم زاده	031	33869148 - 9-33390284-33376222-33372103
136	161	اصفهان	اصفهان	رضا سلیمی	بلوار بوستان سعدی سه راه نظر خ وحید	031	36288010
137	164	اصفهان	اصفهان	حسین و مجید زاهدی	خ امام خمینی جنب پل شهید خرازی مقابل پارک قلمستان	031	33335556-8-33312491
138	167	اصفهان	اصفهان	محمد سلامتیان	خ امام خمینی مقابل خ شریف مرکز خدمات فنی اصفهان	031	33311775-33319002-33335058-33341577
139	166	اصفهان	اصفهان	مصطفی عصارزادگان	اتوبان کاوه سه راه ملک شهر خ بهارستان فلکه ملک شهر	031	34416420-34441486
140	174	اصفهان	اصفهان	شرکت حافظ قطعات اصفهان	خ امام خمینی بلوار عطارالملک شهرک صنعتی امیرکبیر	031	33869975-33868900-33862571

لیست نمایندگی های مجاز شرکت سایپا

مشخصات تماس نمایندگی

ردیف	کتابچه	استان	شهر	نام نمایندگی	آدرس	کدتلفن شهر	تلفن
141	169	اصفهان	اصفهان	حسین پاکروان	سه راه بلوار کشاورزی جنب تالار بیستون	031	37762277-37757363-37753550
142	3284	اصفهان	اصفهان	مسعود هماپور	خیابان امام خمینی - ابتدای خیابان باباگلی	031	33868482-3
143	3296	اصفهان	اصفهان	شرکت بازرگانی کیاخودروآبادانا	زمینیه - چهارراه عاشق اصفهانی - ابتدای عاشق اصفهانی غربی	031	35513312-35517712-35517710
144	3303	اصفهان	اصفهان	محسن مهدی اف	خ ولیعصر - سه راه صغیر	031	32263931-32287608-32317516
145	3312	اصفهان	اصفهان	شرکت باند ماشین سیاهان	انتهای خ معراج (هفتون) بعد از پل تمدن روبروی پمپ بنزین	031	35575460-4-35601200-35575070
146	3318	اصفهان	اصفهان	شرکت کیان کار صفاهان	خیابان حکیم نظامی بین پل لژی و چهارراه حکیم نظامی پلاک ۱۶۰	031	36286000-36244364-5
147	3323	اصفهان	اصفهان	ابراهیم و مسیح عنبرزاده	خیابان جابرائلساری - ابتدای خیابان ۵ آذر	031	34444478-9-34448340
148	3324	اصفهان	اصفهان	احمد اعتمادفر	خیابان امام خمینی - بعد از تابلو عاشق آباد - روبروی بانک ملی شهرک رسالت	031	33204044-8
149	3329	اصفهان	اصفهان	نبی اله شیخانی سودانی	خیابان آتشگاه - حد فاصل خیابان وحدت و خیابان قدس	031	37735310 - 14
150	3307	اصفهان	آران ویدگل	شرکت آرمان گسترقطب	جنب پارک بزرگ شادی	031	54754060-1
151	3289	اصفهان	بادرود	شرکت تولیدی عمل خودرو بادرود	خیابان امام خمینی - جنب مرکز مخابرات	031	54342524-54346524
152	3300	اصفهان	بهارستان	احمدرضا رایعی	کیلومتر ۱۵ جاده اصفهان به شیراز، جنب خیابان اخوت	031	36541580
153	3308	اصفهان	بهارستان	حسن چترآبگون	جاده اصفهان/شیراز-ورودی شهر بهارستان-جنب پمپ بنزین	031	36819752-5-36819759
154	3306	اصفهان	تبران	بهرام شیرازی	کمربندی-کیلومتر ۱-جنب ترمینال کامیونداران	031	42227131-42223119-42227196
155	3281	اصفهان	خمینی شهر	رحمان فاتحی	خ امیرکبیر - نز سیده به میدان بهمن	031	33636365 - 7-33513802
156	3313	اصفهان	خمینی شهر	پرویز بختیاری	خ کهن دژ مقابل سردخانه کهن دژ	031	33651819-33651818-33654255
157	3327	اصفهان	خمینی شهر	یداله سرخیان	خ کهن دژ - مقابل کارخانه یخ	031	33521010-12
158	3294	اصفهان	خوراسگان	محمود قاسمیان	خوراسگان - خ جی شرقی - روبروی مسجدالمهدی	031	5241030-5241040
159	3298	اصفهان	داران	شرکت خودروکار طوفان فریدن	میدان کاهه ابتدای جاده الیگودرز	031	57224760-57228414
160	3315	اصفهان	داران	غلامرضا کاویانی	بلوارطالقانی شرقی-روبروی انبار اداره راه و ترابری	031	57227779

مشخصات تماس نمایندگی

ردیف	کد پستی	استان	شهر	نام نمایندگی	آدرس	کد تلفن شهر	تلفن
161	3304	اصفهان	دستگرد برخوار	بهرام هاشمیان	بلوار معلم (بهارستان) - جنب مغایرات	031	45407444-5
162	3282	اصفهان	دولت آباد	اصغر زارعان	اتوبان دولت آباد رسیده به میدان قائم جنب مغایرات	031	45836312 - 13
163	178	اصفهان	زرین شهر	حسن بیگی ریزی	بلوار معراج جنب استخر شهرداری	031	52239163-4
164	3332	اصفهان	سعیرم	عبداله نادری	میدان قائم - بلوار ولی عصر (عج) - ابتدای جاده یاسوج	031	53661215
165	3299	اصفهان	شاهین شهر	محمد مشایخ	خیابان خواجه انصاری (صنعتی)	031	45247785- 45272300
166	3328	اصفهان	شاهین شهر	اکبر جهانگیری	جاده قدیم اصفهان / تهران (بزرگراه آزادگان) - ترسیده به شاهین شهر - روبروی خیریه همدانیان	031	45271700-9
167	171	اصفهان	شهرضا	مسیح اله کوپانی	خ ۴۵ (متری) (بلوار امام خمینی)	031	53236155 - 53236151
168	3333	اصفهان	شهرضا	عباس اسماعیلی	ابتدای جاده شیراز - مجتمع صنایع کارگاهی امیرکبیر	031	53287172-4
169	179	اصفهان	فلاورجان	حیدر ترابی - نبی اله صفری گلشادی	اتوبان ذوب آهن موسیان جنب شرکت تراک ایران	031	37416677-37416688
170	3286	اصفهان	کاشان	جهانگیر فارنجی	بلوار قطب راوندی - روبروی شهرک صنعتی	031	55534580-3
171	3320	اصفهان	کاشان	شرکت فنی ایلیا گستر آرزو کاشان	میدان سیخ - خروجی شهر به سمت نطنز - خیابان شهید دارالسلام - بلوار تکم صنایع کارگاهی - قطعه ۱۲	031	55505051 - 4
172	3325	اصفهان	کاشان	اصغر نوابی نژاد	خیابان طالقانی نیش آزادگان	031	55468724-55444380
173	177	اصفهان	گلیایگان	محمدرضا صفوی تهرانی	بلوار فردوسی کیلومتر ۱	031	5742242-57426061
174	172	اصفهان	گلیایگان	ولی اله تدین	خ امام حسین (ع)	031	57440844-57442222-3
175	3314	اصفهان	گلدشت	مجید سلجوقیان	ورودی شهر از سمت نجف آباد نیش بلوار ابوذر	031	42237860-42237864-42238070
176	173	اصفهان	مبارکه	طهمورت اعظم پناه - بابک ذبیحیان	بلوار نیکبخت روبروی راهنمایی و رانندگی	031	52421142-52423111
177	3292	اصفهان	نائین	قنبردهقانی شاهکونی	بلوار بعثت - پلاک ۱۲۱	031	46253524-46259502
178	3334	اصفهان	نائین	مرتمی اشاری	ابتدای جاده تهران - بالاتر از دانشگاه آزاد اسلامی	031	46266655-60
179	3330	اصفهان	نجف آباد	شرکت صنعت پارس نوری	خیابان امام خمینی (بلوار پلیس راه) - روبروی ایستگاه پمپ گاز CNG	031	42446741-4
180	3311	اصفهان	نطنز	علیرضا عظیمی	میدان تختی، ابتدای ۴۵ متری مصطفی خمینی	031	54228003 - 4

لیست نمایندگی های مجاز شرکت سایپا

مشخصات تماس نمایندگی

ردیف	کتابچه	استان	شهر	نام نمایندگی	آدرس	کدتلفن شهر	تلفن
181	3316	اصفهان	ورنامخواست	شرکت پویا صنعت لنجان	بلوار شهید شاهرادی جنب شهرداری	031	52254070-1
182	4401	چهارمحال و بختیاری	بروجن	الیاس اسکندری	کیلومتر ۱ جاده مبارکه	038	34228888-34236300
183	361	چهارمحال و بختیاری	شهرکرد	نعمت اله بهامین - حسن گرمینان	سه راه قطب صنعتی	038	33346820-33346822
184	363	چهارمحال و بختیاری	شهرکرد	زال محمودی	دروازه فارسان روبروی ترمینال فارسان مجتمع نیمه مزاحم فردوسی	038	32272360-32272082
185	4404	چهارمحال و بختیاری	شهرکرد	اسکندر قدیری	سه راه شهرک - مقابل اداره راه و ترابری	038	33330246-7
186	4403	چهارمحال و بختیاری	فارسان	رسول بهرامی	بلوار شهیدا - روبروی دانشکده هنر	038	33230108-9
187	4402	چهارمحال و بختیاری	لردگان	شرکت کلاریدک	جنب شرکت پوتان گاز	038	34443007-34448536
188	5306	یزد	ابرقوه	سیدحسام رسولی	کیلومتر ۲ جاده ابرکوه به شیراز	035	32838300-32836512
189	5304	یزد	اردکان	علیرضا بهاریه	بلوار شهید بهشتی بالاترازمیدان آیت الله خاتمی	035	32233300-32231333
190	5312	یزد	اشکذر	محمدرضا کاظمی پوراشکذری	خ سنتو - جنب اورانس صاحب الزمان (ع)	035	32722570-32726081
191	5310	یزد	تفت	محمدابراهیم انوری تفتی	ورودی شهر از سمت یزد	035	32632918-32632919-32632921
192	5308	یزد	مهریز	مهدی عبدلی	بعد از بلوار ورودی به طرف یزد	035	32529010-32529012
193	5316	یزد	مهریز	محمود زارع بیدگی	جاده سنتو - زوبروی قلعه تاریخی علی آباد	035	32529665-32529666-32529667
194	5319	یزد	مهریز	محمد خاثرانی	دوراهی کرمان به شیراز	035	32521007-32524887-32522754
195	5309	یزد	میبد	بی بی نصرت تقیبی	محمود آباد، خیابان شهید میرباقری،	035	32334876-32330022-32330066
196	341	یزد	یزد	سیدمحمد مصلاتی	بلوار ۱۷ شهریور بعداز مثلثی امام شهر	035	35251077- 35251078
197	5301	یزد	یزد	سیدعلی حسینی پورهدش	بلوار جانباز جاده قدیم تفت	035	37215552-37215553-37218005
198	5311	یزد	یزد	علی بمان غنیان	بلوار آزادگان (فرودگاه) - جنب هتل کاروان	035	37225657-37211703-37224942
199	5313	یزد	یزد	ناصر خورشیدی	سه راه حکیمان - خیابان مطهری نرسیده به پارک غدیر	035	35242663-35245999-35242662
200	5314	یزد	یزد	شرکت خدماتی جم تندر یزد	بلوار آزادگان چهارراه خضر آباد	035	35252000-35254000-35253000

لیست نمایندگی های مجاز شرکت سایپا

مشخصات تماس نمایندگی

ردیف	کدپلاک	استان	شهر	نام نمایندگی	آدرس	کدتلفن شهر	تلفن
201	5317	یزد	یزد	حسین تقوی	بلوار دانشجو - روبروی سالن غذاخوری میزبان	035	38244470-38244471
202	5315	یزد	یزد	شرکت بازرگانی خودرو یزد سیلو	بلوار امیرکبیر - بعدازیمپ بنزین	035	38219900-38219901-38219902
203	4202	بوشهر	بrazجان	عالی اسماعیلی	جاده کمر بندی - روبروی کارخانجات آرد	077	34162870-3
204	4208	بوشهر	بrazجان	شرکت خدمات خودرو گروه ۱۳۸۱	جاده برازجان-اهرم کیلومتر یک، جنب یمپ بنزین	077	34239467-34239438
205	4209	بوشهر	بندر ديلم	محمود احمدی	ورودی جنوبی شهر - جاده ديلم - گناوه - سمت راست	077	33242666-8
206	4204	بوشهر	بوشهر	بهروز دستاران	بزرگراه آیت الله طالقانی	077	33551551_0
207	4210	بوشهر	بوشهر	عبدالمحمد کاردانی	میدان آزادی-ابتدای بزرگراه نیروگاه اتمی	077	33452131_3
208	4206	بوشهر	چفادک	عیسی دشتی	سه راهی چفادک ابتدای خیابان اصلی اهرم به خورموچ	077	33423373_6
209	4205	بوشهر	خورموچ	سعید تیموری	جاده اصلی بوشهر کنگان - جنوب اداره راه و ترابری	077	35324876_8
210	5515	بوشهر	دیر	محمدتقی بحرانی	کیلومتر یک جاده ساحلی دیر به بوشهر	077	35428607
211	4203	بوشهر	گناوه	خداگرم خدری	سه راهی گناوه -ديلم جاده کمر بندی	077	33144760-61
212	5535	فارس	حاجی آبادزین دشت)	شرکت مدرن خودرو زرین دشت	حاجی آباد کیلومتر یک جاده داراب	071	53725858
213	5669	فارس	ارسنجان	حیب چوکار	بلوار امام رضا (ع)	071	43526503
214	5017	فارس	استهبان	محمد، مهدی شجاعیان	ابتدای جاده نیریز - جنب ساختمان فرمانداری	071	53240421-2
215	5007	فارس	اقلید	اصغر کاظمی	بلوار کشاورز	071	44523211-44525690
216	5025	فارس	اوز	ابراهیم احمدی	بلوار امام خمینی - روبروی کلاتری ۱۴	071	52517680-81
217	5002	فارس	آباده	محمدهادی محبی	ابتدای جاده شیراز بلوار جمهوری روبروی دانشگاه پیام نور	071	44334894-44335424-44345424
218	5028	فارس	آباده	شرکت خدمات اتومبیل راه سپهر آباده	کیلومتر ۲ جاده اصفهان - روبروی خیابان داود	071	44363650 -3
219	5034	فارس	بیضا	کریم عربانی	روبروی مسجد صاحب الزمان (عج) - جنب پاسگاه قدیم	071	36783233 -4-36783236-36783335
220	5010	فارس	چهرم	ناصر رحمانیان کوشکی	بلوار نخلستان-مقابل پارک شهر	071	54446907-54337000

لیست نمایندگی های مجاز شرکت سایپا

مشخصات تماس نمایندگی

ردیف	کتابخانه	استان	شهر	نام نمایندگی	آدرس	کدتلفن شهر	تلفن
221	229	فارس	چهرم	حمید رحمانیان	میدان بسیج - نبش میدان شهید اسدزاده	071	54342688-95
222	5027	فارس	چهرم	محمدصادق ترابیخواه	میدان سپاه	071	54446340
223	5011	فارس	خنج	ابوب کمالی	بلوار خاتم الانبیا- بالاتر از میدان گلستان	071	52626153-5
224	227	فارس	داراب	علی شایق	بلوار امام خمینی	071	53540700-53540701-53540799
225	5754	فارس	داراب	سیدعلیرضا حسینی	داراب کیلومتر ۱ جاده شیراز روبروی تعاونی کامیون داران	71	53548881
226	5040	فارس	زرقان	شرکت رامین خودرو نوید فارس	کیلومتر ۲۴ جاده شیراز/نرودشت - سمت چپ	071	32622945 - 6
227	221	فارس	شیراز	نصرااله حریت	بلوار سلمان فارسی	071	37302111 - 5
228	222	فارس	شیراز	حسن هاشمی نژاد	انتهای بلوار امیر کبیر جنب بزم بنزین سایپا	071	38327788-38327798
229	5006	فارس	شیراز	یوسف رهنما	بلوار خلیج فارس(جاده پل فسا) - بعد از یادگان ولیعصر	071	37226661-3-37222311-2
230	5019	فارس	شیراز	علیرضا نعمت الهی	چهارراه ادبیات-ابتدای بلوار گلستان	071	32288660-5
231	5018	فارس	شیراز	اکبر دل افکار	بلوار امیرکبیر-بالاتر از شرکت نفت	071	38215473-38202022
232	5022	فارس	شیراز	حمیدرضا جامعی	بلوار سلمان فارسی-جنب شرکت بیمه ایران- پلاک ۱۱۶	071	37322131-2
233	5023	فارس	شیراز	جعفر دل افکار	ابتدای بلوار امیرکبیر-جنب بیمه ایران	071	38327290-4
234	5035	فارس	شیراز	شرکت ارم خودرو عرفان	بلوار خلیج فارس - به سمت فسا - روبروی پلیس راه	071	37134520 - 2
235	5036	فارس	شیراز	منصور اسلام شعار	بلوار نصر - بعد از پارک رضوی	071	37217760 - 37234936 - 37234912 - 3
236	5039	فارس	شیراز	شرکت پیشرو خودرو پرتیان گستر هخامنش	جاده سپیدان - بعد از پلیس راه - دو کوهک - روبروی کوچه لامب سازی	071	36753860-36753858-9
237	5595	فارس	شیراز	سعید فتوحی	کمربندی شیراز-بین شهرک میان رود و شهرک صنعتی - جنب پمپ بنزین پارس	071	37540990-3
238	5678	فارس	شیراز	محمود آریاوند	شیراز-حدفاصل دروازه قرآن و پلیس راه شیراز- اصفهان	071	32427505-6
239	5688	فارس	شیراز	جعفرده بزگی	کیلومتر ۵ بلوار نصر بعد از شرکت ایرانسل	071	37220505
240	5012	فارس	شیراز	سیدامیر جعفری	کیلومتر یک بلوار امیرکبیر، نرسیده به انبار نفت	071	38207970-5-38309330-38200493

لیست نمایندگی های مجاز شرکت سایپا

مشخصات تماس نمایندگی

ردیف	کدتلفن	استان	شهر	نام نمایندگی	آدرس	کدتلفن شهر	تلفن
241	5033	فارس	صفاشهر	فرهنگ ساریخانی	بلوار معلم (وحدت) - جنب باسکول خرم	071	44451656-44466681
242	220	فارس	فسا	اصغر محبی نژاد	بلوار آزادی روبروی شهرک طالقانی	071	53341030-40-50-53333363
243	5020	فارس	فسا	مجید رستم صولت	م جام جم-کمربندی بندرعباس-بعد از زیرگذر	071	5333592-53340954
244	5021	فارس	فیروز آباد	محمد زکی خانی	خ ۲۲ بهمن-روبروی پارک شهر	071	38733600-38733466
245	5013	فارس	قائمیه	مسلم جوکار	بلوار انقلاب، ابتدای جاده کازرون بوشهر	071	42416153-42419291
246	5538	فارس	قبر	اکبر غفصفری	بلوار گلستان نرسیده به پمپ بنزین شریفی	071	54527708-9
247	5004	فارس	کازرون	محمدحسین قناعتی	کیلومتر ۶ جاده شیراز بعد از دانشگاه آزاد اسلامی	071	42235471-42242551-5-42242666
248	5015	فارس	کازرون	آرمان داودی	ورددی شهر، بلوار دانشگاه	071	42230006-42243419
249	5037	فارس	کوار	رضا رخشنده	بین میدان امام حسین (ع) و بسیج - جنب اداره تأمین اجتماعی	071	37828358 - 60
250	5540	فارس	گراش	شرکت تندر سوار گراش	کیلومتر یک جاده لار	071	52451420
251	225	فارس	لار	رضاعلی استوار	شهر قدیم -سه راه بندرعباس - خ حاج محمد کارگر	071	52330031-2-52333004-5-52333007
252	5024	فارس	لار	اکبر مهرآزما	میدان امام خمینی ، خیابان ولایت فقیه	071	52250080-1-52255117-8
253	5009	فارس	لامرد	حسین شریفی	بلوار ۱۵ خرداد- نرسیده به میدان شهدا	071	52723351-3
254	226	فارس	مرودشت	عبداله روزگار	خ انقلاب	071	43332543 - 43334188
255	5016	فارس	مرودشت	شرکت حامی خودرو بیات مرودشت	خیابان ۷تیر-نرسیده به میدان قدس-تعمیرگاه و فروشگاه ایران پراید	071	43223663
256	5032	فارس	مرودشت	محمدحسین آزادپور	بلوار امام علی (ع) - بعد از اداره محیط زیست - روبروی دادگستری	071	43234300 - 2
257	5030	فارس	نورآبادممسنی	مازیار گیانی	بلوار آیت اله خامنه ای - نرسیده به چهار راه بهشت زهرا - روبروی اداره راه و ترابری	071	42541060
258	5003	فارس	نورآبادممسنی	محمدکریم چوبینه	بلوار هفت تیر	071	42525317-42528892
259	5026	فارس	نی ریز	فرزاد فرید	بلوار امام رضا(ع)-روبروی پمپ بنزین-نیش خ نواب صفوی	071	53835230-3
260	4301	کهگیلویه و بویراحمد	دهدشت	علی رستاک	کمربندی دوم، جنب درمانگاه تأمین اجتماعی	074	32266376-32266500

لیست نمایندگی های مجاز شرکت سایپا

مشخصات تماس نمایندگی

ردیف	کتابچه	استان	شهر	نام نمایندگی	آدرس	کدتلفن شهر	تلفن
261	5529	کهگیلویه و بویراحمد	دهدشت	بهباد دوهنده	جاده اسفهان جنب پمپ بنزین	074	32264512-32267311
262	4306	کهگیلویه و بویراحمد	گچساران	شرکت خدمات دیزل حبیب گچساران	بلوار ولیعصر (عج) - بعد از خیابان رستار - روبروی ایستگاه برق - نرسیده به میدان نماز	074	32221101- 32221150-32221103
263	4303	کهگیلویه و بویراحمد	یاسوج	کورش تیموری نیا	میدان ساعت	074	33222325_6
264	4304	کهگیلویه و بویراحمد	یاسوج	شرکت یاسوج خودرو فشار	تل خسرو-جنب پلیس راه یاسوج-شیراز	074	33356039
265	5407	هرمزگان	پارسیان	هادی نصوری	اتوبان شهید گشنام روبروی پست برق	076	44626421-2
266	371	اردبیل	اردبیل	شهرود رمزی بیراقوم	خ جام جم روبروی تی بی تی سابق	045	33813141-2-4
267	372	اردبیل	اردبیل	ابابیل نوری	میدان بهاد روبروی فروشگاه زنجیره ای رفاه ابتدای جام جم	045	33811861 - 3
268	2103	اردبیل	اردبیل	شرکت سیلان تمین	میدان مبارزان-خ کارگر-جنب پمپ بنزین	045	33333343
269	2111	اردبیل	اردبیل	مهدی لازمی زارع	ورودی شهر از سمت تبریز- جنب ورودی شهرک اداری بعثت ۱	045	33730351-3
270	2112	اردبیل	اردبیل	شرکت امید پدر سیلان	دروازه آستارا- میدان جهاد- ابتدای بزرگراه شهدا - پ ۳۲	045	33358870 - 1
271	2109	اردبیل	اردبیل	امیر اصغری	کیلومتر ۲ جاده مغان - روبروی پمپ بنزین	045	33475785-6
272	2110	اردبیل	اردبیل	اسماعیل حسنخانی قوام	بزرگراه بسیج - دروازه آستارا - کمربندی دوم - جنب خروجی ترمینال	045	33816832-3
273	2104	اردبیل	پارس آباد	شرکت مغان خودرو زنالی	خ کمربندی- تقاطع خیابان سرو- جنب باسکول زنالی	045	32789901-4
274	2113	اردبیل	پارس آباد	رامین جهانتاب	ورودی شهر از سمت اردبیل - جنب شرکت حمل و نقل جهان بار مغان	045	32782887-32782554
275	5506	اردبیل	خلخال	شرکت آوای فن آوران الماس خلخال	خوجین-کیلومتر یک جاده اسلام نرسیده پمپ بنزین	045	32450246-8
276	2107	اردبیل	گرمی	رحیم محمدی رمضانلو	کیلومتر ۱ جاده بیله سوار - جنب پمپ بنزین	045	32644003-32643008-9
277	2102	اردبیل	مشکین شهر	خوشروز غلامحسینی	کنازگرد مشکین شهر به اهر نرسیده به کارخانه آردسازی	045	32532513-4
278	2266	آذربایجان شرقی	اسکو	شرکت روانکار اسکو	جاده اسکو به خسروشهر	041	33482771-72
279	2252	آذربایجان شرقی	اهر	عسگر گل ریخان	ابتدای بلوار جمهوری اسلامی	041	44224500-44227800
280	2281	آذربایجان شرقی	اهر	ابوالفضل بردیده	کیلومتر ۱ جاده اهر به تبریز پاتین تر از ایران خودرو	041	44226632-442235663

مشخصات تماس نمایندگی

ردیف	کتابچه	استان	شهر	نام نمایندگی	آدرس	کدتلفن شهر	تلفن
281	5530	آذربایجان شرقی	آذرشهر	شرکت ناوگان گستر آذربایات	جاده تبریز آذرشهر سه راه ممقان	041	34326841-5
282	2256	آذربایجان شرقی	بستان آباد	محمود، کریم و احمد کفیلی	کیلومتر ۱ جاده تبریز	041	43332436-4337445-6
283	2259	آذربایجان شرقی	بناب	ایوب داداش کریمی	خ امام خمینی جنب ترمینال	041	37722664-37739357-37726040
284	2280	آذربایجان شرقی	بناب	مرتضی آسا	خیابان مطهری - بلوار رسالت - بالاتر از بیمارستان امام - نبش بن بست مهر ۱	041	37762780-377264651
285	2289	آذربایجان شرقی	بناب	شرکت خدماتی آذین کار بناب	کیلومتر ۲ جاده ملکان - روبروی کارخانه آرد زهره	041	37720500
286	181	آذربایجان شرقی	تبریز	امیراحمد و بهرام ارومچیان	خ راه آهن چهارراه قطران	041	34410472-32802018-32813222
287	2251	آذربایجان شرقی	تبریز	ایوب جعفری نوشهر	ابتدای جاده آذرشهر - نرسیده به یمب بنزین پالایشگاه - بلوار ملت - پ ۱۰۷	041	34249275 - 34249098 - 34257800 - 1
288	2255	آذربایجان شرقی	تبریز	سیدعلی فضل آذرشربیانی	خ ابوریحان	041	34779505 - 34795339-34761414
289	2264	آذربایجان شرقی	تبریز	حسن درخشی تبریزی	خیابان فلسطین(محل متحد سابق)روبروی کلینیک پردیس	041	35240616-18-35245461-3
290	2263	آذربایجان شرقی	تبریز	برویز پرویزی	دروازه تهران، نرسیده به پل هوایی اتوبان	041	33303408-33314119-33293416
291	2267	آذربایجان شرقی	تبریز	غلامرضا جعفری	ابتدای جاده تهران - سه راهی اهر سمت راست	041	36377487-36376620-1
292	2270	آذربایجان شرقی	تبریز	محمود وفادوست	خ امام خمینی - روبروی باغ گلستان	041	35511111-34219000
293	2274	آذربایجان شرقی	تبریز	محمد دسترنج آزادی	دروازه تهران - جنب بانک سپه استاد شهریار - کوی شهید محلاتی	041	33324870-2- 33321141 -2
294	2285	آذربایجان شرقی	تبریز	علیرضا ستارزاده	ابتدای جاده آذرشهر - بعد از سه راه پالایشگاه - نرسیده به پل پتروشیمی	041	34219263 - 4
295	2258	آذربایجان شرقی	سراب	ابوالفضل رنجبران	ابتدای جاده اردبیل - روبروی اردوگاه شهیدفهمیده	041	43228787-43235190-43234242
296	2284	آذربایجان شرقی	سراب	شرکت خدماتی رفاه امداد سراب	دروازه تبریز - خیابان امام	041	43235111-3
297	2287	آذربایجان شرقی	سراب	مهدی گلستانپور	ابتدای جاده اردبیل - روبروی اردوگاه شهیدفهمیده	041	43234147-43235191
298	185	آذربایجان شرقی	شیستر	کریم گللی زاده اصل	شند آباد کیلومتر ۴ جاده سلماس	041	42484931-42483745-42483931-42484745
299	2278	آذربایجان شرقی	شیستر	رضا شیراحمد	جاده شیستر به صوفیان - نرسیده به یمب بنزین	041	42425946-42423022
300	2272	آذربایجان شرقی	مراغه	شرکت رصد خودرو مراغه	جنب میدان مادر	041	37286868-70-37276872-4

لیست نمایندگان های مجاز شرکت سایپا

مشخصات تماس نمایندگان

ردیف	کتابخانه	استان	شهر	نام نمایندگان	آدرس	کدتلفن شهر	تلفن
301	2273	آذربایجان شرقی	ملکان	رضا محمد قاسم نژاد	کمر بندنی	041	37821914-15
302	2257	آذربایجان شرقی	میانه	رضا امینی	جاده ترانزیت روبروی سینما عصر جدید	041	52222005-6
303	2282	آذربایجان شرقی	میانه	سیامک عونی	جاده ترانزیت جنب هتل سولماز	041	52226131-52239125
304	2288	آذربایجان شرقی	هادی شهر	یعقوب اسکندری زاده	روبروی یمپ بنزین	041	42050616-20
305	2276	آذربایجان شرقی	هشترود	سیروس لطفی سراسکانرود	خیابان دکتر بهشتی جنوبی - روبروی دادگستری	041	52627000-52628865
306	251	آذربایجان غربی	ارومیه	شرکت باختر تعمیرارومیه	بلوار آزادی روبروی سیلو	044	32755060-32751777-32750818
307	252	آذربایجان غربی	ارومیه	علی جعفری لک	بلوار شیخ شلتوت جنب گازار آذربایجان پ 157	044	32358039-32341581-32358018
308	2309	آذربایجان غربی	ارومیه	حسین شاکری	بلوار شیخ شلتوت، نرسیده به میدان تره بار	044	32354012-32351793
309	2325	آذربایجان غربی	ارومیه	عباس اله وردیان	کیلومتر 2 جاده سلماس روبروی سازمان کشاورزی	044	32720178-32721449
310	2327	آذربایجان غربی	ارومیه	شرکت اروم کیا خودرو	ابتدای جاده مهاباد - جنب جایگاه CNG	044	32374833-4 32425591-32425593
311	2326	آذربایجان غربی	ارومیه	اکبر جوانمشت	بلوار فرودگاه - روبروی دانشگاه آزاد اسلامی - پ 244	044	32722287 - 32720085
312	2306	آذربایجان غربی	ارومیه	شرکت سپهر تعمیر ارومیه	بلوار آزادی، روبروی یمپ بنزین	044	2761965-6
313	2312	آذربایجان غربی	اشنویه	شرکت وحدت دیک اشنویه	بلوار بسیج - روبروی کتابخانه عمومی	044	5623565
314	2310	آذربایجان غربی	یوگان	حسین عباسی	جاده میاندوآب، بلوار امام خمینی، مقابل خرمنکوب سازی برادران شامه	044	46232500-46252220
315	2328	آذربایجان غربی	پلدشت	محمد رضا مجرد	بعد از میدان قلم - ابتدای جاده ماکو	044	34285582
316	2308	آذربایجان غربی	پیرانشهر	کریم حسن کهنه لاهیجانی	جنب بازار تره بار	044	44229043-4 44229012
317	2319	آذربایجان غربی	پیرانشهر	عمر سوری	بلوار کردستان میدان والفجر 2	044	44224150-44230250
318	2317	آذربایجان غربی	خوی	حسین بیگ زاده	بلوار مطهری	044	36456301-5
319	2329	آذربایجان غربی	خوی	میرحسین شکاری	بلوار مطهری - میدان نصراللهی	044	36458335
320	2320	آذربایجان غربی	سردشت	لقمان میرزائی	سردشت - سه راهی پیرانشهر و سردشت - روبروی پلیس راه	044	44321721-23

لیست نمایندگی های مجاز شرکت سایپا

مشخصات تماس نمایندگی

ردیف	کد پستی	استان	شهر	نام نمایندگی	آدرس	کدتلفن شهر	تلفن
321	253	آذربایجان غربی	سلماس	اسماعیل منسوبی	کمربندی جاده تسوج جنب نیروگاه برق	044	35224673-3 5224773-35221073
322	2311	آذربایجان غربی	سلماس	احمد اسدی اهرجانی	خ امام خمینی (ره) - روبروی اداره راه و ترابری - فلکه سرباز	044	35237002-3
323	2321	آذربایجان غربی	سلماس	داود یاقوتی گلعدانی	جاده تازه شهر - بلوار ملت	044	35252589-93
324	2322	آذربایجان غربی	سلماس	قاسم نورانی مغانجوق	انتهای بلوار جمهوری اسلامی - ابتدای مغانجوق	044	35260060-3 5260923
325	2304	آذربایجان غربی	شاهین دژ	شرکت شاهین صنعت حاتم	جاده میاندوآب ابتدای بلوار غدیرخیم	044	46320995
326	2316	آذربایجان غربی	قره ضیاءالدین	سعید باقرزاده	جاده ترانزیت تبریز / بازارگان روبروی ورودی شهر جنب ناسکول چاپاره	044	36728833-36728844
327	2307	آذربایجان غربی	ماکو	شرکت تعاونی خدماتی پدram حسام ماکو	بلوار مدرس، جنب پلیس راه		
328	257	آذربایجان غربی	مهاباد	نادر سینا	بلوار توحید یاتین ترازراهنمایی و رانندگی	044	42443152-42445604
329	2313	آذربایجان غربی	مهاباد	انور عبدالله زاده	میدان استاد هبمن	044	42334888-42341415
330	254	آذربایجان غربی	میاندوآب	جوآنشیر اسکندر زاده	بلوار انقلاب روبروی تعاونی A	044	45224437-45261123
331	255	آذربایجان غربی	نقده	کاظم دانش پرور	انتهای بلوار بهشتی - روبروی باربری توحید	044	35627177-35628001-2
332	2314	آذربایجان غربی	نقده	شرکت نسیم یدک سلدوز	خ ولی عصر (عج) - جنب مرکز بهداشت - روبروی بانک تجارت	044	35669992-2
333	2318	آذربایجان غربی	نقده	مصطفی بیگ زاده	خ بیرانشور - نرسیده به میدان دفاع مقدس - خیابان سایبا	044	35660380-35672761-2
334	3078	گلستان	آزادشهر	شرکت ارجاسب آزادشهر	ورودی آزادشهر، ابتدای کمربندی، جنب پل هوایی	017	35733080-60
335	3080	گلستان	آق قلا	عبدالمجید پوری	خ معلم - جنب دبیرستان دخترانه الزهرا	017	34526892
336	3076	گلستان	بندر ترکمن	قربان ابری	انتهای خیابان شهید بهشتی - ج گرگان	017	34493133-34493150
337	3072	گلستان	علی آباد	محمدحسین عابدی	بلوار امام رضا روبروی مسجد محمدیه	017	34223561-34232277-4232266
338	3081	گلستان	علی آباد	شرکت خودرو مایان صنعت	ورودی از سمت گرگان - جنب اداره راهنمایی و رانندگی	017	34236606
339	3073	گلستان	کرکوی	باباعلی درزی	خ امام خمینی - بلوار امام رضا - ضلع شرقی	017	34329477-34337099
340	3079	گلستان	کلاله	شرکت سامان خودرو کلاله	خیابان امام خمینی جنوبی - جنب پمپ بنزین	017	35420244-35420844

لیست نمایندگی های مجاز شرکت سایپا

مشخصات تماس نمایندگی

ردیف	کتابچه	استان	شهر	نام نمایندگی	آدرس	کدتلفن شهر	تلفن
341	3086	گلستان	کلاله	حسن بابایی	نرسیده به میدان الغدير - روبروی بیمارستان تأمین اجتماعی	017	35420747-35446866
342	211	گلستان	گرگان	شرکت بازرگانی عدالت روشن	کیلومتر ۱ جاده گرگان-گنبد-نیش خیابان فیض آباد	017	32170900-32161040
343	3075	گلستان	گرگان	سیداحمد حسینی نژاد	بلوار جرجان - بین جرجان ۱۶ و ۱۸ - پانین تر از ایستگاه اوزبانه	017	32145310-3
344	3082	گلستان	گرگان	محمدرضا درمانی مطلق	خیابان شهید بهشتی - جنب پل - شماره ۳۱۸ الی ۳۲۰	017	32339291
345	3084	گلستان	گرگان	شرکت فراگستر طبرستان	بلوار امام رضا (ع) - روبروی دانشگاه علوم پزشکی	017	32470470-2 - 32470474-8
346	3090	گلستان	گرگان	رضا جلالی شاهکو	بلوار جرجان - روبروی کارخانه پنبه کوشا	017	32178243
347	3088	گلستان	گرگان	ولی اله اکبری	بلوار امام رضا (ع) - روبروی گاراژ مقصودلو	017	32470151 - 5
348	3074	گلستان	گنبد کاووس	یوسف مؤمنی	خ امام خمینی جنوبی، جنب سیلو	017	33335044-33341674- 33382420-33341672-3
349	3083	گلستان	گنبد کاووس	ابوطالب قره چماقلو	ورودی شهر از سمت مینودشت - نرسیده به پمپ CNG	017	33559560
350	3089	گلستان	مینودشت	محمدباقر قزل سفلیو	جنب مدرسه باغچه بان - روبروی کشتارگاه دوگوری	017	35280100
351	3155	مازندران	امیرکلا	شرکت خدمات خودرو بزرگ روشن	کمربندی بابل، جنب پمپ بنزین	011	32349797-9-32348440
352	208	مازندران	آمل	شرکت گروه فنی آمل بدک جمشیدی	جاده تهران پلیس راه جنب سردخانه جمشیدی	011	44249972-6-44242805
353	3174	مازندران	آمل	عیسی صداقت	ورودی شهر از سمت بابل ۳۰۰ مترمانده به میدان هزارسنگر	011	43285055-6-43253123
354	3178	مازندران	آمل	اسداله حسینی - ابراهیم رزانی	خیابان امام خمینی بلوار مدرس بالاتر از کوی بسیج بین آفتاب ۷۲ و ۷۴	011	33284505-32240089
355	3179	مازندران	آمل	ابراهیم قلی پور	خیابان طالقانی - روبروی درب شرقی سیاه - پلاک ۱	011	44220821-44229303- 44229743
356	3190	مازندران	آمل	غلامرضا عشریه	آمل - دابودشت - کیلومتر ۴ جاده بابل جنب شرکت پارس ماشین سعید	011	43252520 - 3
357	5580	مازندران	آمل	شرکت خدماتی فرامرز خودرو نگین آمل	آمل - کیلومتر ۴ جاده - جنب روستای کلاسوا	011	43140735
358	3153	مازندران	بابل	رمضان داداش نژاد	جاده بابل به آمل - ۲۰۰ متر بالاتر از پاسگاه راهنمایی و رانندگی دهک	011	32277065-32040672
359	3163	مازندران	بابل	پیام نهرینی	خ شریعتی - روبروی دانشکده فنی - نیش کوچه ۱۲	011	32333515-32362515- 32331515-32324515
360	3187	مازندران	بابل	حسن شاکری	پانین احمد چال بی - روبروی پمپ بنزین	011	32666343-32666626- 32666280-58463343

لیست نمایندگی های مجاز شرکت سایپا

مشخصات تماس نمایندگی							
ردیف	کتابچه	استان	شهر	نام نمایندگی	آدرس	کدتلفن شهر	تلفن
361	3189	مازندران	بابل	علی آقاچازاده	موزیرج - ابتدای اتوبان بابل / آمل - یک کیلومتر قبل از پلیس راه	011	32272936 - 32042675-32044299
362	3198	مازندران	بابل	شرکت پیشرو خدمات مهدیزاده	کیلومتر ۴ جاده قانمشهر - گرچی آباد	011	32255055 - 32260147
363	3199	مازندران	بابل	حجت اله قنبرزاده احمدجالی	موزیرج - ابتدای جاده آمل - روبروی اتحادیه خاورداران - نبش کوچه ارشاد ۲۴	011	32271160-32273764-32272561-32271305
364	5581	مازندران	بابل	فلاح بدک بابل	بابل - بلوار کشاورز بعداز بیمارستان روحانی جنب اداره قندوشکر	011	32261110-1
365	205	مازندران	بابلسر	محمدعلی ابوطالبی	جاده بابل به بابلسر کیلومتر ۸	011	32384908-32380757-32380767-32383364-32383648-32381648
366	3168	مازندران	بابلسر	حمید احمدتاج آهنگری	جاده بابل به بابلسر جنب کارخانه فرش البرز	011	35374771-35374773-35375111
367	3180	مازندران	بابلسر	شرکت نوا خودرو شمال	بلوار یاسداران روبروی دارائی	011	35271540-35271750
368	3161	مازندران	بهشهر	غلامرضا باباولی	خ شهید هاشمی نژاد-روبروی پارک ۲۴بهمن	011	34525415-34533812
369	3173	مازندران	بهنمیر	شرکت خودرو مهر بهنمیر	جاده بابلسر - منطقه کاله - ۲۰۰ متر بعد از مسجد امام حسین(ع)	011	35751133-4
370	3175	مازندران	تنکابن	ابراهیم کاویانی	بلوار امام رضا (ع) به سمت چالوس جنب اداره منابع طبیعی	011	54270101-4-54275000
371	3193	مازندران	تنکابن	فیاض پورتنقی	کیلومتر ۱ جاده چالوس - جنب ترمینال سابق گلگون	011	54271340-54271440-54272540
372	3194	مازندران	تنکابن	غلامرضا نقی پور	تنکابن - کیلومتر ۲ جاده چالوس - جنب دانشگاه آزاد اسلامی	011	54270570 - 54270688
373	216	مازندران	چالوس	بهروز دیم نژاد	خ امام خمینی سه راه کمربندی	011	52250751-52250311-52256736
374	3160	مازندران	چالوس	نریمان فقیه عبداللهی	خ ۱۷ شهرو-جنب سازمان صنایع دستی ایران-عقابل دانشگاه آزاد اسلامی	011	52210110-4
375	3181	مازندران	چالوس	حسن خلیل خلیلی	انتهای کمربندی - جنب پاسارگاز سر خط هشت	011	52255612-4 52256969-52250619
376	3182	مازندران	رامسر	محمدعلی کاظمی پور	کیلومتر ۳ جاده تنکابن- بعداز دوراهی سادات شهر	011	55213100-55219419
377	3172	مازندران	زرگرمحله	مهرداد بندگان	کیلومتر ۹ جاده بابل آمل	011	32115511-4
378	201	مازندران	ساری	حشمت اله هدایتی	خ گرگان - بعدازیل تچن بلوارامام رضا(ع) اتو سروس حشمت	011	33283333-33281919
379	200	مازندران	ساری	مهدی نادری	جاده ساری نکا - جنب سه راه بیمارستان شهید زارع	011	33283030-33284949-33288555
380	3141	مازندران	ساری	شرکت خدماتی بازرگانی مهربخش ساری	کیلومتر ۲ جاده جوبیار	011	33358162-3

لیست نمایندگی های مجاز شرکت سایپا

مشخصات تماس نمایندگی

ردیف	کتابچه	استان	شهر	نام نمایندگی	آدرس	کدتلفن شهر	تلفن
381	3151	مازندران	ساری	علیرضا بخشی کیادهی	بزرگراه ولی عصر (عج) - مقابل بانک صادرات شعبه میدان بار	011	33218347-8-33212211-33211700
382	3196	مازندران	ساری	سیدعباس حسینی زیدی	کیلومتر ۸ جاده ساری / نکا - روبروی دانشگاه منابع طبیعی	011	33736794-33736795-58360023
383	3197	مازندران	ساری	شرکت تجاری صنعتی حاشیه خزر	کیلومتر ۵ جاده ساری / نکا - جنب شرکت شمالیت	011	33434446 - 8
384	5552	مازندران	ساری	رحمت اله صادقی کیادهی	کمر بندی غربی-بین خیابان شهید و فلسطین جنب نمایندگی ایران خودرو	011	33373472
385	3157	مازندران	فردونکنار	شرکت پیشتاز خودرو شمال	خ امام خمینی-جنب شرکت بیلدر	011	35664111-2
386	213	مازندران	قائم شهر	منصور خدادادی	خ شریعتی ابتدای بلوار	011	42276690-2-42273878
387	3162	مازندران	قائم شهر	محمدعلی صابر	کیلومتر ۳ جاده قائمشهر بابل	011	42293476-42292950
388	3147	مازندران	محمودآباد	شرکت خدماتی امیر خودرو	بلوار امام خمینی	011	44734772-4
389	3154	مازندران	محمودآباد	وحید رضاپور	کیلومتر ۶ جاده محمودآباد آمل - کلوده	011	44832703-44833703
390	3188	مازندران	محمودآباد	شرکت کامبین خودرو محمودآباد	جاده محمودآباد به آمل - محله ترسیاب - روبروی دانشگاه غیرانتفاعی نیما	011	44789900-44789935
391	3191	مازندران	محمودآباد	کامیاب نصیری	کیلومتر ۶ جاده محمودآباد آمل - کلوده	011	44832639 - 44833859
392	3148	مازندران	نکا	نورالدین مسلمی - شمس اله ودودی	خ انقلاب اسلامی	011	34740001-3
393	210	مازندران	نور	عین اله سلطانیپور	خ شیخ فضل اله نوری	011	44522490-44529663-
394	3169	مازندران	نوشهر	خبراله امانی پرچگویی	کمربندی نوشهر - خیابان باباطاهر	011	52333253-52359210-2
395	126	البرز	کرج	سیدمحمدرضا آقا میرکریمی	خ قزوین - بعد از میان جاده - دست راست	026	34554445- 34552715 - 34563874
396	535	البرز	کرج	رضا وتقی زینلی قاهانی	۴۵متری اتوبان گلشهر خ هوشیار ب ۲۴	026	34679590-5
397	1040	البرز	کرج	عباس رهبردهقان	م قدس - بلوار امام زاده حسن - روبروی مصلی	026	32200645
398	1069	البرز	کرج	امید صفات	بلوار فردیس - بعد از میدان انبار نفت - ایستگاه لاله	026	36602945- 36600444
399	1076	البرز	کرج	حسن واسجی	خ شهید بهشتی-روبروی بازار بزرگ ملاصدرا	026	34416773-34403202
400	1106	البرز	کرج	محمود ناصر ترابی	کیلومتر ۴ خیابان شهید بهشتی - بعد از میان جاده-ب ۳۸	026	34561877-34567459-34566868

لیست نمایندگی های مجاز شرکت سایپا

مشخصات تماس نمایندگی							
ردیف	کد پستی	استان	شهر	نام نمایندگی	آدرس	کد تلفن شهر	تلفن
401	1113	البرز	کرج	شرکت ارم خودرو میلاد	حسین آباد - خیابان عدالت-پلاک ۶۳	026	33305353-33304995-33301724
402	1136	البرز	کرج	شرکت صنعتی خدماتی بازرگانی بردیس یاران کارا کرج	بلوار فردیس - بعد از میدان انبار نفت - خ گلستان بیست و نهم (پیک) - پ ۲۷	026	36613517-36644780-1-34566868
403	1153	البرز	کرج	جمال پاکار	چهارراه کارخانه قند - بلوار شهید فهمیده - بعد از میدان پلاک ۴۶۷ - نرسیده به بانک کشاورزی	026	32713446-32730480
404	5587	البرز	کرج	شرکت پارسپان خودرو فردیس	فردیس - فلکه پنجم - بلوار بیات	026	36516163-6
405	5616	البرز	کرج	شرکت آوا خودرو پرشین	ظلع غربی بلوار شورا ۳۰۰ متر مانده به میدان کرج	026	32285134
406	1139	البرز	گرمرده	شرکت خدماتی ایمن دهنوی	کیلومتر ۲۶ جاده مخصوص تهران کرج - ایستگاه عباسی	026	36101213-6
407	1155	البرز	ماهدهشت	گودرز قیاسی	بلوار امام خمینی - نرسیده به خیابان شهید بیات	026	37312168-37312167-8
408	1062	البرز	محمدشهر	محمدعلی کاظمی فروز	ابتدای جاده محمدشهر، بعد از ریل راه آهن - ورودی میدان میوه و تره بار	026	36702200-4-36702511-14
409	1114	البرز	مشکین دشت	حسین امین ترابی	ابتدای بلوار دشت بهشت - پلاک ۱۱۰	026	36217575-7
410	1035	البرز	نظر آباد	رشید آزادفلاح	سه راه نظر آباد	026	45382332-4
411	1018	البرز	هشتگرد	سیاوش عالی	جنب میدان شهدا	026	44222960-44230260
412	1172	البرز	هشتگرد	محمد نخیه زعیم	بلوار شهید رجایی - نبش کوچه حافظ	026	44222080-44232026
413	3212	سمنان	دامغان	حسین علی حسینی	بلوار آزادگان (جهاد)	023	35247111-4
414	396	سمنان	سمنان	عبدالعظیم و محمد کلاتری	بلوار ۱۵ خرداد-مقابل ترمینال	023	33321010-33329727
415	3214	سمنان	سمنان	حسین نیک بین	میدان قوس - روبروی پارک سیمرغ	023	33303008-33303000-6
416	3216	سمنان	سمنان	رضا خسروانی	بلوار علویان روبروی کارخانه یخ	023	33301244-5-33300000-33302192-33302190
417	3220	سمنان	سمنان	علی خرمیان	بعد از میدان سیمرغ - جنب بانک ملت	023	33302116 - 18
418	3211	سمنان	شاهرود	فرخ ترابی	سر چشمه خ شهید مقدس جنب اداره کل راه	023	32226108
419	3217	سمنان	شاهرود	بابک انارکی حاجی باقری	بلوار خیابان تهران روبروی راهنمایی و رانندگی جنب کوچه ۲۲	023	33373766
420	3213	سمنان	گرمسار	شرکت راه ابریشم گستر	بلوار ابریشم - روبروی هنرستان امام (ره)	023	33430559-4225255

لیست نمایندگی های مجاز شرکت سایپا

مشخصات تماس نمایندگی

ردیف	کدپلاک	استان	شهر	نام نمایندگی	آدرس	کدتلفن شهر	تلفن
421	3219	سمنان	مهدی شهر	سیداسداله سادات	ابتدای بلوار کارگر	023	33644232-4
422	403	سیستان و بلوچستان	ایران شهر	سوالی دهانی	کیلومتر ۴ جاده بمبور-مقابل بیمارستان ایران	054	37214018-37212253
423	5210	سیستان و بلوچستان	ایران شهر	عبدالسلام آسوده	خیابان مولوی - میدان بانک رفاه مرکزی	054	37223925-37224074
424	5214	سیستان و بلوچستان	ایران شهر	شرکت رفاه سازان خودرو بلوچستان	بلوار ارتش - جنب بهزیستی	054	37210683 - 4
425	5405	سیستان و بلوچستان	چابهار	شرکت همکار صنعت چابهار	بلوار قدس - روبروی اداره آب و فاضلاب	054	35323945-35324013
426	5202	سیستان و بلوچستان	خاش	نورمحمد یاراحمدزهی رودگری	خیابان شهید بهشتی - روبروی اداره کشاورزی	054	33723326
427	5655	سیستان و بلوچستان	خاش	عبدالخاق میرکاهی رنگی	میدان پلیس خیابان سرباز	054	33722461-33722462
428	5203	سیستان و بلوچستان	زابل	مهدی میر	انتهای خیابان شهیدباقری - بلوار شهیدان دولتی مقدم - سه راهی نهبندان	054	32641032
429	5207	سیستان و بلوچستان	زابل	سمیه نیکخواه نوری	میدان رستم - بلوار امیرالمومنین - مقابل بیمارستان	054	32295930-1
430	5211	سیستان و بلوچستان	زابل	شرکت پارسا خودرو نیروز	خیابان شهید میرحسینی - روبروی پمپ بنزین	054	32223237 - 32229227
431	402	سیستان و بلوچستان	زاهدان	شه زاد مهاجری	خ میزای شیرازی - پ ۱۹۳/۱	054	33251171-4-33224570
432	5213	سیستان و بلوچستان	زاهدان	شهریار مهاجری	انتهای بلوار شهید فاضلی - نرسیده به کمربندی اصلی - بعد از میدان میوه و تره یار	054	33517632
433	5201	سیستان و بلوچستان	زاهدان	شرکت خدمات گستر پیشروسیستان	خ سعدی غربی - ابتدای کمربندی خرمشهر - پشت تعاونی شماره ۲	054	33517669 - 33502911-12
434	5208	سیستان و بلوچستان	زاهدان	محمدباقر مشیری ترخانی	خ طالقانی شمالی - بین خ امام خمینی (ره) و سعدی	054	33224968-33261931-33230020
435	5209	سیستان و بلوچستان	سراوان	مجید آلبا	جاده دک - جنب نمایندگی تراکتورسازی	054	37628381 -37633911 -2
436	5700	سیستان و بلوچستان	نیکشهر	تاج بخش کریم زایی	بلوار آزادی نرسیده مسجدالزهرای مقابل منبع آب	054	35225721-35525821
437	3448	قم	جعفریه	اکبر الوند	بلوار شهید مطهری - روبروی بانک ملی	025	36223560 - 1
438	121	قم	قم	شرکت خدماتی نگین خودروی قم	ابتدای خیابان امام خمینی - نرسیده به پل شهید دستغیب	025	36666441-2-36655440
439	122	قم	قم	علیرضا آدابی	خ شهید بهشتی روبروی بیمارستان شهید بهشتی	025	36614477-36606053
440	3441	قم	قم	عباس خالقی	میدان پلیس-خیابان شهید محلاتی-پلاک ۱۰۹	025	37220533-37231125-37230888

لیست نمایندگی های مجاز شرکت سایپا

مشخصات تماس نمایندگی

ردیف	کدتلفن	استان	شهر	نام نمایندگی	آدرس	کدتلفن شهر	تلفن
441	3442	قم	قم	سیدمحمدسعید عارفی مقدم	اول کمربندی اراک، روبروی کشتارگاه صنعتی	025	38868281-3-38868285-6
442	3443	قم	قم	مجید عبادی فرد	خ امامزاده ابراهیم جنب امامزاده روبروی کوچه ۲۰	025	38838600-38838500
443	3446	قم	قم	علی اصغر مومنی	جاده اراک-بلوار امام رضا(ع) روبروی پمپ بنزین جنب ۲۰متری طباطبائی	025	38815300-38803454-38810642-38810500-38839990
444	3447	قم	قم	نعمت اله دیانی	بلوار حضرت معصومه(س) - نرسیده به کمربندی - روبروی کوچه ۲۶	025	38759991-4
445	3449	قم	قم	شرکت پرسای بدک قم	جاده قدیم قم تهران - روبروی ترمینال - خیابان نایلیکس - شماره ۶	025	36643338 - 9
446	3361	مرکزی	اراک	احمد مظفری منش	میدان انقلاب - بلوار کرهرود- پ ۶۳	086	34178002-6
447	3367	مرکزی	اراک	محمدرضا رحمتی	میدان انقلاب- ابتدای بلوار سردشت- پلاک ۴۷	086	32761515-34175252-34175253
448	131	مرکزی	اراک	داود غیبائی فرد	خ مشهد نمایشگاه غیبائی	086	34255138 - 9
449	3370	مرکزی	اراک	محمد تقی قاسمی	سردشت- میدان بسیج- جنب بانک کشاورزی	086	34173002 - 4
450	3371	مرکزی	اراک	شرکت کیهان موتور مرکزی	وردی شهرآز سمت سلفچگان - روبروی شهرک صنعتی قطب اراک	086	34134053-5
451	3369	مرکزی	تفرش	شرکت فجرآدین تفرش	ابتدای بلوار انقلاب	086	36237854-36237625
452	3362	مرکزی	خمین	مرتضی مژ تقوی	بلوار پاسداران - روبروی بیمارستان امام خمینی	086	46332563
453	3364	مرکزی	خمین	شرکت میعاد خودرو مرکزی	بلوار انقلاب - نبش بلوار جانبازان	086	46337099-46335850-1
454	3363	مرکزی	دلیجان	علی رحیمی	خ امام خمینی - جنب بیمه ایران	086	44227866-44224558-44230061-44230210
455	3373	مرکزی	ساوه	عباس احمدی	نبش میدان آزادی	086	42239422-42214664-42238112
456	3375	مرکزی	ساوه	محمد سعادت	حاج بلوک - میدان ولایت - جنب صنایع شیر ساوه	086	42216214
457	132	مرکزی	محللات	حمید و علی یارمحمدی	خ انقلاب اول جاده خمین	086	43227079 -43230680-43229639
458	2202	زنجان	ایهر	محمد محمدیگی	بلوار خرمشهر - جنب پمپ بنزین	024	35214040-1
459	2212	زنجان	ایهر	امید شهبوساری	بلوار انقلاب - نبش کوچه چهل چشمه - پلاک ۲۲۵	024	35212340-35212341
460	2208	زنجان	خرمدره	شرکت راهبان خودرو خرمدره	بلوار امام خمینی، بظرف زنجان، نرسیده به جهاد کشاورزی	024	35530300-3531117-8

لیست نمایندگی های مجاز شرکت سایپا

مشخصات تماس نمایندگی

ردیف	کدتلفن	استان	شهر	نام نمایندگی	آدرس	کدتلفن شهر	تلفن
461	2203	زنجان	زنجان	عبدالحسین برکابی اقدام	خیابان خیام - روبروی راه آهن	024	33332885-33322824-33322433-33334497
462	2205	زنجان	زنجان	ابرج شفقتیان	میدان بسیج - ابتدای جاده تهران	024	33783434-33773666-33789666
463	2206	زنجان	زنجان	سیدیحیی مجتهدی	میدان بسیج - بعد از پمپ گاز - جنب سنگبری	024	33788777-33788840
464	2207	زنجان	زنجان	محمود مستندی	دروازه تیریزبین بلوار استقلال و میدان جهاد، پلاک ۶۷۸	024	33548880-33548890-33548074
465	2211	زنجان	زنجان	حمید اسکندریون	خیابان خیام روبروی ایستگاه راه آهن تعمیرگاه پارس خودرو	024	33324282-3-33363702
466	2213	زنجان	زنجان	احمد بیگللو	ورودی شهر از سمت تبریز - نرسیده به میدان جهاد	024	32283127- 8
467	2209	زنجان	طارم	سیدمحمد موسوی	گیلوان	024	32843930-32843926-8
468	2053	قزوین	بوئین زهرا	حسینعلی امیدلو	بلوار شهید بهشتی - بین میدان امام حسین و بلوار امام خمینی	028	34226335-34226333-34226331
469	2062	قزوین	تاکستان	شرکت آذرخش خودرو تاک	روبروی جنگل خرانه - جنب شرکت پژوهش	028	35246160 - 3
470	2066	قزوین	تاکستان	حسین صمدی نیکو	ورودی شهر از سمت قزوین - روبروی اداره راه و ترابری	028	35231551 - 2
471	2058	قزوین	قزوین	محمد قلی پور	میدان ولیعصر - بلوار آیت اله خامنه ای بعد از هتل مرمر	028	33245522-5
472	2051	قزوین	قزوین	جلال دوست محمدی	میدان ولیعصر - بلوار آیت اله خامنه ای مقابل کارخانه آلومتک	028	33220127 - 33239611-33244482
473	2055	قزوین	قزوین	شرکت راکب تک تاز البرز	خ میرزا کوچک خان - مقابل خیابان بهار	028	33240880-3
474	2054	قزوین	قزوین	یعقوب نعمتی	جاده قدیم تهران کیلومتر ۳ - مقابل شرکت نازنخ	028	33292550-70
475	2056	قزوین	قزوین	مرتضی احمدی	کیلومتر ۴ جاده بوئین زهرا	028	33561681-33562926
476	2057	قزوین	قزوین	سیدعلی اکبر کرمانی	خ نواب مقابل شهرداری منطقه یک	028	33249843-33227100-33242694-5
477	5751	قزوین	محدیده	داتابال سیادهنی	خ شهید باایی - جنب مجتمع تجاری ۱۱۰ - پلاک ۲۷	028	32568100 - 32568200 - 32564777
478	2006	گیلان	آستارا	مهدی فرج نژاد	بلوار جانبازان جنب پاسگاه مرزی	013	44829691-4
479	2022	گیلان	آستانه اشرفیه	شرکت سامان قطعه زمانی	جاده لاهیجان - اولین دور برگردان - جنب شالی کوئی زمانی	013	42130556-7
480	2005	گیلان	بندر انزلی	شرکت صبا ماشین انزل	غازیان بالاتر از یمپ بنزین راحتی	013	44428501-44444020-1

لیست نمایندگی های مجاز شرکت سایپا

مشخصات تماس نمایندگی							
ردیف	کتابچه	استان	شهر	نام نمایندگی	آدرس	کدتلفن شهر	تلفن
481	2029	گیلان	بندر انزلی	شرکت خودرودازان آریا	طالب آباد-جنب کارخانه آرد پلاک ۶۹	013	44401600
482	244	گیلان	تالش	رحیم آسویار	بلوار ولیعصر	013	44220527-44246537
483	2031	گیلان	خمام	شرکت شکوفه موتور گیلان	خمام - جاده چوکام - کیلومتر ۲	013	34496905-34496400-8
484	2003	گیلان	رشت	شرکت آسیا خودرو خزر	خ شهدا - بلوار امام رضا روبروی ترمینال خط کناره	013	33824589-33829384-33821151-33832796
485	231	گیلان	رشت	خلیل زمانی	میدان شهرداری خ سعیدی روبروی مدرسه ارامنه	013	33247017-33234026-7
486	234	گیلان	رشت	صاهق صباخی	میدان فرهنگ خیابان آزادگان	013	33338111-33327110-33323310
487	235	گیلان	رشت	مهدی پور نصیر	بلوار جاده انزلی نرسیده به فرودگاه	013	33734775-7
488	2012	گیلان	رشت	شرکت فن آوران صنعت خودرو	کیلومتر ۳ جاده فومن	013	33594501-4
489	2014	گیلان	رشت	شرکت خودروسرویس خزر	انتهای خیابان طالقانی - نرسیده به دانای علی - پلاک ۹۴	013	33529591-4
490	2017	گیلان	رشت	شرکت کاسانه گیلان	بلوار امام رضا(ع)-آج بیشه-جنب پمپ بنزین	013	33825551-3
491	2020	گیلان	رشت	خداداد دل افروز	خیابان لاهیجان بیچ دوم آج بیشه	013	33874440-1
492	2021	گیلان	رشت	شرکت پایاب صنعت خودرو	کیلومتر ۶ جاده رشت انزلی - بالاتر از کارخانه پوشش - روبروی پمپ بنزین عبدالله زاده	013	33701000-4
493	2013	گیلان	رضوانشهر	ایرج رحیمی جنبه سربابی	به طرف تالش-انتهای بلوار امام خمینی	013	44626331-2
494	241	گیلان	رودسر	چواد صادقی پور	جاده اصلی رودسر به لنگرود - جنب نمایندگی ایران خودرو	013	42646614- 42646612-3
495	2010	گیلان	صومعه سرا	میرشجاع حسینی بناه	ورودی شهرازمت رشت-نرسیده به پل	013	44323006-8
496	2026	گیلان	کلاچای	معمومه عبدی پور	نوده - نرسیده به دوراهی واجارگاه	013	42688913-14 - 42686088
497	242	گیلان	لاهیجان	امیر پور نصیر	میدان انتظام	013	42237559-42232381
498	2002	گیلان	لنگرود	حبیب رستگاری	خ سعیدی	013	42524299
499	2152	کردستان	بیجار	رضا شیرزاد	بلوار فجر-نرسیده به میدان سپاه	087	38228188
500	2153	کردستان	سقز	شرکت توسعه و گسترش سرمایه گذاری ایلیاد	کیلومتر یک جاده سقز بوکان - جنب سقز گاز	087	36274242-3

لیست نمایندگی های مجاز شرکت سایپا

مشخصات تماس نمایندگی

ردیف	کتابچه	استان	شهر	نام نمایندگی	آدرس	کدتلفن شهر	تلفن
501	2155	کردستان	سنندج	شرکت راهنیا کردستان	جنب پمپ بنزین سیلو-روبروی بانک رفاه	087	33384009-33384006-7
502	2159	کردستان	سنندج	اسماعیل اخوان توکلی	میدان فیض آباد - نمایندگی زامیاد	087	33164764-5
503	2154	کردستان	قروه	غلامرضا میرزائی	بلوار غدیر خم ورودی شهر از همدان	087	35246801-4
504	2157	کردستان	قروه	اصغر عباسی	بلوار غدیر خم - ترسیده به سه راه تختی - جنب ترمینال دهگلان	087	35244442-3
505	2158	کردستان	کامیاران	مصطفی ابراهیمی	خ صلاح الدین امویی - چهارراه دهم تلفری - جنب ترمینال روانسر	087	35531617 - 35533824
506	5686	کردستان	مریوان	آزاد مصطفوی	۰۰هستری ورودی شهر از سمت سنندج	087	3459240-2-3458770
507	2367	کرمانشاه	اسلام آباد غرب	اسکندر صادقی	بین نیروگاه برق و شهرک صنعتی - پلاک ۲۰	083	45323206-9
508	2370	کرمانشاه	اسلام آباد غرب	مهدی جلیلیان	کیلومتر ۲ جاده کرمانشاه - جنب نیروگاه برق	083	45323490-1
509	2361	کرمانشاه	چوانرود	شرکت خودرو شاهوی غرب	ورودی شهر از سمت روانسر-ترسیده به پمپ بنزین	083	46222829-46224050-46226650
510	2362	کرمانشاه	سرپل ذهاب	علیرضا شامحمدی	ورودی شهر از اسلام آباد غرب ، جاده راه کرپلا	083	58511121-58511090
511	2365	کرمانشاه	سنقر و کلیانی	حجت اله بیگلری	ورودی شهر از سمت کرمانشاه میدان شهید دکامی جنب جایگاه CNG	083	48437081-48436058
512	2357	کرمانشاه	صحنه	محمدرضا همایون پور	میدان امام حسین - روبروی دانشگاه آزاد-نیش بلوار اصلی	083	48329553-48329554-48329662
513	2371	کرمانشاه	صحنه	شرکت تعاونی دقت گستر سینما	شهرک صنعتی - خیابان سوم	083	48329626-48329627
514	271	کرمانشاه	کرمانشاه	علی صدیقی صفائی	بلوار شهید بهشتی جنب اداره ارشاد اسلامی	083	38239344
515	2351	کرمانشاه	کرمانشاه	احمد کمری	خ سنجابی خ حکیم نظامی	083	38226371-3
516	2355	کرمانشاه	کرمانشاه	مجتبی کبانی خواه	خیابان عشایر، جنب فروشگاه تامین اجتماعی، پلاک ۱۸۷-۱۸۱	083	38243451-38244194-38228158
517	2358	کرمانشاه	کرمانشاه	عبدالمعلی خروشی	خ کشاورز - روبروی ساختمان مدیریت برق شهرستانهای تایبه کرمانشاه	083	37228866-377213004-37214099-37214089
518	2359	کرمانشاه	کرمانشاه	سپاس یاری	دیزل آباد - خیابان تاکسیرانی - سه راهی سمت چپ بانک صادرات	083	38261703-38274800
519	2366	کرمانشاه	کرمانشاه	شرکت خودرو حرکت غرب	کمرنبندی راه کرپلا - روبروی ترمینال اسلام آباد غرب	083	37265002-37265000
520	2369	کرمانشاه	کرمانشاه	شرکت پیشگامان خودرو عانشت	دیزل آباد - خیابان ۱۰۰ - روبروی درب زندان - پ ۲۱۰	083	38262017 - 38262104-38265996

لیست نمایندگی های مجاز شرکت سایپا

مشخصات تماس نمایندگی

ردیف	کدپلاک	استان	شهر	نام نمایندگی	آدرس	کدتلفن شهر	تلفن
521	2372	کرمانشاه	کرمانشاه	بهرام اکبری	بلوار دولت آباد - روبروی بانک ملت شعبه فارابی	083	38261574-38278035-38278054
522	2368	کرمانشاه	کرمانشاه	شرکت افق خودرو غرب کرمانشاه	خیابان سنجایی - روبروی پاسگاه قدیم فرهنگیان - فاز ۱	083	38224290-38224897-38254602
523	2364	کرمانشاه	هرسین	نوذر قربانی	خیابان کارگر - میدان امام خمینی - روبروی دادگستری - ناحیه کارگاهی -	083	3222995-3222559
524	2452	لرستان	ازنا	علی بابی	بلوار ولیعصر خ دادگستری جنب تعاونی آهن فروشان	066	43426363-43426262-43422183
525	325	لرستان	الیگودرز	اسداله صادقی خوانساری	خ آیت الله سیددی	066	43322294-43321045
526	2458	لرستان	الیگودرز	عبدالحمید بهرامسری	بلوار شرقی - بلوار شهید رضا روشنی - روبروی شرکت گاز	066	43321080-43335959-43331340
527	2451	لرستان	بروجرد	احمد اشرفی گوهرزی - خلیل مطیعی	خ امام خمینی - جنب اداره راه	066	42448422-42445932
528	2455	لرستان	بروجرد	محمدرضا گل آرا	میدان زاتران گرپلا - جنب ترمینال غرب	066	42302011-17
529	2462	لرستان	بروجرد	اکبر نیکوکلام یعقوبی	میدان آیت الله بروجردی - کیلومتر ۲ جاده خرم آباد - جنب سنگبری حافظ	066	42650561-42666464
530	321	لرستان	خرم آباد	شرکت کوثر خودرو لرستان	کیلومتر ۲ جاده خوزستان	066	33406996
531	322	لرستان	خرم آباد	نصرت اله اسلامی زاده	کیلومتر ۱ جاده خوزستان - جنب ماهواره مختابراتی شهید حبیبی	066	33407115-33429979
532	2464	لرستان	خرم آباد	برویز شاه کریمی	کیلومتر ۱۰ جاده اندیشهشک - جنب یادگان لشکر ۸۴ و اداره گمرک استان لرستان	066	33407632-33407719 - 33422112-3
533	2454	لرستان	دورود	شرکت تعاونی نگاه اشتراککوه	ورودی شهر، جنب کارخانه آرد سفیدکوه صندوق پستی ۲۵۲	066	43237529-43237530
534	2463	لرستان	کوهدشت	گل میرزا شاهبوند	بلوار سیاه باسداران - ابتدای خیابان دانش آموز - جنب پمپ بنزین	066	32643271-2
535	5640	همدان	اسدآباد	فرهاد اصلاهی مهر	میدان بهشت زهرا ۲۰۰ متر بعد از میدان به سمت کرمانشاه	081	33113450-1
536	2406	همدان	بهار	حسین اسدی	بلوار آیت الله بهاری	081	34505833-34501551
537	2408	همدان	تویسرکان	مسعود مال امیری	بلوار شهید اشرفی اصفهانی، روبروی ترمینال مسافربری	081	34946100
538	2414	همدان	رزن	شرکت یدک فروشان رزن	خیابان امام خمینی نرسیده به میدان جهاد	081	36227770-3
539	2410	همدان	کیودر آهنگ	شرکت نسیم خودرو کیودر آهنگ	بلوار بعثت جنب ساختمان جدید فرمانداری	081	35221903
540	2402	همدان	ملایر	حسن حسینی	ابتدای بلوار شهید بهشتی - روبروی ترمینال همدان	081	33344551-33347551

لیست نمایندگی های مجاز شرکت سایپا

مشخصات تماس نمایندگی

ردیف	کتابچه	استان	شهر	نام نمایندگی	آدرس	کدتلفن شهر	تلفن
541	2405	همدان	ملایر	فرهاد قنبری	بلوار شهیدبهبشتی روبروی دریاچه تفریحی	081	33345050-33335300-33347388
542	2413	همدان	ملایر	شرکت گسترش تعمیر بهنام	بلوار شهید بهبهشتی - جنب میدان تره بار - روبروی ستاد نیروی انتظامی	081	33340280-33348974-33351393
543	2419	همدان	ملایر	جواد حسینی	میدان امامزاده عبدالله (س) - ابتدای بلوار نلت	081	32232222
544	2403	همدان	نهایوند	شرکت منق	کیلومتر ۲ بلوار کرپلا(پائین تر از باغ بهشت)	081	33263319-33262060
545	2418	همدان	همدان	شرکت سینا خودرو آریا	خ اراک - نرسیده به میدان امام حسین (ع) - پ ۳۶۵	081	32679006-7-32679333
546	311	همدان	همدان	محسن کوچک عظیمی	میدان امام حسین ابتدای خیابان صنعت	081	32645440-8
547	2407	همدان	همدان	حافظ فتحی	انتهای خیابان اکباتان - جنب ترمینال اتوبوسها	081	34243001-4-342258570-34225826
548	2411	همدان	همدان	غلامحسین میرزایی پارسا	بلوار ۴۵ متری بدیع الزمان - روبروی ترمینال مینی بوسها	081	34249000-3-34240002-5
549	2412	همدان	همدان	مهدی بیگلری	بلوار کرمانشاه - تقاطع میدان بار همدان	081	34241122-25
550	2416	همدان	همدان	عباس حاجری	میدان سپاه - بلوار انقلاب - روبروی بانک کشاورزی	081	34247000
551	381	ایلام	ایلام	علی محمد سوخته	جاده کرمانشاه حد فاصل میدان امام حسن (ع) و خیابان دانشگاه	084	32224406-32220815-32231188
552	4003	ایلام	ایلام	شرکت دانیال یدک تراست	بلوار شهیدبهبشتی - نرسیده به میدان امام حسن(ع)	084	32228282-32240526
553	5676	ایلام	آبدانان	محسن بیروانی	کیلومتر ۲ جاده دزفول	084	33639091-2
554	4001	ایلام	دره شهر	احتشام هاشمی	ابتدای کوی طالقانی - نرسیده به ترمینال مسافربری	084	35225444-5-35226446-8
555	4005	ایلام	سرابله	علی شیرخانی	بلوار امامزاده قاسم	084	34225420-30-40
556	4004	ایلام	مهران	شرکت ماهور یدک مهران	ورودی شهر از سمت ایلام - ابتدای بلوار امام خمینی	084	33826113-4
557	4112	خوزستان	امیدیه	خلف خدادادزاده	خیابان اصلی - خیابان امام پلاک ۲۶، ۲۷ و ۲۸	061	52631133-52631193
558	4108	خوزستان	اندیمشک	خدابخش وغلامعباس کشتکارلملیکی	خیابان انقلاب مقابل ترمینال	061	42623536-42626635
559	192	خوزستان	اهواز	عبدالامیر منایی	اتوبان کوت عبدالله روبروی اسلام آباد	061	35565154 - 35561280-2
560	193	خوزستان	اهواز	شرکت کچوراهواز	اتوبان آیت الله بهبهانی کوی مدرس	061	35536161-35536165

مشخصات تماس نمایندگی

ردیف	کتابچه	استان	شهر	نام نمایندگی	آدرس	کدتلفن شهر	تلفن
561	4102	خوزستان	اهواز	محسن محمدی	فلکه بزرگ ۳ راه خرمشهر اتوبان حمیدیه روبروی مسجدالحرمین	061	33369148-3377794-95
562	4115	خوزستان	اهواز	مکی دورقی	بلوار پاسداران، بعد از شرکت خرم نوش	061	34481836-34481832
563	4120	خوزستان	اهواز	فرحان سلطانیان	خ انقلاب-خ آهن افشار-روبروی اداره کار و امور اجتماعی	061	33770566-33779747-33787092
564	4122	خوزستان	اهواز	سیدعباس موسوی	اتوبان آیت الله بهبهانی اسلام آباد نبش خیابان صبا	061	35566061-3 - 35568301
565	4123	خوزستان	اهواز	شرکت مجد صالح	سراه خرمشهر بعد از پاسگاه انتظامی شماره ۱۹	061	33396950-1
566	4127	خوزستان	اهواز	شرکت کارآوران صنعت دیک خودرو	خیابان انقلاب (کمیلو) بین خیابان زینب و فراهانی جنب سنگ بری خوش اخلاق	061	33787183-33772361-33771174
567	4130	خوزستان	اهواز	شرکت بهکار خودرو جنوب	کیلومتر ۵ جاده خرمشهر- جنب مرکز معاینه فنی - پلاک ۹۶۰	061	33392621 -33399641-4
568	4132	خوزستان	اهواز	شرکت روهیئا دیک اهواز	بلوار سپیدار - بعد از ترمینال شرق اهواز	061	32281810 - 11
569	4133	خوزستان	اهواز	سید رحیم صالحی	میدان تپه - ابتدای جاده فرودگاه	061	32299100-2
570	5699	خوزستان	اهواز	محمدرفسا نقیبی	سه راه خرمشهر- ابتدای جاده خرمشهر- نرسیده به جاده سوسنگرد	061	33770493 - 33774904 - 34428055
571	4109	خوزستان	آبادان	شرکت ستاره آبی مهتاب	بلوار میدان طیب	061	53328300-53332491
572	4116	خوزستان	آبادان	سیاوش کریم پور	بلوار ورودی آبادان خرمشهر- نرسیده به پل ایستگاه ۱۲	061	53258352-4
573	5619	خوزستان	باغملک	علی اکبر حاجی زاده بختیاری نژاد	کوی رستم آباد- جنب استادبوم ورزشی	061	43724005-7
574	4128	خوزستان	بندرامام خمینی	شرکت مهرپارس ساحل جنوب	بلوار آیت اله خامنه ای	061	52237880-2
575	4107	خوزستان	بهبهان	احسان عقباتی	جاده شیراز - ابتدای کمربندی - جنب میدان تره بار	061	52721992-4
576	4119	خوزستان	بهبهان	رضا متوسل	میدان محسنی - بلوار بعثت - جنب فرهنگسرای بهبهان	061	52730893-5
577	4140	خوزستان	بهبهان	محمد عقباتی	جاده شیراز - ابتدای کمربندی - جنب نمایندگی سایپا	061	52733071-3
578	4125	خوزستان	حمیدیه	شرکت خودرو گستر جاوید	ورودی شهر از سمت اهواز- روبروی ورزشگاه حمیدیه	061	36725001-3
579	197	خوزستان	دزفول	محمدعباس خوزاوی	جاده سنجر روبروی سد تنظیمی	061	42420149-42420745
580	4104	خوزستان	دزفول	عبدالعظیم شیرزاد	کیلومتر ۲ جاده شوشتر	061	42282058-9

لیست نمایندگی های مجاز شرکت سایپا

مشخصات تماس نمایندگی

ردیف	کتابچه	استان	شهر	نام نمایندگی	آدرس	کدتلفن شهر	تلفن
581	4110	خوزستان	دزفول	سعید ساعی	بلوار میدان تره بار-نیش خ تابستان روبروی بهشت علی	061	42421402-4242286
582	4131	خوزستان	رامهرمز	شرکت زاگرس زویدی	بلوار خلیج فارس - بعد از میدان خلیج فارس	061	43572161-43572220
583	4137	خوزستان	رامهرمز	علی راشدی	میدان دفاع مقدس	061	43534368 - 43531412
584	4117	خوزستان	شادگان	شرکت همت خودرو شادگان	بلوار بهبهانی نیا مقابل پمپ بنزین سیدالشهدا	061	53729117-19
585	4114	خوزستان	شوش	سعید غیاثی خیاط	بلوار امام خمینی	061	42822066-42829183
586	5579	خوزستان	شوشتر	عبدعلی فوادی	شهرک علم الهدی - اتوبان خروجی شهر به سمت اهواز - جنب نمایندگی ایران خودرو	061	36225233-6
587	5673	خوزستان	شوشتر	کامل فرج اله جمب	بلوار علم الهدی - جنب نمایشگاه رایان	061	36226084-88
588	4103	خوزستان	ماهشهر	عبد الکریم یاسین صدوی	انتهای خ امام خمینی سایت صنعتی اول جاده هندیجان	061	52320114-16
589	5671	خوزستان	ماهشهر	علی سلطانیان	کمربندی هندیجان - سایت صنعتی	061	52321122
590	198	خوزستان	مسجدسلیمان	سهراب شیخ شهنی	نفتک، جنب ترمینال مسافری ولیعصر	061	43269447-8
591	2453	لرستان	بلدختر	عین اله حقی پور	بلوار امام خمینی - کیلومتر ۳ جاده اندیشک	066	32221044-5
592	5693	کرمان	بافت	مجید رشائی خدادادی	خ امام خمینی - جنب بانک تجارت مرکزی - نیش کوچه امانت	034	42425839-42428787
593	5103	کرمان	بم	رضا عین نیا	بلوار جمهوری اسلامی	034	44212200-44214698
594	5114	کرمان	بم	عباسی صوفی آبادی	خیابان مفتح - روبروی آژانس زاهد	034	44217791-44213379
595	5107	کرمان	جیرفت	محمود کریمی افشار	چهارراه صاحب آباد - خیابان سلمان فارسی - پلاک ۸۷	034	43264748-43264918-43264916
596	5123	کرمان	جیرفت	شرکت خدمات خودروئی بازرگانی میزان جیرفت	شهرک صنعتی - بلوار زینق - خیابان هشتم	035	43264748-43264918-43264917
597	5116	کرمان	رستم آباد	عباس رستمی پور	خ اصلی بم/زاهدان - جنب پمپ بنزین	034	44270132-44270135
598	266	کرمان	رفسنجان	اصغر میرزائی عباس آبادی	بلوار امام رضا (ع) - بعدازپمپ بنزین	034	34341737-34345088-34347738
599	5110	کرمان	رفسنجان	محمود میرزائی عباس آبادی	میدان سردار سازندگی - بلوار ولیعصر(عج) - نرسیده به پمپ بنزین	034	34291218-34291217
600	5112	کرمان	رفسنجان	محمدعلی ناصری شمس آباد	خ عدالت - نیش کوچه ۵	034	34230575

لیست نمایندگی های مجاز شرکت سایپا

مشخصات تماس نمایندگی

ردیف	کدتلفن	استان	شهر	نام نمایندگی	آدرس	کدتلفن شهر	تلفن
601	5117	کرمان	رفسنجان	محمد میرزایی عباس آبادی	بلوار مطهری - جنب اداره راه و ترابری	034	34325600-1
602	5122	کرمان	رفسنجان	شرکت دیماس خودرو رفسنجان	بلوار امام رضا (ع) - جنب اداره صنایع	034	34341737-34345088-34347738
603	5108	کرمان	زرنج	محمد محسن سلطانهاده	ابتدای جاده رفسنجان - روبروی پمپ بنزین	034	33436715-33428852/3
604	5105	کرمان	سیرجان	محمد رضا دانایی	بلوار شهید عباسپور خیابان درخشان	034	42305353-42309992
605	5119	کرمان	سیرجان	محسن دانایی	بلوار امام رضا (ع) - روبروی شرکت بسته	034	42232626-42232929
606	5106	کرمان	شهربابک	احمد پورغریب شاهی	جاده یزد به سیرجان بعد از سه راه ولیعصر	034	34134457/8-34118260
607	261	کرمان	کرمان	علی گروهی	جاده تهران - نرسیده به پل راه آهن	034	32111236-32110465-32119215
608	5101	کرمان	کرمان	شرکت بهساز خودرو گسترش جنوب شرق	خ شریعی - مقابل سینما مهتاب	034	32221491-32231889
609	5102	کرمان	کرمان	محمد علی جدیدالاسلامی	خ خواجو (تون آب سابق)	034	32517100-32525377/8
610	5104	کرمان	کرمان	احمد اشرف گنجیونی	خیابان مطهری - نرسیده به میدان علی ابن ابیطالب	034	32269074-75
611	5109	کرمان	کرمان	حکمت مددی ماهانی	ابتدای جاده ماهان - کیلومتر ۲	034	33343900-5
612	5115	کرمان	کرمان	آرش مختشم ماهانی	بزرگراه شمالی - روبروی شهرک افضل یور	034	32736111-4
613	5118	کرمان	کرمان	احمد زرنگی پور	بلوار شهید صدوقی خیابان اتو رفسنجان	034	32522440-32520017
614	5120	کرمان	کرمان	شرکت سریر تکران کویر	خیابان سرباز - بین کوچه ۳۶ و ۳۸ - روبروی بانک ملت شعبه سرباز	034	33342700-4
615	5121	کرمان	کرمان	حسن فرهنگند	کیلومتر ۸ جاده تهران - جنب کارخانه آرد	034	3261144-5
616	5672	کرمان	کرمان	روح الله گروهی	خیابان سپه - بعد از شهرداری مرکزی جنب مسجد طباطبائی	034	32233865-32223799
617	5111	کرمان	کهنوج	محمد یرکان	بلوار شهید بهشتی بعد از سراه زه	034	43230381-4
618	5403	هرمزگان	بندر لنگه	ماشاءاله اورنگی	بلوار ممل - جنب معاونت راهنمائی و رانندگی	076	44222626/44222526
619	282	هرمزگان	بندرعباس	جلیل رحمانیان کوشکی	بلوار ۲۲ بهمن - کوچه مشکات ۱۶	076	33555558
620	284	هرمزگان	بندرعباس	جلیل رحمانیان کوشکی	اول آزادگان	076	33333764-5

لیست نمایندگی های مجاز شرکت سایپا

مشخصات تماس نمایندگی						
ردیف	کد پستی	استان	شهر	نام نمایندگی	آدرس	کد تلفن شهر
621	5401	هرمزگان	بندرعباس	محمدمهدی اصطهباناتی	گلشهر شمالی خ ایثار روبروی شرکت واحد	076 33675551-33675105
622	5409	هرمزگان	بندرعباس	محمدرضا اقدمی	ابتدای جاده سیرجان - نرسیده به پایانه بار- جنب شرکت هوا فلز	076 32568067
623	5410	هرمزگان	بندرعباس	شرکت توسعه خودرو خلیج فارس	بلوار پاسداران - بعد از سه راه جهانباز - نرسیده به بانک ملی - روبروی بلوار دانشمند	076 33511425 - 32
624	5404	هرمزگان	حاجی آباد	فریدون درستکار	جنب فلکه ورودی شهرستان، ضلع غربی امامزاده سید محمد، بر جاده سیرجان بندرعباس	076 35422837
625	5406	هرمزگان	رودان	پرویز آنگون	بلوار انقلاب-بعد از مسجد جامع-جنب پمپ بنزین شماره ۲	076 42885750-42885760
626	5639	هرمزگان	رودان	شرکت تعمیرخدمات هو رختی رودان	جاده رودان به کهنوج جنب کارخانه آرد	076 42887776-42886891
627	5408	هرمزگان	قشم	احمد فیض آبادی	ابتدای جاده درگهان - جنب شرکت مشعل گاز	076 35221090
628	5402	هرمزگان	میناب	اصغر پوریاقری	بلوار رسالت جنب هنرستان شهید بهشتی	076 42281007
629	5412	هرمزگان	میناب	یوسف خواجه دادیان	بلوار امام خمینی - شیخ آباد - جنب بانک صادرات	076 42284271
630	3460	تهران	تهران	محمد فلاحی	خ سنارخان شادمهر نبش کوچه گل بسر	021 66500279
631	3461	تهران	تهران	باشگاه فرهنگی ورزشی سایپا	کیلومتر ۵ جاده مخصوص کرج، خیابان شیشه مینا، بلوار ولی عصر جنب کارخانه ایران تاپر پلاک ۲۰ دفتر فروش، خیابان آزادی، نبش بزرگراه یادگار امام، روبروی شهرداری منطقه ۱۰، کوچه سپیل پلاک	021 22723006
632	3462	تهران	تهران	محمد حیدری	خیابان کارگر جنوبی نرسیده به میدان پاستور پلاک ۳۷۵ نمایندگی سایپا	021 66920065
633	3463	تهران	تهران	داود تقفی	خ مطهری بین دکتر مفتخ و امیرانابک پلاک ۱۸۲	021 88326838
634	3465	تهران	تهران	محمد مهدی و مهشید جریریان	خیابان مجاهدین جنب فاطمین پلاک ۲۲۲ نمایندگی سایپا	021 33136665
635	5694	تهران	تهران	شرکت مهندسی بازرگانی خودرو سایپا(ستکو)	کیلومتر ۱۶ بزرگراه فتح (جاده قدیم کرج) بعد از بلوار گلستانک پلاک ۵۵۵	021 44922340-3
636	15358	تهران	تهران	امید مجدی زاده	میدان جمهوری خ آذرلیجان بین رودکی و نواب شماره ۶۴۱	021 66591461-9
637	18900325931	تهران	تهران	شرکت توکل خودرو پارسه	میدان حر-ابتدای خیابان امام خمینی شرقی پلاک ۵۵۴	66463264
638	18900315341	تهران	تهران	مجید پور حافظی	خ شریعتی باغ صبا پلاک ۵۴۵	88433016
639	18900795466	تهران	تهران	علیرضا پور حسینی	خ انقلاب- بین پل چوبی و پیچ شمیران- ایستگاه درختی- پلاک ۲۴۱	021 77511337
640	3170	مازندران	قائمشهر	شرکت سایپا خزر (سید محمد عبدالمجید)	قائمشهر- خیابان ساری (بلوار کارگر) جنب تساجی شماره ۲ شرکت سایپا خزر	011 42043075
641	75342	قم	قم	محسن اسدی اربابی	خ ایستگاه روبروی کمی سازمان آب پلاک ۴۹۰۴۷	025 36611994



سازمان خدمات پس از فروش سایپا

توجه

مشتری گرامی لطفا جهت اطلاع از آخرین تغییرات و مشاهده نسخه معتبر این دفترچه به سایت شرکت سایپا یدک بخش خدمات مشتری قسمت راهنمای مشتری و ضوابط گارانتی مراجعه فرمایید. بدیهی است در صورت وجود اختلاف، نسخه موجود بر روی سایت قابل استناد می باشد.

تهران - کیلومتر ۱۷ جاده مخصوص کرج - نیش خیابان دارو پخش - صندوق پستی: ۸۲۶-۳۷۵۱۵ تلفن: ۶۱۶۱۰ دورنگار: ۶۱۶۱۱۹۰۱ امور مشتریان سراسر کشور: ۰۹۶۷۷۰

امدادخودرو: ۰۹۶۵۵۰ پیامک: ۵۰۰۱۹۶۷۷۰ صندوق پستی امور مشتریان: ۱۴۱۴-۳۷۵۱۵ سایت امور مشتریان: www.moshtarimadari.com

پست الکترونیک: customer@saipa-crm.ir وب سایت شرکت: www.saipayadak.org