



تیا

دفترچه راهنمای مشتری و ضوابط گارانتی خودرو



TBAOM1/13/5

به نام خدا

تیبیا ۲

دفترچه راهنمای مشتری
ویرایش پنجم (بهمن ۹۵)



گردآوری و تدوین: شرکت مهندسين مشاور خودرو



ساییاتک

سازمان خدمات پس از فروش سایپا

به منظور استفاده مطلوب از خدمات گارانتی، مطالعه دقیق مطالب این دفترچه به مالکین خودرو خانواده سایپا توصیه می گردد.



از آنجایی که انجام سرویس های ادواری مطابق با توصیه شرکت سازنده خودرو، تاثیر بسزایی در بهبود عملکرد خودرو و افزایش عمر مفید آن دارد، لذا انجام این سرویس ها (از جمله تعویض روغن و فیلتر روغن موتور) مطابق با جدول سرویس های ادواری خودرو (فصل گارانتی همین دفترچه) در شبکه نمایندگی های مجاز سایپا الزامی بوده و عدم انجام آن در موعد مقرر منجر به خروج خودرو از شرایط گارانتی خواهد شد. لذا ضروری است جهت استفاده از گارانتی خودرو، با مراجعه به نمایندگی های مجاز سایپا، نسبت به انجام سرویس های مربوطه (با حداکثر اختلاف ۱۰۰۰ کیلومتر از سررسید پیمایش و یا یک ماه از سررسید زمانی مشخص شده در جدول سرویس های ادواری) اقدام نمایید.

مقدمه گرامی،
جهت تکمیل خدمات خودرویی خود، خرید و بهره‌مندی از سرویس‌های گوناگون همچون تعهد گارانتی خودرو، انواع خدمات امدادی و... به سایت www.saipayadakh.org مراجعه و یا شماره تلفن‌های ضروری موجود، در سایت تماس حاصل نمایید.
لطفاً هنگام مراجعه به نمایندگی‌های مجاز شرکت سایپا، این کارت را همراه داشته باشید.

تلفن تماس با ما: ۶۱۶۱۶۱۶
شماره خدمات مشتریان: ۹۶۵۵۰

از یابنده تماس می‌شود، کارت را به صندوق پستی ۴۶۶/۵۰۳۱۵۱ ارسال نماید.
www.saipayadakh.org

سایپا کارت طلایی

نوع خودرو
شماره شناسی
نام مالک

جهت اطلاع از خدمات تحت پوشش خودرو و اعتبار آن، راهنمای مشتری، شرایط گارانتی و نحوه استفاده از خدمات، به نشانی اینترنتی www.saipayadakh.org مراجعه نمایید.
مشکل: خدمات مشتری - مراجعه: نمایندگی

سایپا کارت طلایی:

مشتری گرامی، ارائه خدمات پس از فروش مناسب و مطابق با نیازهای مشتریان از الویت های اصلی گروه خودروسازی سایپا می باشد. در این راستا بسته های خدمات ویژه و جذابی همچون امداد تکمیلی، گارانتی خودرو در برابر تصادفات و سرقت ها، خدمات در محل مشتری، افزایش دوره گارانتی خودرو پس از پایان گارانتی عادی و موارد دیگری توسط این گروه بصورت تخصصی و مشتری مدار تهیه گردیده است که جهت اطلاع از موارد موجود و آتی و همچنین مزایای این خدمات از شما دعوت می گردد به سایت شرکت سایپا WWW.SAIPAYADAK.ORG و یا به نمایندگی های مجاز این شرکت در سراسر کشور مراجعه نمایید

پیشگفتار

با تشکر از حسن انتخاب شما و با تبریک جهت خرید خودرو جدید. قبل از رانندگی با خودروی خود، کتابچه راهنما را با دقت مطالعه نمایید. این کتابچه شامل اطلاعات مفید و ضروری در مورد رانندگی با خودرو بوده و تجهیزات خودرو را به شما معرفی خواهد کرد. این کتابچه همچنین نحوه نگهداری و مراقبت از خودرو و نیز سرویس آن را به شما خواهد آموخت. امیدواریم با آگاهی از نحوه رانندگی و آشنایی با تجهیزات خودرو، رانندگی راحت و آسوده ای را با تیبیا تجربه نمایید.

تاریخچه شرکت سایپا

شرکت سهامی ایرانی تولید اتومبیل های سیتروئن در سال ۱۳۴۵ در زمینی به مساحت ۲۴۰ هزار مترمربع و زیربنای ۲۰ هزار مترمربع با سرمایه اولیه ۱۶۰ میلیون ریال تاسیس شد و هم اکنون در زمینی به مساحت ۴۱۵ هزار مترمربع (کارخانه مرکزی) در حال فعالیت می باشد.

این شرکت در بدو تاسیس، فعالیت خود را با ۳۰ نفر شروع نمود و پس از یک سال حدود ۶۰۰ نفر در شرکت مشغول به کار شدند که از این تعداد حدود ۱۵۰ نفر در خط مونتاژ فعالیت می نمودند.

در ۲۶ خرداد سال ۱۳۴۷ قبل از ورود نخستین تولیدات شرکت به بازار، مدیرعامل شرکت، کلمه

SAIPAC (حروف اول عبارت: Societe Anonyme Iranienne de Production Automobile Citroen) و همچنین ثبت کلمه ژبان را برای انواع اتومبیل های تولیدی شرکت تقاضا نمود.

در سال ۱۳۵۳ شرکت سهامی ایرانی تولید اتومبیل های سیتروئن پس از جلب موافقت شرکت رنو در فرانسه تصمیم گرفت خودروی رنو را در شرکت تولید نماید و در پی موافقت وزارت صنایع و معادن با درخواست شرکت و به جهت رفع عدم انطباق میان عنوان شرکت و نوع فعالیت مقرر گردید کلمه سیتروئن حذف و نام شرکت به شرکت سهامی ایرانی تولید اتومبیل (سایپا) تغییر یابد.

تا قبل از سال ۱۳۶۴، آرم مورد استفاده شرکت سایپا آرم رنو و سیتروئن بود. با توجه به تغییر سیاست های تولیدی شرکت و ایجاد تنوع در تولید و برنامه هایی که در سال ۱۳۶۳ برای آینده شرکت تنظیم گردید، ضروری بود که آرم مستقل برای شرکت تهیه شود. پس از مطالعات بسیار هنرمند ارجمند استاد ممیز که طراحی آرم شرکت ها و سازمان های بزرگی چون هواپیمایی ملی، شهرداری تهران و ... را برعهده داشتند نشان سایپا را با الهام از آجر کاری سنتی ایران در دوران سلاجقه که دارای توازن هندسی مثال زدنی در طراحی و اجرا می باشد، طراحی نمود.

تولیدات شرکت سایپا:

- سال ۱۳۴۷ تولید انواع مدل های خودروی ژبان
- سال ۱۳۵۵ تولید انواع مدل های خودرو رنو ۵
- سال ۱۳۶۴ انتقال تولید خودروی وانت نیسان از شرکت زامیاد به شرکت سایپا
- سال ۱۳۷۱ تولید خودروی رنو ۲۱
- سال ۱۳۷۲ تولید خودروی پراید
- سال ۱۳۷۶ طراحی و تولید خودروی پراید (استیشن سفری)
- سال ۱۳۷۶ طراحی و ساخت اولین خودرو ایرانی به نام کاروان
- سال ۱۳۷۹ تولید خودروی زانتیا
- سال ۱۳۸۱ طراحی و تولید خودروی (سایپا ۱۴۱)
- سال ۱۳۸۴ تولید خودروی ریو
- سال ۱۳۸۶ طراحی و تولید خودروی ۱۳۲
- سال ۱۳۸۷ طراحی و تولید خودروی تمام ایرانی به نام تیبیا
- سال ۱۳۸۹ طراحی و تولید خودروهای جدید خانواده سایپا (پلت فرم X۱۰۰)
- سال ۱۳۹۲ تولید و طراحی خودرو ۲۱۱ و ۱۵۱

روغن سایپا

توصیه می شود از روغن سایپا در
محصول خانواده سایپا استفاده شود.



۱	
۲	
۳	
۴	
۵	
۶	
۷	
۸	
۹	
۱۰	
۱۱	

مقدمه

خودرو در یک نگاه

معرفی خودرو و تجهیزات

رانندگی با خودرو

نکات رانندگی

فوریت‌های فنی

نگهداری خودرو

مشخصات خودرو

گارانتی خودرو

فهرست نمایندگی‌ها

فهرست موضوعات

www.masicoelec.ir



هشدارهای نیروی انتظامی

امروزه خودرو به عنوان یکی از ارکان حمل و نقل و نیز منبع امرار معاش تعداد زیادی از مردم نقش عمده ای را در زندگی فردی و اجتماعی افراد دارا می باشد. از طرفی به دلیل قیمت نسبتاً بالا و نیز به عنوان وسیله ای برای انجام سایر جرایم مورد توجه سارقین و سایر تبهکاران قرار گرفته است. بطوریکه سرقت خودرو به یکی از جرایم عمده تبدیل شده است. جهت مقابله با این جرم و ارتقاء امنیت عمومی رده های تخصصی در پلیس آگاهی ایجاد گردیده و با برنامه ریزی و اقدامات مناسب توفیقات مهمی در این راستا حاصل شده است. بطوریکه در حد بالایی از خودروهای مسروقه کشف می گردد. لیکن از آنجا که پدیده های مجرمانه از جمله سرقت خودرو هنگامی می تواند به وقوع بپیوندد که فرصت ارتکاب جرم برای سارق مهیا گردد، از این رو علاج واقعه قبل از وقوع یعنی از بین بردن فرصت وقوع این جرم، بهترین و کم هزینه ترین گزینه (راه حل) خواهد بود. توصیه های پیشگیری از سرقت خودرو در سطح فردی برای رعایت رانندگان در قسمت های هشدارهای نیروی انتظامی به اطلاع می رسد. امید است با رعایت موارد مذکور شاهد کاهش وقوع این جرم و افزایش امنیت عمومی باشیم.

فصل ۱

نحوه استفاده از دفترچه راهنمای مشتری ۸

آب بندی خودرو ۸

مقدمه



www.nasicoelec.ir

نحوه استفاده از دفترچه راهنمای مشتری

هدف از تهیه این دفترچه، فراهم آوردن شرایطی میباشد که امکان استفاده هرچه بهتر و راحت تر از خودرو را بوجود می آورد. این دفترچه در موارد مختلفی بعنوان یک منبع کمکی به حساب می آید.

توصیه می شود تمامی موارد قید شده در این دفترچه را به دقت مطالعه نمایید، از این رو جهت جلوگیری از بروز آسیب دیدگی ها و جراحات جدی در هنگام تصادف یا رانندگی، بایستی موارد احتیاطی و هشدارهایی را که در کل این دفترچه قید شده است به دقت مورد مطالعه قرار دهید. تصاویر موجود در دفترچه شما را در استفاده هرچه بهتر از خودرو یاری خواهد داد. با مطالعه این دفترچه مشخصات فنی، موارد مهم ایمنی و نیز نحوه رانندگی در شرایط مختلف به شما راننده محترم یاد آوری خواهد شد. در ضمن با موارد مختلفی از اخطارها، نکات احتیاطی و قابل توجه روبرو خواهید شد که بایستی به دقت مورد مطالعه قرار داده و تمامی توصیه ها و مراحل قید شده را دنبال نمایید.

آب بندی خودرو

برای آب بندی خودرو اقدام خاصی ضرورت نداشته و با رعایت چند مورد ایمنی و احتیاط به خصوص در ۱۰۰۰ کیلومتر اول می توانید نحوه کار و شرایط اقتصادی خودرو را بهبود بخشیده و عمر آن را طولانی سازید. بدین منظور توجه داشته باشید که:

- در حین رانندگی موتور را تحت فشار قرار ندهید.
- برای مدت طولانی در یک سرعت ثابت رانندگی نکنید. تغییر در سرعت موتور باعث بهبود شرایط آب بندی موتور خواهد شد.
- از ترمزهای ناگهانی به جز در موارد اضطراری بپرهیزید.
- هنگام روشن کردن خودرو و شروع به حرکت از گاز دادن بیش از حد خودداری کنید.

توجه

کلمه توجه، شرایطی که باعث آسیب دیدگی خودرو می شود را یادآوری می کند.

احتیاط

کلمه احتیاط، مواردی که باعث بروز جراحات به سرنشینان و آسیب های وارده به خودرو می گردد را یادآوری می کند.

هشدار

کلمه هشدار، مواردی که باعث بروز آسیب دیدگی ها و جراحات جدی و یا حتی منجر به مرگ می شود را یادآوری می کند.

نکات زیست محیطی

نکات زیست محیطی نکاتی هستند که بر محیط زیست تاثیر گذارند.

۱- اصل پنجاهم قانون اساسی در جمهوری اسلامی حفاظت محیط زیست که نسل امروز و نسل های بعد باید در آن حیات اجتماعی رو به رشدی داشته باشد، وظیفه ی عمومی تلقی می گردد. از این رو فعالیت های اقتصادی و غیر آن که با آلودگی محیط زیست یا تخریب غیر قابل جبران آن ملازمه پیدا کند ممنوع است.

فصل ۲ - خودرو در یک نگاه



- ۱۰ نمای داخلی و بیرونی خودرو
- ۱۱ نمای کلی داشبورد

www.nasicoelec.ir

نمای داخلی و بیرونی خودرو

نمای داخلی و بیرونی خودرو

۱- آینه بغل

۲- پشت سری

۳- صندلی

۴- چراغ های عقب

۵- درب باک

۶- قفل ایمنی کودک (درب عقب)

۷- سویچ شیشه بالابر برقی

۸- درب خودرو

۹- برف پاک کن عقب

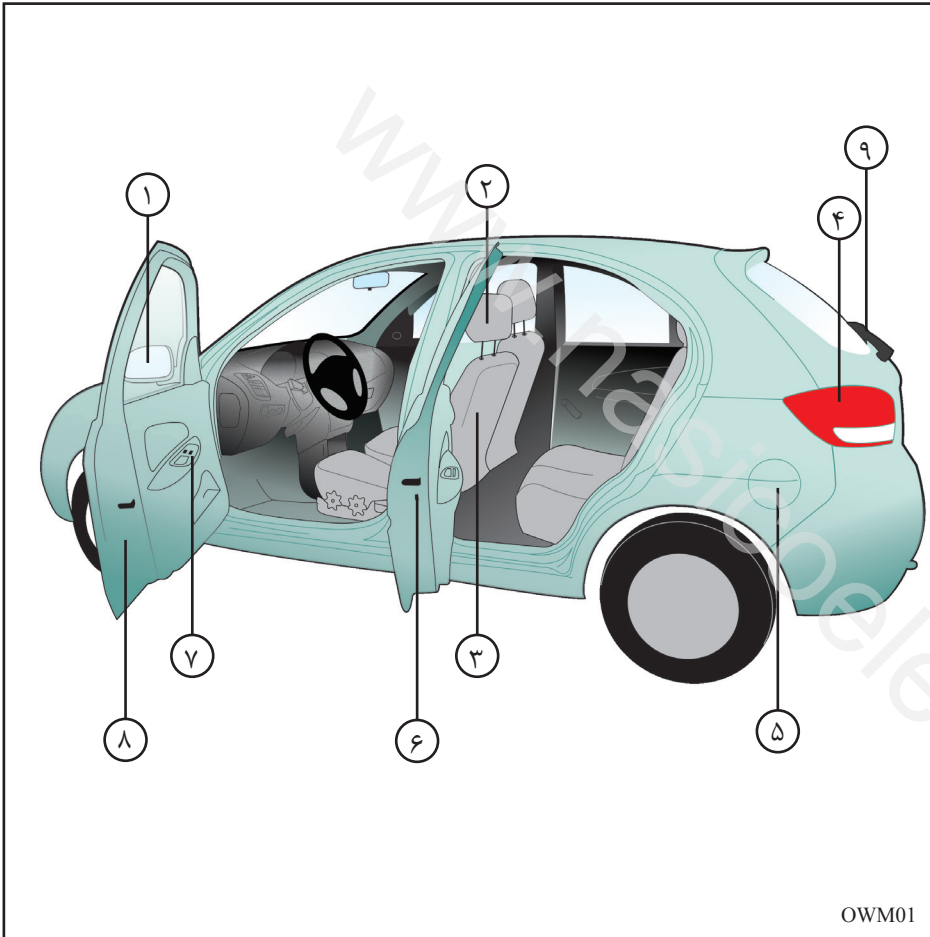

OWM01

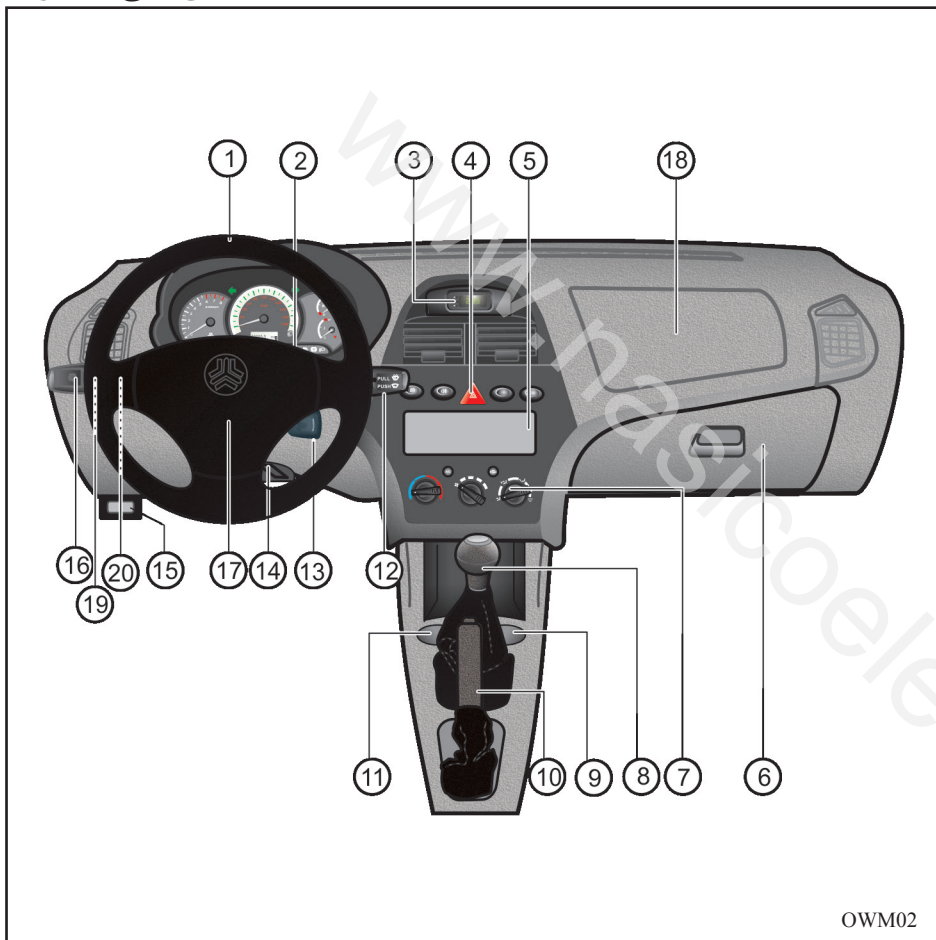

نمای کلی داشبورد

- ۱- غربلیک فرمان
- ۲- بوق
- ۳- ساعت دیجیتال
- ۴- کلید فلاشر
- ۵- سیستم صوتی
- ۶- جعبه داشبورد
- ۷- کلید های تنظیم گرمایش و تهویه
- ۸- دسته دنده
- ۹- جا لیوانی
- ۱۰- اهرم ترمز دستی
- ۱۱- جا سیگاری
- ۱۲- اهرم شیشه شوی و برف پاک کن
- ۱۳- سویچ استارت
- ۱۴- اهرم تنظیم موقعیت فرمان
- ۱۵- اهرم درب موتور
- ۱۶- دسته راهنما
- ۱۷- کیسه هوای راننده *
- ۱۸- کیسه هوای سرنشین جلو *
- ۱۹- برف پاک کن عقب
- ۲۰- قفل کودک شیشه بالابر عقب*

OWM02

* مطابق با مدل خودرو



هشدارهای پلیسی جهت پیشگیری از سرقت خودرو

- از پارک کردن خودرو در اماکن فوق العاده کم تردد و فاقد دید و روشنایی کافی اجتناب ورزید.
- هنگام ترک خودرو از بسته بودن درب ها و بالا بودن شیشه ها اطمینان حاصل نمایید.
- حتی الامکان به ویژه در شبها از پارکینگ های خصوصی و عمومی استفاده کنید.
- توقف های طولانی مدت در معابر به مصلحت نیست لیکن در مواقع ناچاری حتماً از تجهیزات ایمنی تاخیری همچون قفل، زنجیر، دزدگیر، سویچ مخفی، قفل عصایی، قفل پدال و ... استفاده کنید.
- در هنگام توقف کوتاه مدت و لحظه ای (مانند هنگام خرید روزنامه)، از رها کردن خودرو با درهای باز و سویچ روشن جداً خودداری کنید
- به هنگام سوخت گیری در پمپ بنزین، خودرو را خاموش کرده و سویچ را بردارید.

نکته:

به خاطر داشته باشید هیچکدام از این وسایل جنبه تضمینی ندارد و صرفاً جنبه تاخیری دارند که ضریب ایمنی خودرو را افزایش می دهند.

فصل ۳- معرفی خودرو و تجهیزات



۱۴	سیستم ضد سرقت و کلیدها
۱۷	قفل های درب
۱۸	پنجره ها
۲۰	صندلی ها
۲۳	کمر بند ایمنی
۲۸	کیسه هوا
۳۳	درب صندوق عقب
۳۴	درب موتور
۳۵	درب باک
۳۶	بوق و غربیلک فرمان و چراغ سقفی
۳۷	آینه ها
۳۹	تجهیزات داخلی
۴۲	سیستم گرمایش و تهویه



غیرمتعارف به همان نسبت زمان لازم برای باز شدن قفل سیستم توسط کلید معرفی شده به صورت تصاعدی افزایش خواهد یافت.

- چشمک زدن شکل  در هنگام بسته بودن سویچ نشان دهنده فعال بودن سیستم ضدسرقت (ایموبیلایزر) می باشد.

- فرستنده الکترونیکی نصب شده بر روی سویچ خودروی شما از مهمترین اجزای این سیستم می باشد. توجه فرمایید که کلید در معرض دماهای بالای ۸۵ درجه سانتیگراد، فشار، ضربه یا میدان مغناطیسی شدید قرار نگیرد. در غیر این صورت باعث ایجاد ایراد بر روی سویچ خودروی شما شده و سیستم اجازه روشن شده موتور را نمی دهد.

صورت درست بودن این کد، فرمان روشن شدن موتور را به واحد الکترونیکی موتور (ECU) ارسال می نماید.

⚠ احتیاط

در صورتی که خودرو را با کلیدی به غیر از کلید اصلی معرفی شده برای آن (کلیدهای معرفی نشده و یا کلیدهای معمولی) استارت بزنید سیستم مذکور اجازه روشن شدن موتور را نخواهد داد و سیستم در این حالت به مدت یک دقیقه قفل می شود که برای روشن کردن موتور با کلید معرفی شده در این شرایط لازم است به مدت یک دقیقه صبر نمایید. شایان ذکر است با هر بار استفاده از کلیدهای

خودروی شما به سیستم ضد سرقت الکترونیکی موتور مجهز می باشد که احتمال سرقت خودرو را کاهش می دهد. این سیستم مجهز به یک فرستنده الکترونیکی است که بر روی سویچ خودرو نصب شده است و آنتن گیرنده این سیستم که بر روی طوقه سویچ قرار دارد با واحد الکترونیکی سیستم ضدسرقت (ICU) در ارتباط می باشد. اگر کلید خودروی خود را در طوقه سویچ بگذارید و کلید را در موقعیت ON قرار دهید، آنتن سیستم ضدسرقت سیگنالهایی را از فرستنده (سویچ) دریافت می کند و سپس آن را به واحد کنترل الکترونیکی ایموبیلایزر (ICU) ارسال می نماید. واحد الکترونیکی ضدسرقت، کد سویچ شما را چک کرده و در

سیستم ضد سرقت (ایموبیلایزر) و کلیدها

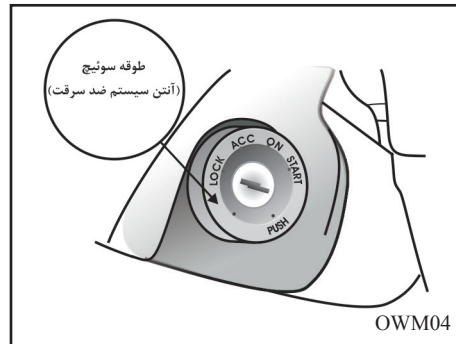

کلیدها

با خودروی شما کلیدهای زیر ارائه می‌شود:

- ۱- یک عدد سوئیچ معمولی
- ۲- یک عدد سوئیچ به همراه ریموت کنترل*
- ۳- پلاک شماره شناسایی سوئیچ

در صورت گم شدن سوئیچ خودرو برای معرفی سوئیچ جدید بر روی خودروی خود به نمایندگی‌های مجاز شرکت سایپا یدک مراجعه نمایید. شایان ذکر است که برای معرفی سوئیچ جدید به سوئیچ یدک آن و کارت گارانتی نیاز می‌باشد، لذا با توجه به این موضوع ضروری است که دقت لازم در حفظ و نگهداری سوئیچ یدک و کارت همراه را لحاظ نمایید.

هنگام روشن کردن موتور وقتی که کلید را روی موقعیت ON قرار می‌دهید کمی صبر کنید سپس استارت بزنید. این سیستم هیچ تاثیری بر روی باز شدن درهای خودرو ندارد و تنها در هنگام روشن شدن خودرو فعال است.

توجه ⚠️

در صورت هر گونه تغییر یا دستکاری بر روی سیستم که باعث ایجاد عیب بر قسمت‌های دیگر خودرو شود، سیستم‌های معیوب جزو گارانتی نمی‌باشد.

* مطابق با مدل خودرو

ریموت کنترل*

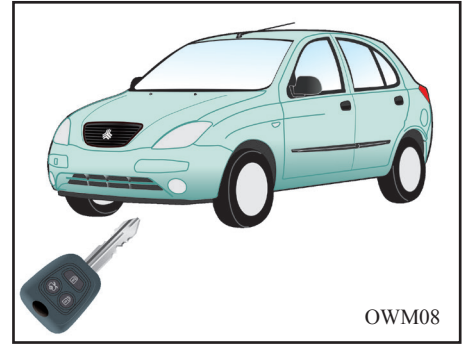

OWM08

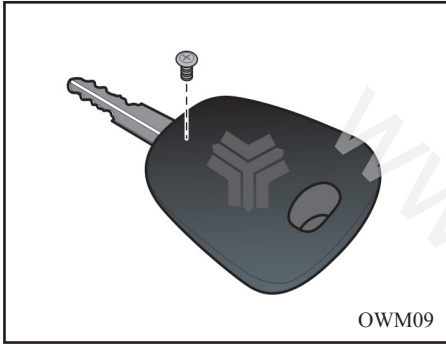

OWM09

۱- قفل و باز کردن دربها توسط ریموت کنترل با فشردن کلید (A) بر روی ریموت در صورت قفل بودن دربها فرمان باز شدن توسط واحد کنترل صادر می گردد. با فشردن کلید (B) بر روی ریموت در صورت باز بودن دربها فرمان قفل شدن توسط واحد کنترل صادر می گردد.

۲- موقعیت یاب خودرو

در صورت قفل بودن دربها و فشردن کلید (A) به مدت ۲ ثانیه، فلاشرها با فرکانس ۳ هرتز و تعداد ۲۷ بار خاموش و روشن می شود.

۳- صندوق پران

با فشردن دکمه صندوق پران بر روی ریموت و نگه داشتن آن به مدت ۲ ثانیه، فرمان باز شدن درب صندوق صادر می گردد.

۴- غیر فعال نمودن قفل نرم افزاری صفحه

کلید ریموت با فشردن هم زمان دکمه های (A) و (B) به مدت ۵ ثانیه، کلیه عملکردهای ریموت غیر فعال و جهت فعال نمودن می بایست مجددا دکمه های مذکور به مدت ۵ ثانیه نگه داشته شود.

عملکرد ریموت کنترل

- ۱- قفل و باز کردن درب ها توسط ریموت کنترل
- ۲- موقعیت یاب خودرو
- ۳- صندوق پران
- ۴- قفل نرم افزاری صفحه کلید ریموت

توجه ⚠️

در صورتیکه یکی از درب ها باز مانده باشد فرمان قفل توسط ریموت بی اثر می باشد. در صورتیکه درب خودرو بسته باشد و فرمان (A) توسط ریموت صادر گردد اگر در مدت ۱۵±۲ ثانیه درب خودرو باز نشود فرمان قفل بصورت خودکار صادر می گردد.

تعویض باتری ریموت کنترل

اگر لامپ نشانگر روی ریموت کنترل چشمک نزد و یا روشن نشود، لازم است نسبت به بررسی و تعویض باتری اقدام گردد.
 ۱- با استفاده از یک پیچ گوشتی، پیچ را باز و قاب پشت ریموت کنترل را جدا نمایید.
 ۲- باتری را مطابق تصویر خارج و جایگزین آن نمایید و مطمئن شوید به درستی در محل خود قرار گیرد.
 ۳- قاب را در جای خود قرار دهید و پیچ آن را ببندید.

احتیاط ⚠️

جهت جلوگیری از آسیب دیدن فرستنده داخل کلید، آن را در معرض رطوبت، درجه حرارت زیاد، نور آفتاب یا ضربه قرار ندهید.

قفل های درب

۳

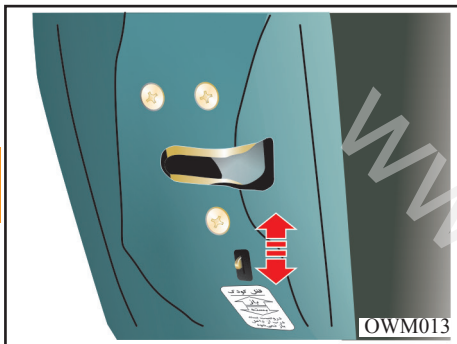

قفل ایمنی کودک

این قفل ها، در درب های عقب خودرو قرار گرفته‌اند و از باز شدن درب‌های عقب از داخل توسط کودکان جلوگیری می‌کنند.
- برای قفل کردن، قبل از بستن درب ها زائده قفل را در موقعیت پایین (Lock) قرار دهید.
جهت باز کردن درب عقب به هنگام فعال بودن قفل ایمنی کودک، درب را از بیرون باز کنید.

⚠ هشدار

هنگام ترک خودرو، کودکان را تنها داخل خودرو نگذارید، زیرا داخل خودرو بسیار گرم شده و باعث بروز خطرات و آسیب دیدگی های جدی به افراد داخل آن می شود.

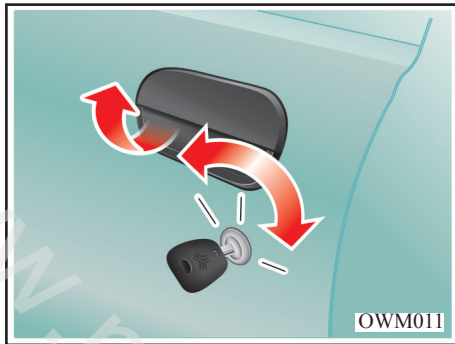

قفل کردن و باز کردن درب با کلید

- می توان از کلید برای قفل و باز کردن هر دو درب جلو استفاده نمود.
- جهت باز کردن درب سمت راننده، کلید را در جهت عکس حرکت عقربه های ساعت و جهت قفل کردن در جهت حرکت عقربه‌های ساعت بچرخانید.
- پس از باز شدن قفل، جهت باز کردن درب، دستگیره درب را بکشید.

⚠ توجه

همیشه در هنگام ترک خودرو، سویچ موتور را برداشته، ترمز دستی را کشیده و تمامی درب ها و پنجره‌ها را ببندید.

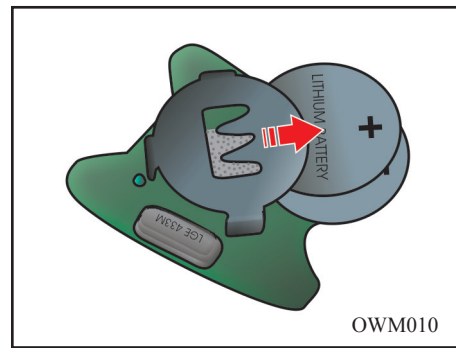

⚠ احتیاط

از باتری عدسی مدل CR2016 استفاده نمایید.

⚠ هشدار

حتی المقدور باتری مستعمل استفاده نکنید و به خاطر داشته باشید، حتی هنگام خالی بودن باتری، سیستم قفل مرکزی با استفاده از کلید عمل می نماید. در هنگام تعویض باتری مراقب باشید تراشه الکترونیکی سیستم ضدسرقت از محل خود خارج نشود و یا آسیب نبیند.

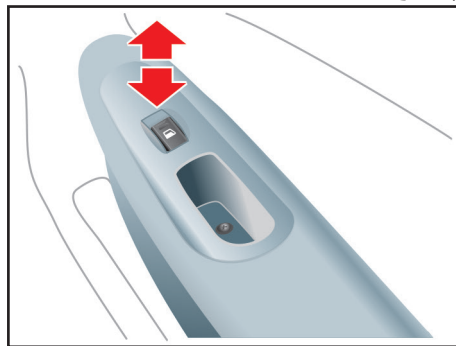
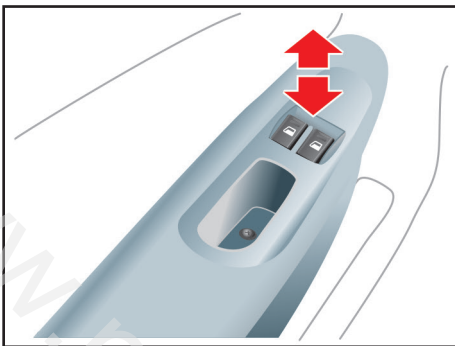
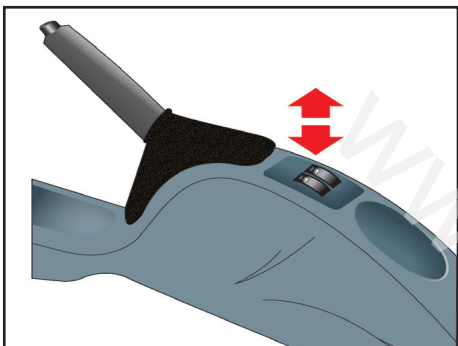

کلید های شیشه بالابر برقی عقب روی کنسول وسط *

با استفاده از کلیدهای روی کنسول وسط شیشه های عقب تحت کنترل قرار می گیرند. جهت بالا و پایین بردن شیشه درب های عقب از دکمه های مخصوص مطابق شکل استفاده نمایید.

کلید های شیشه بالابر برقی روی درب سمت راننده

با استفاده از کلید های روی درب سمت راننده شیشه های جلو تحت کنترل قرار میگیرند. جهت بالا و پایین بردن شیشه درب های جلو از دکمه های مخصوص مطابق شکل استفاده نمایید. دکمه سمت راست مخصوص بالا و پایین بردن شیشه سمت راست و دکمه سمت چپ مخصوص بالا و پایین بردن شیشه سمت چپ می باشد.

کلید شیشه بالابر برقی روی درب سمت سرنشین جلو

جهت پایین آوردن شیشه، قسمت جلویی کلید را به سمت پایین فشار دهید. جهت بالا بردن شیشه، قسمت جلویی کلید را به سمت بالا بکشید.

توجه ⚠

در صورت وجود لرزش ناشی از باد، هنگام باز بودن یکی از شیشه ها، شیشه مقابل را جهت تعدیل این حالت کمی به سمت پایین بکشید.

هشدار ⚠

ماندن انگشت دست و سر میان شیشه مجهز به شیشه بالابر برقی در حال بسته شدن می تواند جراحات جدی ایجاد کند.

نکات ایمنی در پیشگیری از سرقت خودرو

همواره نکات زیر را هنگامی که خودرو راحتی برای چند دقیقه ترک می کنید رعایت نمایید:

- ۱- پنجره را کاملا ببندید.
 - ۲- اشیاء قیمتی را با خود بردارید یا در صندوق عقب پنهان کنید.
 - ۳- سوییچ را در داخل خودرو جا نگذارید.
 - ۴- فرمان را قفل کنید. (با کمی چرخاندن، فرمان قفل می شود).
 - ۵- همه درها را قفل کنید.
- علاوه بر رعایت نکات بالا، خود شما هم می توانید تدابیری بیاندیشید که امکان سرقت خودرو خود را کاهش دهید.
- مواظب باشید
- از پارک کردن خودرو در مکان های خلوت خوددراى نمایید.
 - خودرو را در مکان های تاریک پارک نکنید.
 - هرگز اسناد و مدارک خودرو را در داخل خودرو جا نگذارید.
 - جهت آگاهی بیشتر به هشدارهای پلیس که در این دفترچه اعلام شده توجه نمایید.

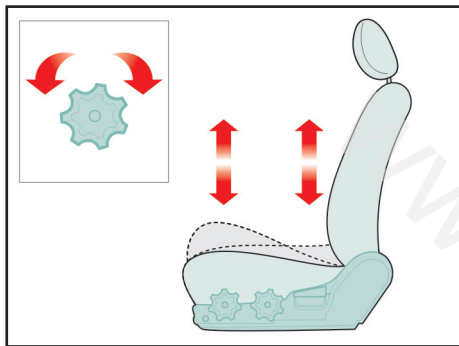

تنظیم ارتفاع کفی صندلی راننده*

به منظور تغییر ارتفاع صندلی در قسمت ابتدا و انتهای کفی صندلی، دو دستگیره تنظیم واقع در کنار صندلی را بچرخانید.

- برای پایین بردن صندلی، دستگیره را در جهت خلاف عقربه های ساعت بچرخانید.

- برای بالا آوردن صندلی، دستگیره را جهت عقربه های ساعت بچرخانید.

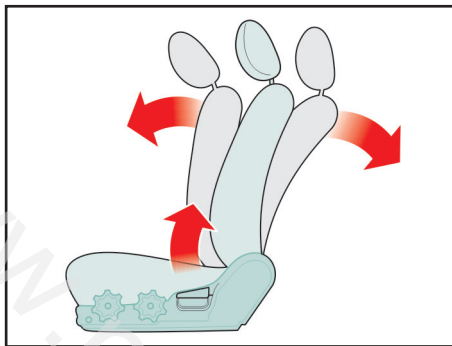

تنظیم پشتی صندلی های جلو

۱- برای تنظیم زاویه پشتی صندلی جلو، کمی به جلو خم شده و دستگیره تنظیم را که در قسمت بیرونی صندلی واقع شده است، به طرف بالا بکشید.

۲- پشتی صندلی را به زاویه دلخواه تنظیم کنید.

۳- دستگیره را رها کرده و از قرارگیری پشتی صندلی در محل مورد دلخواه خود، اطمینان حاصل کنید.

(جهت قفل شدن موقعیت پشتی صندلی، دستگیره تنظیم بایستی در موقعیت اولیه خود قرار گیرد)

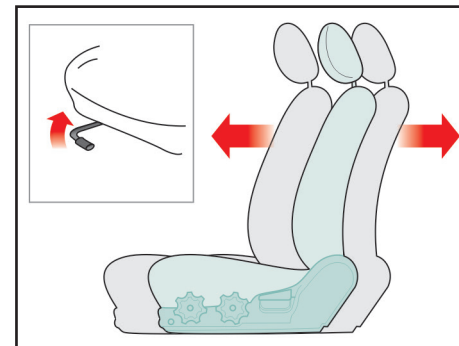

صندلی جلو

جلو و عقب بردن صندلی

۱- اهرم تنظیم صندلی را که در زیر لبه جلویی صندلی قرار دارد به سمت بالا کشیده و نگهدارید.

۲- صندلی را به اندازه دلخواه خود، حرکت دهید.

۳- اهرم را رها کرده و از قفل شدن صندلی در موقعیت خود، اطمینان حاصل فرمایید.

صندلی ها

۳

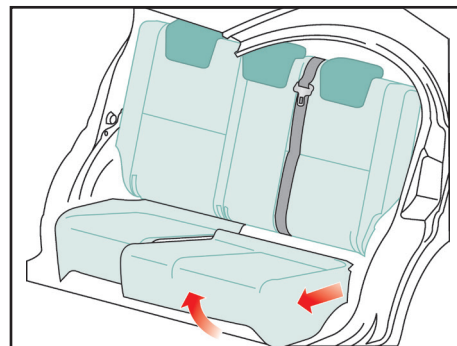
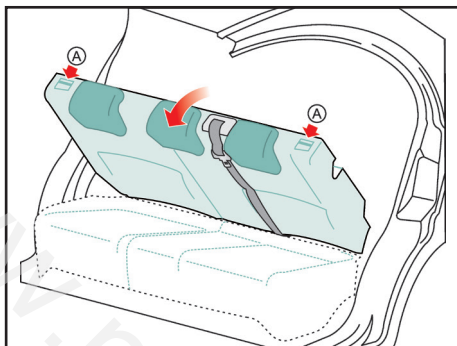
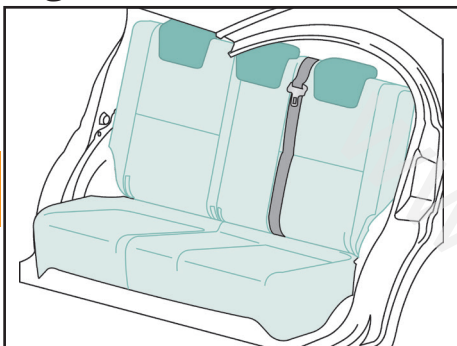

هنگام قرار دادن مجدد صندلی در جای خود:
- پشتی صندلی را برگردانید.
- نشیمن صندلی را به پایین بخوابانید.
لبه های کمر بند را در محل خود قرار دهید و سگک آن را قبل از قفل کردن جلوی نشیمن صندلی ببندید.
مواظب باشید کمر بند ایمنی گیر نکند.

قفل کشویی A را مطابق شکل بکشید تا قفل صندلی آزاد شود.
- پشتی صندلی را بچرخانید.
در هر صورت با نشیمن صندلی آغاز کنید و هرگز از پشتی شروع نکنید زیرا ممکن است به صندلی آسیب برسد.

خواباندن صندلی عقب

قسمت نشیمن صندلی را به سمت صندلی جلو و بالا بچرخانید. (مطابق شکل)
- کمر بند ایمنی را آزاد نمایید.

⚠ هشدار

از قفل شدن کامل قفل های پشتی صندلی پس از باز و بسته کردن آن و تنظیم ارتفاع درست صندلی به نحوی که پشت سر نشیمن قرار گیرد اطمینان حاصل نمایید.



هشدار ⚠️

- از تنظیم کردن صندلی راننده و یا پشتی آن در هنگام رانندگی، اجتناب ورزید. انجام این عمل باعث کاهش قدرت کنترل در حین رانندگی شده و ممکن است باعث بروز صدمات و آسیب دیدگی گردد.

- از قرار دادن اشیاء بر روی صندلی که باعث تغییر موقعیت عادی صندلی یا پشتی آن میشود، اجتناب نمایید. این اشیاء ممکن است با جلوگیری از قفل شدن صندلی در هنگام بروز تصادفات یا ترمزهای ناگهانی، موجب صدمات جدی یا حتی مرگ گردد.

- همیشه در حین رانندگی، پشتی صندلی را در حالت عمودی قرار دهید. همچنین کمر بند ایمنی را به نحوی که از روی قسمت پایین کمر بگذرد، ببندید.

- در صورتی که کودکی روی صندلی جلویی سرنشین قرار گرفته باشد، پشتی صندلی بایستی در موقعیت کاملاً عمودی قرار گیرد.

- هیچگاه در حین حرکت خودرو، صندلی جلو را نخواستید زیرا باعث لغزش شخص از قسمت پایین کمر بند ایمنی شده و باعث بروز آسیب دیدگی ها و جراحات خواهد شد. در صورتی که پشتی صندلی خوابیده باشد، بر اثر تصادفات

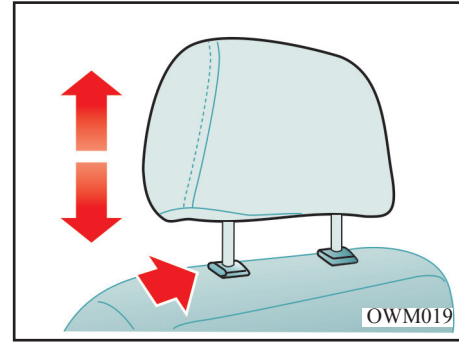

تنظیم پشت سری

برای بلند کردن پشت سری، آنرا به سمت بالا بکشید. جهت پایین بردن پشت سری، اهرم سمت چپ پایه آنرا فشار داده و پشت سری را تا ارتفاع مناسب پایین ببرید.

برای برداشتن پشت سری، آنرا تا حد امکان به سمت بالا کشیده، اهرم را در همین حالت فشار دهید تا پشت سری خارج شود.

احتیاط ⚠️

از قرار دادن اشیاء در زیر صندلی های جلو اجتناب نمایید. این اشیاء ممکن است در عملکرد حرکتی صندلی ها اختلال ایجاد کرده و یا با غلتیدن به زیر پای راننده، باعث ایجاد اشکال در استفاده از پدال های ترمز، کلاچ و گاز شود.

امکان لغزش از زیر کمر بند وجود دارد. در این شرایط کمر بند ایمنی از سرنشین صندلی جلو محافظت نکرده و نیروی فشاری موجود در کمر بند باعث آسیب دیدن نواحی شکم و در برخی موارد منجر به مرگ خواهد شد. لذا، هنگام حرکت خودرو، پشتی صندلی های جلو را به حالت عادی برگردانید.

- هرگز کمر بند ایمنی را از زیر بازو و یا دور گردن خود عبور ندهید.

- هر کمر بند ایمنی برای استفاده یک نفر طراحی شده، هرگز از یک کمر بند ایمنی برای چند نفر استفاده نکنید.

توجه

جهت افزایش کارایی سیستم پیش کشنده کمر بند، به نکات زیر توجه نمایید.

۱- لازم است کمر بند به نحو صحیح بسته شود.

۲- لازم است تسمه کمر بند ایمنی در مکان صحیح خود تنظیم شود.

- سیستم پیش کشنده کمر بند ایمنی باید پس از هر بار عمل کردن تعویض گردد.

- جهت حفظ موارد ایمنی از مبادرت به تعمیر یا تعویض این سیستم شخصا یا توسط افراد متفرقه خودداری کنید و در صورت نیاز به یکی از نمایندگی های مجاز سایپا یدک مراجعه نمایید.

هشدار

سیستم پیش کشنده در ضربات ناشی از تصادفات حتی در صورتی که شخصی روی صندلی نباشد فعال می گردد.

فعال شدن سیستم پیش کشنده، همراه با صدای بلند و متصاعد شدن دود داخل اتاق خواهد بود که این دود بی خطر است.

- علی رغم بی خطر بودن گاز متصاعد شده، احتمال بروز حساسیت پوستی وجود دارد و نباید برای مدت طولانی استنشام شود. لذا پس از بروز تصادف دست و صورت خود را بشویید.

کمر بندهای ایمنی

کمر بند ایمنی پیش کشنده *

مکانیزم کمر بند، سرنشین را به سمت پشتی صندلی می کشد. پس از قفل شدن کمر بند پیش کشنده، مقدار خلاصی تسمه به حداقل مقدار خود می رسد و حرکت سرنشینان به سمت جلو در تصادفات را محدود می نماید و بدین ترتیب موجب افزایش عملکرد کمر بند ایمنی گردد.

در صورت بروز تصادف و یا ترمز ناگهانی و شدید، کمر بند ایمنی سرنشین را محکم نگه داشته و از پرتاب سرنشین به جلو و بیرون خودرو جلوگیری می کند. بنا به دلایل فوق است که بستن کمر بند ایمنی برای سرنشینان جلو و عقب خودرو به خصوص زنان بارداری و کودکان، ضروری می باشد.

توجه

پس از گذشت ۱۰ سال از عمر خودرو، لازم است کیسه هوای راننده و سرنشین و کمر بند پیش کشنده (مطابق با مدل خودرو) تعویض گردند.

سیستم پیش کشنده کمر بند ایمنی فقط در تصادفاتی که باعث پرتاب شدن شدید سرنشین به سمت جلو می شود عمل می نماید.

هشدار

- کمر بندهای ایمنی را به طور متناوب مورد بازدید قرار دهید. بدین ترتیب که کمر بندها را کاملا بیرون کشیده و تسمه آن را از لحاظ فرسودگی، بریدگی، سوختگی و هرگونه آسیب دیدگی بررسی نمایید. از عملکرد جمع کن کمر بند ها مطمئن شوید. قفل ها را امتحان نمایید تا از نظر عملکرد معیوب نباشند. در صورت وجود هر یک از ایرادهای فوق، لازم است کمر بند تعویض گردد.

- بعد از تصادف، احتمال آسیب دیدن و یا قفل شدن مجموعه کمر بندها وجود دارد. لذا بعد از هر بار تصادف مجموعه کمر بندها، جمع کن کمر بندها، قلاب ها و قسمت های آسیب دیده را مورد بازدید قرار دهید و در صورت نیاز به نمایندگی های مجاز شرکت سایپا یدک مراجعه نمایید.

احتیاط

هنگام بستن درب های خودرو دقت نمایید قسمتی از کمر بند لای درب نماند زیرا وارد آمدن هر گونه آسیبی به تسمه و یا قفل کمر بند ایمنی، باعث کاهش کارایی آن در تصادفات می گردد.

* مطابق با مدل خودرو

هشدار ⚠️

دقت نمایید تسمه کمر بند ایمنی تاب نداشته و گیر نکرده باشد. در صورت عدم امکان آزاد کردن آن سریعاً به نزدیکترین نمایندگی مجاز شرکت سایپایدک مراجعه نمایید.

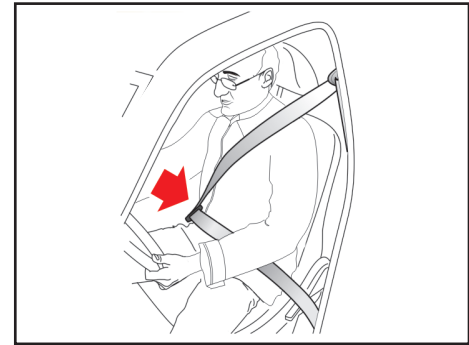

استفاده از کمر بند برای بانوان باردار

استفاده از کمر بند ایمنی برای بانوان باردار، مگر در صورت داشتن دستورات خاص از سوی پزشک معالج، الزامی است. قسمتی از کمر بند که زیر شکم بسته می شود، لازم است کاملاً به درستی و در پایین ترین قسمت ممکن (روی لگن) قرار گیرد.

بانوان باردار دقت نمایند که کمر بند را نباید از روی شکم و یا از بالای شکم عبور دهند.

قفل داخل جمع کن کمر بندها در حین رانندگی عادی، فعال نمی باشد و امکان حرکت سر نشینان به میزان کم باعث راحتی آنها هنگام رانندگی می گردد. در صورت ترمز گیری و یا دور زدن شدید و تصادفات جمع کن کمر بندهای ایمنی به طور خودکار قفل می شود.

روش استفاده صحیح از کمر بند ایمنی به شرح زیر است:

- پشتی صندلی در موقعیت عمودی باشد.
- سر نشینان به صورت طبیعی نشسته باشند (نخوابیده و یا خم نشده باشند).
- قسمت گذرنده کمر بند از زیر شکم باید کاملاً راحت و در پایین ترین محل خود قرار گرفته باشد.
- قسمت گذرنده از روی شانه باید راحت بوده و کاملاً از روی قفسه سینه رد شود.

نشستن سر نشینان روی صندلی نباید بصورت مایل باشد.

جهت یادآوری بستن کمر بند ایمنی راننده، چراغ



هشدار دهنده تعبیه شده است.

کمر بند صندلی عقب (برای هر سه سر نشین) دارای تسمه گذرنده از روی شانه و زیر شکم می باشد (سه نقطه ای).

کمر بند ایمنی

توصیه های ایمنی

- تسمه کمر بند گذرنده از روی شانه نباید با گردن و صورت کودک تماس داشته باشد.
- استفاده نادرست از کمر بند ایمنی می تواند به کودک صدمات جدی وارد آورد.
- نشستن کودکان روی صندلی عقب نسبت به صندلی جلو از ایمنی بیشتری برخوردار است. ضمناً کودک باید توسط صندلی کودک یا کمر بند ایمنی کاملاً محافظت گردد. در صورتی که صندلی ایمنی کودک بطور صحیح نصب و استفاده نشود امکان آسیب دیدن وی در تصادف وجود دارد. قبل از خریدن صندلی کودک دقت کنید در خودروی شما قابل نصب باشد. هنگام نصب صندلی کودک به توصیه های شرکت سازنده در این خصوص، توجه نمایید.



⚠ احتیاط

روکش صندلی ها و کمر بندهای ایمنی خودرو در طول روزهای گرم بشدت داغ می شود و می تواند موجب آسیب دیدن کودک گردد. لذا قبل از قرار دادن کودک در صندلی، روکش صندلی و قفل ها و قسمت های فلزی نزدیک وی را بررسی کنید.

اگر با بستن کمر بند، تسمه گذرنده از شانه، گردن و یا صورت کودک را آزار می دهد، وی را به وسط صندلی عقب نزدیکتر نمایید. در صورتی که مشکل برطرف نگردید لازم است همچنان از صندلی کودک استفاده شود.

استفاده از کمر بندهای ایمنی برای کودکان

برای حفاظت کودکان در سنین مختلف باید از تجهیزات ایمنی مناسب استفاده کرد. هرگز اجازه ندهید کودکان در خودروی در حال حرکت بایستند و یا زانو بزنند. هرگز از یک کمر بند ایمنی برای دو کودک و یا یک کودک به همراه یک فرد بزرگسال استفاده نکنید.

⚠ هشدار

از نشاندن کودک بر روی پاهای خود، هنگام حرکت خودرو خودداری نمایید. زیرا در صورت بروز کوچکترین تصادف، امکان کنترل کودک وجود ندارد.

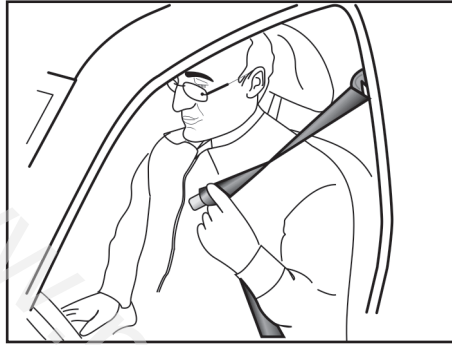
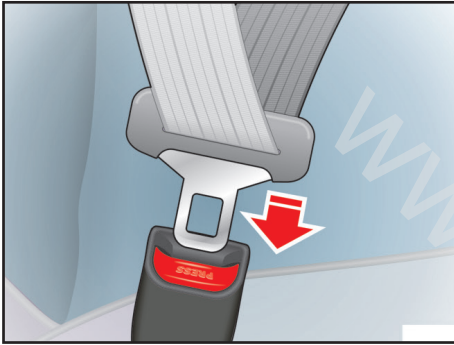

۳- زبانه را داخل محفظه قفل نمایید تا صدای کلیک قفل شدن آن شنیده شود.

پس از قفل شدن، زبانه قلاب را به سمت بالا بکشید تا از قفل بودن کمربند اطمینان حاصل کنید.

طریقه بستن کمربند ایمنی صندلی جلو

- ۱- زبانه قفل کمربند را با دست بکشید.
- ۲- تسمه کمربند را به آرامی از داخل جمع کن کمربند به بیرون بکشید.

چراغ هشدار دهنده کمربند ایمنی

پس از بازکردن سوییچ استارت این چراغ در صورت باز بودن کمربند ایمنی روشن می گردد.

نحوه استفاده صحیح از کمربندهای ایمنی

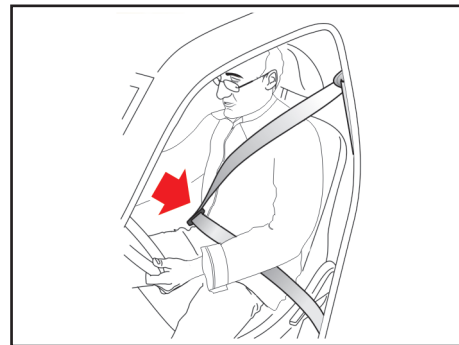
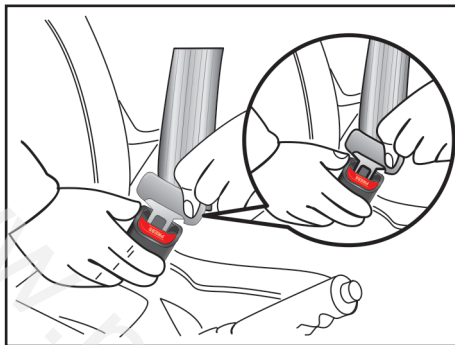
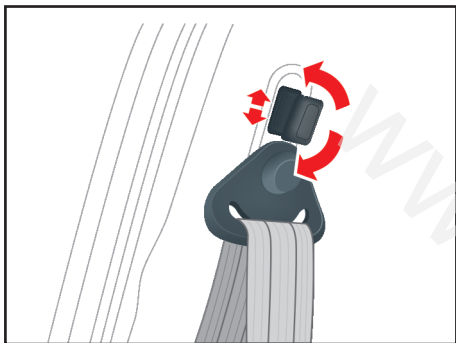

مکانیزم تنظیم ارتفاع کمربند

مکانیزم تنظیم ارتفاع با قسمت سرشانه خود تنظیم شود.

برای تنظیم موقعیت پایه نگهدارنده، دکمه را متناسب با سر شانه خود به سمت بالا یا پایین کج نمایید و پایه نگهدارنده را به سمت بالا یا پایین حرکت دهید.

روش دیگر:

دکمه را به سمت بیرون کشیده و پایه نگهدارنده را به سمت بالا یا پایین حرکت دهید.

پس از تنظیم، از قفل شدن قلاب اطمینان حاصل کنید.

آزاد کردن کمربند ایمنی

دکمه روی قفل را فشار دهید.

۴- تسمه گذرنده از زیر شکم را طوری تنظیم نمایید که در پایین‌ترین محل ممکن قرار گیرد تا هنگام بروز تصادف، از لغزش شخص از زیر کمربند جلوگیری شود. کمربند را از سمت شانه به بالا بکشید تا با بدن فاصله نداشته باشد. جمع کن کمربند بصورت خودکار نیروی کششی اعمال می‌کند. جهت ایمنی بیشتر کمربند را از بدن دور ننمایید.

لازم به ذکر است از آنجایی که کمربند صندلی عقب (برای هر سه سرنشین) دارای تسمه گذرنده از روی شانه و زیر شکم می‌باشد (سه نقطه ای)، نحوه استفاده صحیح از آنها همانند کمربندهای ایمنی جلو می‌باشد.

تجهیزات ایمنی تکمیلی - کیسه هوا***وظیفه کیسه هوا در خودرو**

خودرو مجهز به تجهیزات ایمنی تکمیلی است (SRS) که شامل کیسه هوا راننده و کیسه هوای مسافر جلو می باشد. در برخی مدل ها خودرو فقط مجهز به یک کیسه هوای راننده است.

کیسه هوا به منظور افزایش ایمنی سرنشینان خودرو می باشد. لازم به تذکر است که کیسه هوا جایگزین کمربند ایمنی نیست.

سیستم ایربگ یک سیستم ایمنی مکمل است و در واقع مسافر بایستی برای جلوگیری از صدمات احتمالی حتما کمربند ایمنی خود را بسته نگه داشته و باعث عملکرد مناسب ایربگ شود.

نبستن کمربند ایمنی بسیار خطرناک می باشد و نقش کیسه هوا فقط نقش کمک به عملکرد کمربند می باشد و بدون کمربند، سیستم ایربگ می تواند خطر آفرین باشد.

عمل نکردن کیسه هوا در برخی از تصادفات

در بسیاری از تصادفات نظیر برخوردهای جانبی یا از عقب، واژگون شدن، اصابت های دوم و یا سوم در تصادف های بین چند خودرو و یا تصادف با سرعت های پایین، کیسه های هوا نمی توانند نقش حفاظتی ایفا کنند. لذا در صورتی که خودروی شما تا حدی صدمه ببیند که حتی قابل استفاده نباشد، الزامی بر عمل

* مطابق با مدل خودرو

هشدار 

در خودروهای مجهز به کیسه هوا، بستن کمربند ایمنی برای کلیه سرنشینان الزامی است زیرا باعث کاهش احتمال آسیب دیدگی های شدید در تصادفات می شود.

- کمربند ایمنی هنگام بروز تصادفات، راننده را از کیسه هوا دور نگه می دارد.

- کیسه های هوا فقط در تصادفات شدید از جلو عمل می کنند و در اصابت های پی در پی در تصادفات بین چند خودرو الزامی بر عمل کردن آنها نخواهد بود.

- هنگام گیر کردن خودرو در سیل (نظیر وارد شدن آب داخل خودرو)، هرگز قبل از جدا کردن سرباتری، به منظور آزاد کردن قفل فرمان سویچ را باز نکنید. این کار ممکن است موجب عمل کردن کیسه هوا و آسیب دیدن سرنشین گردد. لذا خودرو را جهت تعمیر به نزدیکترین نمایندگی مجاز شرکت سایپا یدک منتقل نمایید.

کردن کیسه هوا در این شرایط نیست.

به خاطر داشته باشید کیسه های هوا فقط در مواردی که شدت تصادف از روبرو به حدی است که سرنشین به طرف کیسه هوا و یا با انحراف ناچیزی به چپ یا راست به سمت آن پرتاب شود، عمل می کنند.

اهمیت استفاده از کمربند ایمنی

چهار دلیل بسیار مهم در الزام بستن کمربند ایمنی به همراه کیسه هوا قابل توجه است.

۱- نگهداشتن سرنشین در یک وضعیت، تا از پرتاب شدن او به سمت کیسه هوا جلوگیری شود.

۲- حفاظت از سرنشین در واژگون شدن، تصادف های جانبی و از عقب که کیسه هوا در آنها عمل نمی کند.

۳- جلوگیری از آسیب دیدن سرنشین در تصادف های جزئی از جلو که در آنها کیسه هوا عمل نمی کند.

۴- جلوگیری از پرتاب شدن سرنشین به بیرون از خودرو در تصادفات.

توجه 

در برخی از محصولات صفحه کیلومتر در ۲ طرح متفاوت وجود دارد که تفاوت آنها در شکل و عملکرد چراغهای هشدار کیسه هوا می باشد، توضیح تکمیلی در صفحات ۵۳ الی ۵۵ آمده است.

کیسه هوا

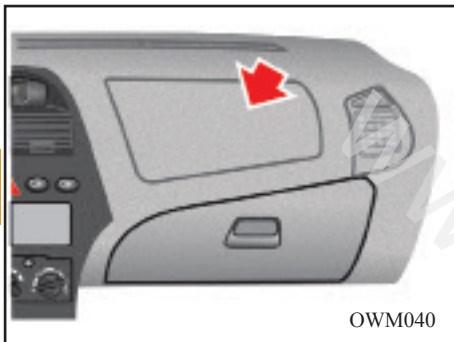

این دو فاکتور مهم، ارسال سیگنال عمل کردن کیسه هوا را مشخص می کند. ضمناً عمل کردن کیسه های هوا به عوامل دیگری چون سرعت خودرو، زاویه برخورد، استحکام خودروها و یا اجسامی که خودرو به آنها برخورد می کند، بستگی دارد. کیسه های هوا در فاصله زمانی ۱/۰ ثانیه فعال و غیرفعال می شوند.

این فاصله زمانی بین فعال و غیرفعال شدن کیسه هوا، در کنترل خودرو توسط راننده تاثیر خواهد داشت.

این مساله در تصادفاتی حائز اهمیت است که پس از اصابت، خودرو همچنان در حال حرکت است و راننده کنترل محدودی بر فرمان، ترمزها، سرعت و گیربکس دارد.



نزدیک ترین نمایندگی مجاز سایپا مراجعه شود. زیرا در عملکرد سیستم کیسه هوا اختلال ایجاد شده و می تواند باعث عمل نکردن و یا عملکرد نابهنگام کیسه هوا شود.

طریقه عملکرد سیستم کیسه هوا
کیسه هوای راننده در وسط غربیلک فرمان و کیسه هوای مسافر جلو، در بالای داشبورد قرار گرفته است.

در صورت تصادف از جلو، کیسه های هوا به منظور محافظت از سرنشینان جلوی خودرو، عمل می کنند. هیچ علایمی مبنی بر اینکه کیسه های هوا در چه سرعتی عمل می کنند وجود ندارد. عملکرد کیسه هوا در تجهیزات ایمنی تکمیلی (SRS)، به شدت و جهت تصادف بستگی دارد.

چراغ هشداردهنده کیسه هوا:  یا 
این چراغ با هر بار قراردادن سویچ موتور در موقعیت ON باید به مدت ۵ ثانیه چشمک بزند و در این مدت سیستم را کنترل نماید در صورت وجود خطا چراغ هشدار دهنده به طور ثابت روشن می ماند و یا چشمک میزند. متناسب مدل، توضیح تکمیلی در صفحه ۵۵ ذکر شده است.

هشدار

 در صورتی که چراغ هشدار دهنده کیسه هوا  در هنگام روشن شدن خودرو چشمک نزند، و یا به صورت ثابت روشن بماند، وجود خطا در سیستم را نشان می دهد که باید سریعاً به * مطابق با مدل خودرو

لذا مشاهده صحنه فعال شدن کیسه هوا تقریباً غیرممکن است. اولین صحنه ای که مشاهده می شود کیسه هوای عمل کرده ای است که پس از تصادف بیرون از محفظه خود قرار گرفته است. لازم به ذکر است عملکرد کیسه هوا می تواند باعث خراش، کبودی و شکستگی استخوانها گردد.

در برخی موارد به خصوص اگر راننده صندلی خود را نزدیک غربلیک فرمان تنظیم کرده باشد، عمل کردن کیسه هوا منجر به صدمات بسیار خطرناکی می گردد.

حتی الامکان هنگام تنظیم موقعیت صندلی جهت کنترل بیشتر، در خودرو مجهز به کیسه هوا، صندلی را در دورترین فاصله ممکن از غربلیک فرمان تنظیم نمایید این کار از آسیب های شدید و یا مرگ در تصادفات جلوگیری می کند.

توجه ⚠️

پس از گذشت ۱۰ سال از عمر خودرو، لازم است کیسه هوای راننده و سرنشین و کمربند پیش کشنده (در صورت وجود) تعویض گردند.

هشدار ⚠️

- از قراردادن اشیاء روی محفظه کیسه هوا و پایین کیسه هوا و خودتان خودداری کنید. زیرا پس از عمل کردن کیسه هوا و پرتاب شدن این اشیاء احتمال آسیب دیدگی شدید وجود دارد.

هشدار ⚠️

هرگونه تعمیر و یا تعویض دسته سیم، کانکتورها و دیگر قطعاتی که به نحوی به کیسه هوا و واحد کنترل کیسه هوا مربوط می شود می بایست توسط نمایندگی های سایپا صورت پذیرد.

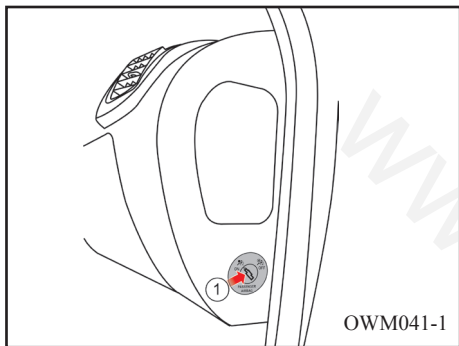

غیر فعال نمودن کیسه هوای سرنشین جلو
 برای اینکه بتوانید صندلی کودک را (با رعایت استاندارد ها و قوانین) در روی صندلی سرنشین جلو نصب کنید، الزاما باید کیسه هوای سرنشین را غیر فعال کنید. برای غیر فعال کردن کیسه هوا، زمانی که خودرو خاموش است کلید  را فشار داده و بچرخانید تا در موقعیت OFF قرار گیرد. در این وضعیت با روشن کردن خودرو چراغ هشدار دهنده  یا  کیسه هوا پس از ۵ ثانیه چشمک زدن اولیه، یک ثانیه خاموش شده و سپس به صورت دائم روشن خواهد ماند. متناسب با مدل صفحه کیلومتر، توضیح تکمیلی در صفحات ۵۳ الی ۵۵ آمده است.

کیسه هوا

صدا و دود متصاعد شده

عمل کردن کیسه های هوا، صدای شدید و دود متصاعد شده ناشی از انفجار در داخل اتاق را به دنبال خواهد داشت. لذا پس از عمل کردن کیسه های هوا، تنفس در خودرو بسیار مشکل خواهد بود زیرا علاوه بر بسته بودن کمر بند ایمنی و باز شدن کیسه هوا، دود و غبار ناشی از انفجار این امر را مشکل ساخته است.

توصیه می شود پس از تصادف و عمل کردن کیسه های هوا جهت ایجاد آسایش بیشتر و امکان تنفس، درب ها و پنجره ها را هر چه سریعتر باز کنید.

هشدار



پس از عمل کردن کیسه های هوا مجموعه غربلیک فرمان و داشبورد بدلیل انفجار صورت گرفته بسیار داغ هستند و در صورت لمس آنها امکان سوختگی وجود دارد. لذا از تماس با قسمت های داخلی نگهدارنده کیسه های هوا خودداری کنید.

هشدار

- هرگز در غربلیک فرمان و سایر قسمت های تجهیزات ایمنی تکمیلی تغییری ایجاد نکنید.
- هرگز در اجزاء و سیم کشی سیستم تغییر ایجاد نکنید. این امر باعث عمل کردن غیرمنتظره کیسه هوا و آسیب رسیدن به اطرافیان می شود. ضمناً این کار باعث غیرفعال شدن کیسه هوا و در نتیجه عمل نکردن به موقع آن می گردد.



فعال کردن کیسه هوای سرنشین جلو



به محض برداشتن صندلی کودک از روی صندلی سرنشین جلو، مجدداً کیسه هوا را برای محافظت از سرنشین جلو فعال نمایید (با چرخاندن قفل  و قرار دادن آن در وضعیت ON). در این وضعیت چراغ  می بایست خاموش گردد.

کیسه هوا

اهمیت نشستن صحیح سرنشین روی صندلی کیسه هوای سمت سرنشین جلو از کیسه هوای راننده بزرگتر است و با نیروی بیشتری عمل می کند. در صورتی که سرنشین جلو در موقعیت صحیح روی صندلی قرار نگرفته باشد و کمربند ایمنی بسته نشده باشد، امکان صدمه دیدن بسیار شدید و یا مرگ، وجود دارد. لازم است صندلی کنار راننده نیز تا حد امکان در عقب ترین موقعیت خود باشد.

هشدار

ترمزهای شدید قبل از تصادف برای سرنشین جلو که کمربند ایمنی بسته نشده است، خطرناک بوده زیرا ممکن است بر اثر این ترمزگیری به سمت کیسه هوا پرتاب گردد. بنابراین در صورتی که کمربند ایمنی سرنشین جلو بسته نشده باشد و کیسه هوا عمل کند، امکان آسیب دیدگی وی وجود دارد. بدلیل وجود کیسه هوا، از نصب صندلی کودک بر روی صندلی جلو خودداری کنید (بجز موارد خاص و با رعایت استانداردها و قوانین با غیر فعال کردن کیسه هوای سرنشین). در صورت عملکرد کیسه هوای جلو امکان بروز صدمات جبران ناپذیری برای کودک وجود دارد.

چراغ هشدار دهنده کیسه هوا  و **AIR BAG**  وظیفه چراغ هشدار دهنده کیسه هوا در خودرو، اعلام بروز عیب در سیستم ایمنی تکمیلی (SRS) است.

توضیح تکمیلی در صفحه ۵۵ ذکر شده است.

تعمیر سیستم تجهیزات ایمنی تکمیلی

سیستم تجهیزات ایمنی تکمیلی در خودرو به جز در موارد زیر نیاز به تعمیر ندارد:

- در صورتی که کیسه هوا عمل کند، باید تعویض گردد. هرگز شخصاً این کار را انجام ندهید و به یکی از نمایندگی های مجاز شرکت سایپادک مراجعه نمایید.

- اگر چراغ هشدار دهنده کیسه هوا مطابق توضیحات صفحه ۵۵ روشن شد، سیستم را هر چه سریعتر بوسیله نمایندگی مجاز شرکت سایپادک مورد بررسی قرار دهید.



سیستم های کیسه هوا می بایست پس از هر بار عمل کردن و یا گذشتن ۱۰ سال از عمر خودرو توسط پرسنل آموزش دیده عوامل مجاز تعویض گردند.

علیرغم تمامی توصیه های احتیاطی، احتمال آسیب ندیدن بازوها و بدن در تمامی موارد توسط کیسه هوا وجود دارد (به سبب موقعیت و ماهیت سیستم و شخص)

هرگز با قراردادن دست های خود در وسط غریبک فرمان رانندگی نکنید.

اطمینان حاصل نمایید که سرنشین جلو پاهای خود را بر روی داشبورد در حین حرکت خودرو نگذاشته باشد.

هشدار

چنانچه سویچ موتور در موقعیت ON قرار گرفت و چراغ هشدار دهنده  یا **AIR BAG**  به مدت ۵ ثانیه چشمک نزد سیستم دارای ایراد می باشد. در این حالت می بایست به نزدیک ترین نمایندگی مجاز شرکت سایپا یدک مراجعه شود.

درب صندوق عقب

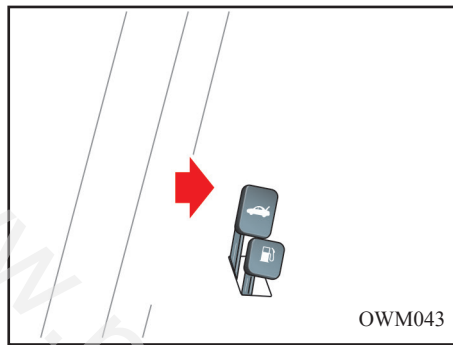
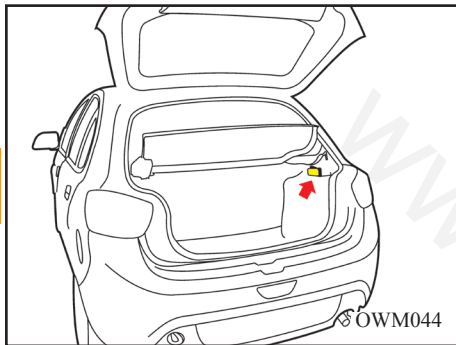

درب صندوق عقب

- برای باز کردن درب صندوق عقب از باز کننده درب صندوق عقب استفاده کنید.
- برای بستن درب صندوق عقب آن را با دو دست به سمت پایین فشار دهید تا صدای قفل شدن آن شنیده شود.
- از محکم بستن درب صندوق عقب بپرهیزید.
- پس از بستن درب صندوق عقب، یک بار با دست آنرا به سمت بالا بکشید تا از بسته بودن آن مطمئن شوید.

باز کننده درب صندوق عقب

این اهرم در گوشه سمت چپ صندلی راننده قرار دارد. برای باز شدن درب صندوق، اهرم را بالا بکشید. اگر مجبور به رانندگی با درب صندوق عقب باز هستید، یا بازنگهداشتن پنجره ها جریان هوا را به داخل اتاق هدایت کنید.

چراغ داخل صندوق عقب

این چراغ هنگام باز بودن درب صندوق عقب روشن می شود و تا بستن مجدد آن روشن می ماند.

توجه ⚠

هنگام بستن درب صندوق دقت کنید درب کاملاً بسته باشد، در غیر این صورت بسته نشدن صحیح درب موجب روشن ماندن چراغ و نهایتاً دشارژ باتری می شود.

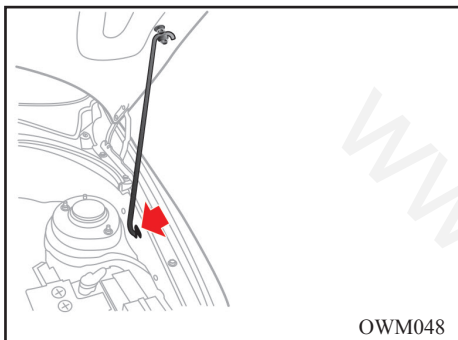

OWM048

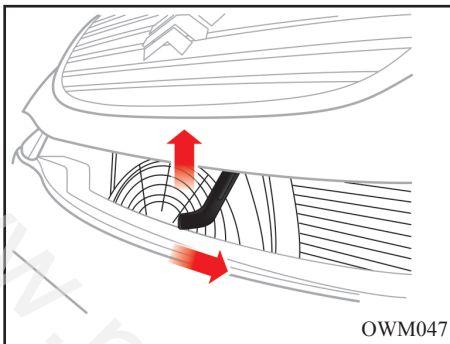

OWM047

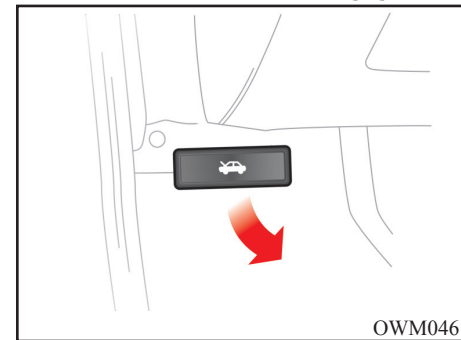

OWM046

⚠ احتیاط

قبل از بستن درب موتور، دقت کنید کلیه قطعات تعویض شده و ابزار از داخل محفظه خارج شده باشد و از قطعات مربوط به داخل موتور، قطعه ای بیرون نمانده باشد.

بستن درب موتور

- قبل از بستن درب موتور میله را در خار نگهدارنده اش روی درب موتور جابزنید تا از صدای لقی آن در حین حرکت خودرو جلوگیری گردد.
- درب موتور را به آرامی پایین بیاورید و تقریباً از فاصله ۲۰ تا ۲۵ سانتیمتری رها کنید. پس از بسته شدن، لبه جلوی درب موتور را به طرف بالا بکشید تا از قفل بودن آن مطمئن شوید.
- هرگز درب موتور را محکم نبندید.

باز کردن درب موتور

- ۱- برای باز کردن درب موتور، دستگیره مربوط به آن را که در قسمت زیر داشبورد، سمت چپ قرار دارد، به طرف خود بکشید.
- ۲- به قسمت جلوی خودرو رفته و درب موتور را به سمت بالا بکشید. سپس قفل دوم را که در وسط درب موتور و زیر آن واقع شده را توسط اهرم نشان داده شده در شکل بالا آزاد کنید.
- ۳- درب موتور را بلند کرده و سرآزاد میله نگهدارنده را در شیار مربوطه روی بدنه خودرو قرار دهید.

درب باک

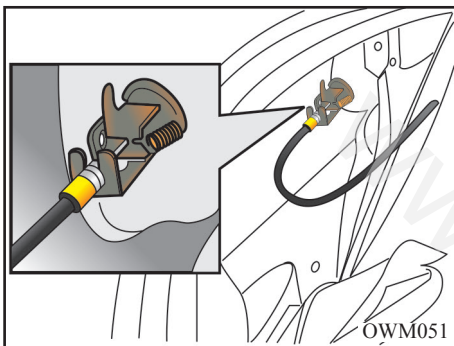

روش اضطراری باز کردن درب باک

چنانچه به هر دلیلی باز کردن درب باک توسط اهرم داخلی امکان پذیر نباشد، با کنار زدن لبه بالایی موکت جانبی سمت چپ صندوق عقب و فشردن اهرمی که در قسمت بالایی قفل تعبیه شده است درب باک باز خواهد شد.

⚠ هشدار

اگر در پوش باک نیاز به تعویض داشته باشد دقت کنید از قطعه استاندارد استفاده گردد. استفاده از درپوش متفرقه در خودرو منجر به اختلال در عملکرد سیستم سوخت رسانی و کنترل آلودگی خواهد شد. در صورتی که در هوای سرد به دلیل یخ زدگی، در باک بنزین به راحتی باز نشود، در پوش را به آرامی فشار داده و با وارد کردن ضربات آرام، آن را باز نمایید.

باز کردن درب باک

اهرم مربوط به باز کردن درب باک را که در گوشه سمت چپ صندلی راننده قرار دارد، بالا بکشید.

باز کردن درپوش باک

- برای باز کردن درپوش، آن را در جهت خلاف عقربه های ساعت بچرخانید.

- برای بستن درپوش، آن را در جهت عقربه های ساعت بچرخانید تا صدای کلیک که نشان دهنده بسته شدن صحیح درپوش است، شنیده شود.

۱- درپوش باک

۲- جهت باز کردن

۳- جهت بستن

⚠ هشدار

با توجه به احتمال وجود فشار در محفظه باک، در پوش داخلی را با احتیاط و به آرامی باز کنید. در حالی که از درپوش باک، بنزین بیرون می ریزد و یا صدای فش فش شنیده می شود، تا هنگام برطرف شدن این حالت از باز کردن درپوش خودداری نمایید. در صورت عدم توجه، احتمال خروج بخارات بنزین با فشار وجود دارد که بسیار خطرناک خواهد بود. بخارات بنزین خطرناک و قابل اشتعال است لذا هنگام سوخت گیری موتور را خاموش کرده و از نزدیک کردن جرقه، شعله یا سیگار به گلویی باک خودداری نمایید. همواره از محکم و صحیح بسته شدن درپوش باک بنزین اطمینان حاصل کنید.

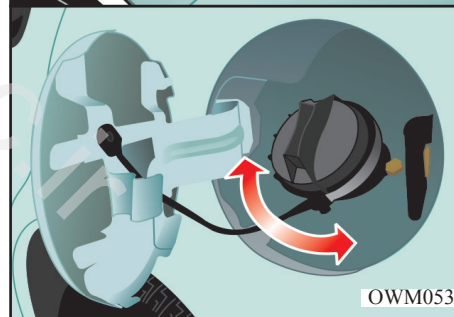
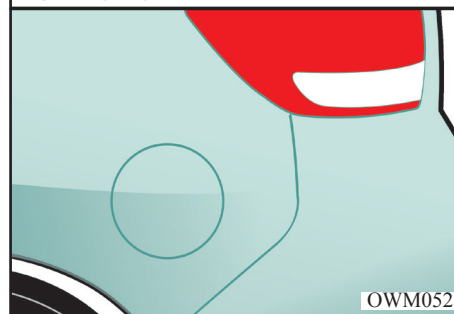
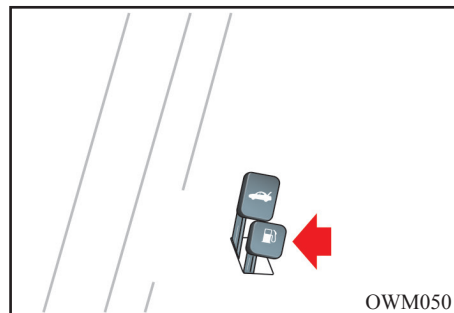

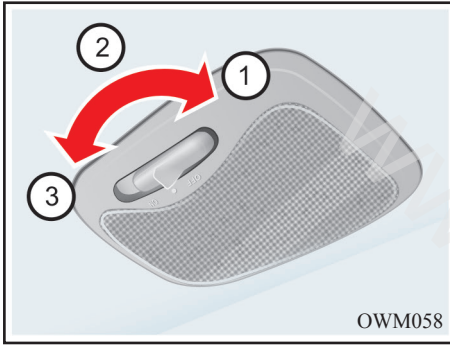

OWM058

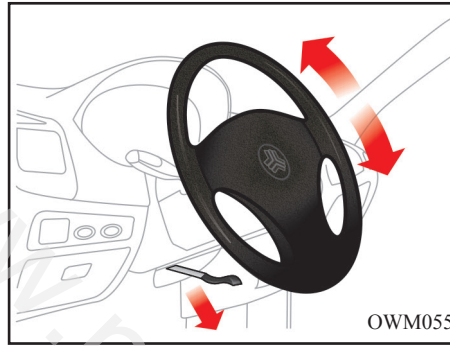

OWM055

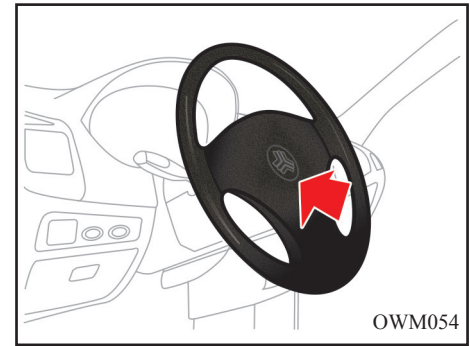

OWM054

اهرم تنظیم موقعیت فرمان

زاویه فرمان خودرو را متناسب با وضعیت بدن خود، تنظیم کنید. برای این کار ابتدا باید صندلی خود را تنظیم و اطمینان یابید که عقربه ها و چراغ های هشدار دهنده صفحه نمایش جلو داشبورد به وضوح قابل رویت هستند. سپس فرمان خودرو را در بهترین وضعیت تنظیم کنید. برای تغییر زاویه غربیلک فرمان، دستگیره مخصوص را که در زیر فرمان قرار دارد به پایین کشیده نگهدارید.

در همین حال غربیلک فرمان را در زاویه دلخواه تنظیم کرده و سپس دستگیره مخصوص را به سمت بالا فشار دهید. جهت حصول اطمینان، غربیلک فرمان را چند بار به بالا و پایین حرکت دهید تا چنانچه قفل نشده کاملاً قفل گردد.

بوق

برای به صدا در آوردن بوق کافی است آن قسمت از غربیلک فرمان را که تصویر بوق روی آن می باشد، فشار دهید.

⚠️ اخطار

هرگز فرمان خودرو را در هنگام حرکت خودرو تنظیم ننمایید، این عمل فوق العاده خطرناک است.

چراغ سقفی

چراغ سقفی که در قسمت وسط سقف قرار دارد، دارای سه حالت زیر است:

۱: (OFF) چراغ حتی زمانی که درب باز باشد، خاموش می ماند.

۲: (O) با باز و بسته شدن درب به ترتیب روشن و خاموش می گردد.

۳: (ON) چراغ حتی در حالیکه دربها بسته باشند روشن می ماند.

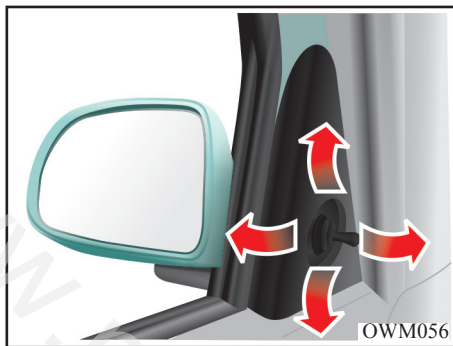
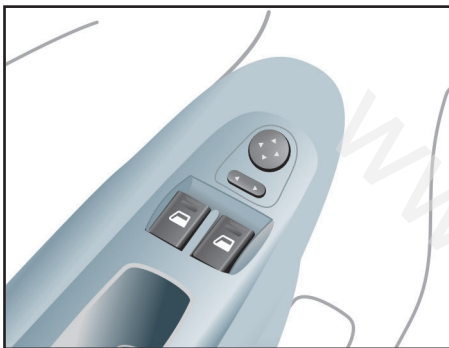

تنظیم آینه

جهت تنظیم آینه بغل از اهرم دستی که در قسمت جلوی قاب شیشه جانبی تعبیه شده است (مطابق شکل) استفاده نمایید. باتوجه به مدل خودرو تنظیم آینه به صورت برقی نیز می باشد.

توجه ⚠️

هرگز یخ را از روی آینه با شدت پاک نکنید زیرا باعث آسیب دیدن سطح آینه می شود. در صورتی که یخ زدگی مانع حرکت آینه گردد، با اعمال نیرو اصرار به تنظیم آن نداشته باشید. در این مواقع می توان از اسپری های مخصوص ذوب کردن یخ و یا از تکه اسفنج یا پارچه نرم به همراه آب گرم استفاده نمود.

آینه های بغل

خودرو دارای دو آینه جانبی، یکی در سمت راست و دیگری در سمت چپ می باشد. این آینه ها را می توان با استفاده از اهرم مربوطه تنظیم کرد.

می توان آینه ها را هنگام کارواش، به عقب خم کرد تا از آسیب دیدن آینه ها جلوگیری گردد.

احتیاط ⚠️

- آینه های جانبی خودرو محدب می باشد. لذا اشیاء نزدیکتر از فاصله ای هستند، که در آینه به نظر میرسند.

- هنگام تغییر مسیر دادن، از آینه وسط داخل خودرو استفاده کنید و یا با نگاه کردن مستقیم فاصله خود را با خودرو جانبی تخمین بزنید.

نوع برقی*

کلید کنترل از دور آینه های بغل واقع بر روی در راننده به شما اجازه تنظیم موقعیت آینه های بغل چپ و راست را می دهد. برای تنظیم موقعیت هر یک از آینه ها، کلید انتخاب آینه (۱) را به طرف راست R یا چپ L برای انتخاب آینه سمت راست یا سمت چپ حرکت دهید، سپس برای تغییر موقعیت آینه انتخابی به بالا، پایین، چپ یا راست، نقطه مربوطه بر روی کلید را فشار دهید.

پس از تنظیم، اهرم را در موقعیت خنثی (وسط) قرار دهید تا از تنظیم ناخواسته در اثر برخورد دست، جلوگیری شود.

* مطابق با مدل خودرو

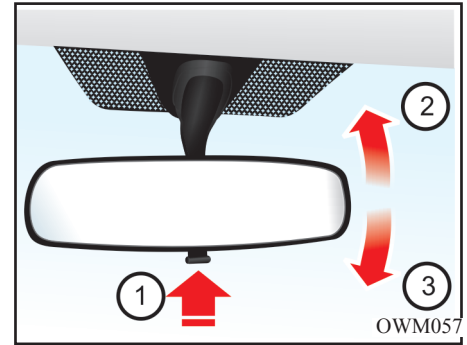

آینه داخل خودرو

(حالت شب / روز)

پس از تنظیم صندلی و فرمان آینه ها را طوری تنظیم کنید که از شیشه عقب دید کافی داشته باشید. برای کاهش انعکاس نور چراغ خودروهای عقبی، اهرم تنظیم را به سمت خود کشیده تا در وضعیت شب قرار گیرد.

۱- اهرم تنظیم حالت شب و روز

۲- حالت شب

۳- حالت روز

- به خاطر داشته باشید، قرار دادن آینه در

حالت شب، وضوح دید عقب را کاهش می دهد.

- دقت داشته باشید اشیاء موجود بر روی

صندلی عقب، مانع دید شما نشوند.

تجهیزات داخلی

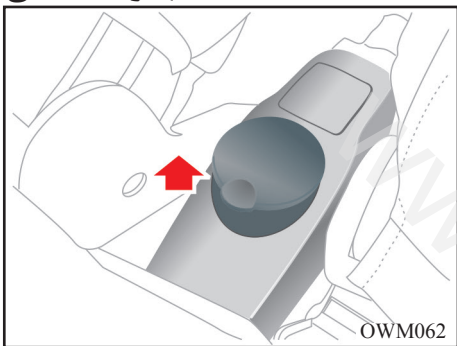

OWM062

جاسیگاری

جاسیگاری قابلیت جابجایی دارد و به صورت دلخواه میتوان آن را در قسمت جلویی یا عقبی کنسول وسط نصب نمود. در صورت عدم استفاده از جاسیگاری می توان از محل مورد نظر به عنوان جالیوانی استفاده نمود.

⚠ هشدار

- از جاسیگاری به جای سطل زباله استفاده نکنید.
- انداختن سیگار یا کبریت روشن داخل جا سیگاری حاوی برخی زباله های مشتعل شونده ممکن است منجر به آتش سوزی گردد.

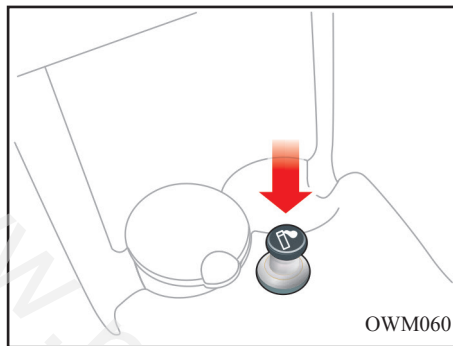

OWM060

فندک

برای روشن کردن فندک کافی است آن را به داخل فشار داده و رها کنید. هنگامی که کاملا گرم شود بطور خودکار جهت استفاده بیرون می آید. در صورتی که موتور خاموش باشد، لازمست جهت استفاده از فندک، سویچ را در موقعیت ACC قرار دهید.

⚠ توجه

- هرگز از بیرون زدن فندک هنگامی که گرم شده است، جلوگیری ننمایید.
- از انواع فندک استاندارد استفاده کنید. استفاده از وسایل غیراستاندارد مانند، جاروبرقی، قهوه ساز، ممکن است موجب آسیب دیدن و یا اختلال در مدار برقی گردد.
- در صورتی که فندک پس از ۳۰ ثانیه بطور خودکار بیرون نیاید به منظور جلوگیری از گرم شدن بیش از حد، آن را با دست بیورید.

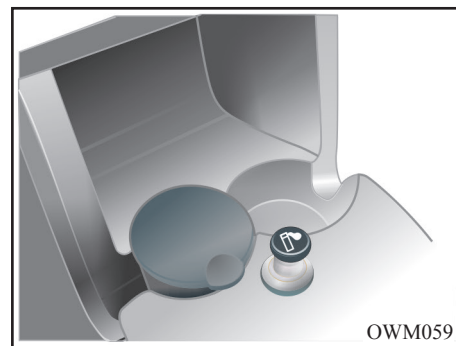

OWM059

کنسول وسط

از این قسمت جهت نگهداری وسایل کوچک و یا بعنوان جالیوانی استفاده نمایید.

⚠ هشدار

- از قراردادن لیوان حاوی مایعات داغ، بدون درپوش در جا لیوانی، هنگامی که در حین حرکت هستید، خودداری کنید.
- به منظور جلوگیری از آسیب دیدن براثر ترمزگیری شدید و یا تصادفات، از قراردادن بطری، شیشه، کنسرو، داخل جالیوانی یا کنسول وسط، در حین حرکت، خودداری نمایید.

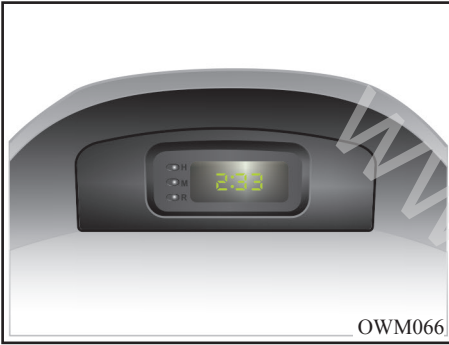

ساعت دیجیتال

هنگامی که سویچ باز باشد، دکمه‌های ساعت به شرح زیر عمل می‌کنند.

ساعت

جهت تغییر دادن عدد ساعت روی صفحه نمایشگر، دکمه H را فشار دهید.

دقیقه

جهت تغییر دادن عدد دقیقه دکمه M را فشار دهید.

RESET

برای حذف کردن اعداد دقیقه از روی صفحه می‌توان دکمه R را فشار داد. پس از فشار دادن دکمه، عدد ساعت نشان داده خواهد شد.

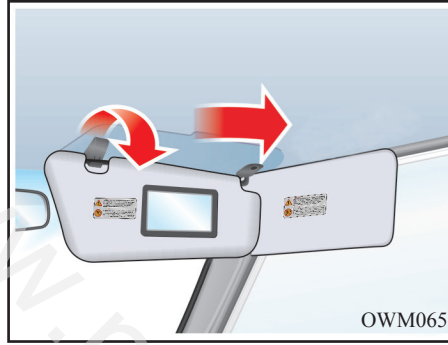

آفتابگیرها

جهت استفاده از آفتابگیر، آن را به سمت پایین بکشید.

به منظور استفاده از آفتابگیر برای شیشه کناری، آن را به سمت پایین کشیده و از داخل پایه نگهدارنده خارج نمایید. سپس آن را به سمت شیشه بچرخانید.

آینه آفتابگیر سمت راست

آفتابگیر سمت راست این خودرو به آینه مجهز می‌باشد.



جعبه داشبورد

برای باز کردن درب جعبه داشبورد، دستگیره آن را به سمت خود بکشید.

احتیاط ⚠️

جهت جلوگیری از آسیب دیدگی هنگام بروز تصادف و یا ترمزگیری شدید، همواره هنگام رانندگی درب جعبه داشبورد را ببندید.

تجهیزات داخلی

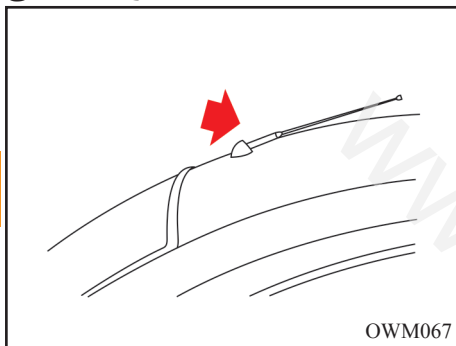

آنتن

خودرو دارای سیستم صوتی است و مجهز به آنتن نیز می باشد. می توان هنگام شستن خودرو آنتن را به بالا و پایین حرکت داد و یا از روی خودرو باز کرد.

احتیاط

جهت جلوگیری از صدمه دیدن آنتن هنگام شستشوی خودرو، آن را از روی خودرو باز کنید.

توجه

- هرگز از اشیاء زبر و تیز جهت پاک کردن شیشه عقب استفاده نکنید، زیرا باعث صدمه دیدن گرمکن شیشه عقب می شود.
- برای جلوگیری از دشارژ شدن باتری، از گرمکن عقب فقط در مواقعی که موتور روشن است استفاده کنید.

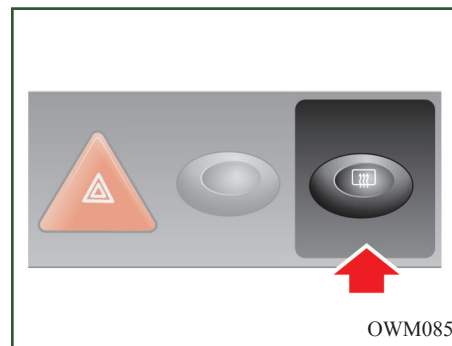

گرمکن شیشه عقب

گرمکن شیشه عقب با ایجاد گرما، بخار و لایه نازک یخ سطح داخل و خارج شیشه را پاک می کند.
جهت استفاده از گرمکن شیشه عقب، سویچ باید در موقعیت ON قرار بگیرد.

چراغ مربوط به گرمکن شیشه عقب در صفحه کیلومتر شمار نیز تا زمانی که گرمکن روشن است، روشن می ماند.
در صورتی که برف روی شیشه عقب انباشته شده است، برف ها را از روی شیشه به آرامی پاک کنید.

سیستم گرمایش و تهویه

سیستم گرمایش و تهویه

۱- کلید تنظیم توزیع جریان هوا

۲- کلید تنظیم سرعت دمنده

۳- کلید کنترل درجه حرارت هوا

۴- دکمه تنظیم گردش هوای داخل اتاق

۵- دکمه فعال کردن سیستم تهویه مطبوع

۶- دریچه برطرف کردن بخار شیشه جانبی

۷- دریچه برطرف کردن بخار شیشه جلو

۸- دریچه های هوای مرکزی

۹- دریچه هوای جانبی

۱۰- دریچه هوای زیر پای

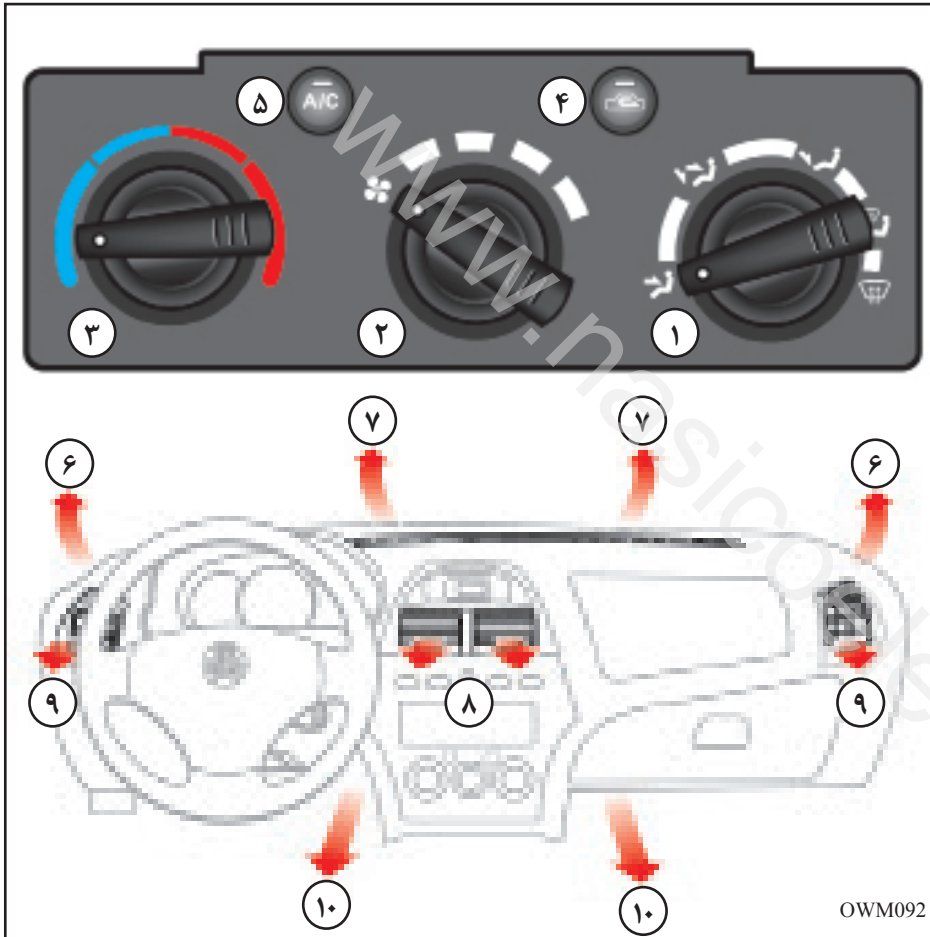

OWM092

توجه 

اگر تمایل دارید که هوای کولر حداکثر خنکی و سرما را داشته باشد، اهرم کنترل درجه هوا را روی آخرین حد خود (سمت چپ) تنظیم کرده و دکمه کنترل هوای ورودی را روی قرار دهید.

بعلاوه کلید کنترل سرعت دمنده باید بر روی درجه حداکثر قرار داده شود.

۴- کلید تنظیم گردش هوای داخل اتاق  با استفاده از دکمه مربوطه مطابق شکل می توانید نحوه گردش هوای ورودی را تنظیم نمایید.

گردش هوای داخل اتاق

در حالت فشرده بودن دکمه، از ورود هوای خارج به داخل خودرو ممانعت شده و فقط هوای داخل اتاق در جریان و گردش می باشد.

ورود هوای خارج به داخل اتاق

در حالت غیرفعال بودن دکمه، هوای تازه از فضای خارج وارد خودرو می شود.

۵- دستگاه تهویه مطبوع 

کلید تهویه مطبوع: مطابق شکل دکمه را فشار دهید و کلید تنظیم دمنده را در موقعیت ۱ یا ۲ یا حداکثر قرار دهید. برای خاموش کردن دستگاه تهویه مطبوع، دکمه را مجدداً فشار دهید.

۱- کلید تنظیم توزیع جریان هوا

هوا از طریق دریچه های متفاوتی جریان می یابد. با تنظیم کلید مربوطه می توان هوا را از دریچه های دلخواه به شرحی که توضیح داده خواهد شد به جریان در آورد.

۲- کلید تنظیم سرعت دمنده

با چرخاندن این دکمه می توانید گردش دمنده را به روی سرعت دلخواه به روش زیر تنظیم نمایید.



حالت خاموش بودن دمنده

گردش دمنده با سرعت کم (علامت )

گردش دمنده با سرعت متوسط (علامت )

گردش دمنده با سرعت زیاد (علامت )

گردش دمنده با سرعت خیلی زیاد (علامت )

۳- کلید کنترل درجه حرارت هوا

با چرخاندن این کلید به طرف راست برای هوای گرم و به طرف چپ برای هوای سرد، درجه حرارت و پروتد دلخواه خود را تنظیم و انتخاب نمایید.

سیستم گرمایش و تهویه

۸- موقعیت تهویه

در این حالت، مستقیماً به صورت شما می‌وزد.

۸و۹و۱۰- تهویه دوطرفه

در این حالت باد به زیر پا و صورت شما می‌وزد. غیر از مواقعی که اهرم کنترل هوای گرم در آخرین حد خودرو در طرف چپ قرار دارد، معمولاً بادی که به طرف زیر پا می‌وزد، گرم‌تر از بادی است که به صورت شما می‌وزد.

۱۰- حالت گرمکن زیر پا

در این حالت قسمت اعظم هوا به زیر پا وزیده و مقدار بسیار کمی از آن به شیشه جلو و شیشه‌های کناری می‌وزد.

۶و۷و۱۰- حالت گرمکن شیشه جلو و زیر



در این حالت قسمت اعظم هوای گرم به شیشه جلو و زیر پا وزیده و مقدار بسیار کمی از آن به شیشه‌های جلو کناری می‌وزد.

۶و۷- حالت گرمکن شیشه جلو

در این حالت قسمت اعظم هوای گرم به شیشه جلو وزیده و مقدار کمی از آن به شیشه‌های کناری و زیر پا می‌وزد.

روش تهویه هوای داخل خودرو

اهرم کنترل هوا را روی موقعیت توصیه شده قرار دهید.

اهرم کنترل هوای ورودی را روی تنظیم نمایید.

اهرم کنترل جریان هوا را روی قرار دهید. کلید سرعت دمنده را روی موقعیت حداقل قرار دهید.

نکته:

در صورتیکه خودرو، در معرض نور مستقیم خورشید متوقف شده باشد، قبل از بکار انداختن تهویه مطبوع، باید شیشه‌ها را باز کنید تا هوای گرم از خودرو خارج شود.

برای کاهش رطوبت شیشه‌های داخل خودرو در روزهای بارانی از سیستم تهویه مطبوع استفاده نمایید.

جهت روشن کردن بخاری به ترتیب زیر عمل نمایید.

۱- اهرم کنترل درجه حرارت هوا را روی موقعیت توصیه شده قرار دهید.

۲- اهرم کنترل هواورودی را روی تنظیم نمایید.

۳- اهرم کنترل جریان هوا را روی قرار دهید. چنانچه سطح شیشه جلو را بخار پوشانده است،

لازم است که اهرم کنترل هوا ورودی را روی موقعیت قرار دهید.

۴- اگر تمایل دارید که هوا گرم و خشک بدون رطوبت در خودرو جریان داشته باشد، دستگاه تهویه مطبوع را روشن کنید.

جهت روشن کردن کولر به ترتیب زیر عمل نمایید:

۱- اهرم کنترل درجه هوا را روی موقعیت توصیه شده قرار دهید.



۲- اهرم کنترل هوای ورودی را روی تنظیم نمایید.

۳- موتور را روشن کرده و سپس کلید را فشار دهید.

۴- اهرم کنترل جریان هوا را بر روی قرار دهید.

۵- کلید سرعت دمنده را روی موقعیت توصیه شده قرار دهید.

نکته:

اگر می خواهید که زیر پا نیز گرم باشد، کلید کنترل جریان هوا را روی  بگذارید.
۴- کلید کنترل سرعت دمنده را روی موقعیت توصیه شده تنظیم نمایید. (۱ یا ۲)
اگر می خواهید که هوا از بیرون به داخل اتاق وارد نشود، اهرم کنترل هوای ورودی را روی موقعیت  تنظیم کنید.

خشک کردن و از بین بردن رطوبت شیشه جلو و بغل با استفاده از دستگاه تهویه:

برای اینکه در هوای سرد و خنک، رطوبت شیشه جلوی خودرو خشک شود، لازم است که از دستگاه تهویه به شرح زیر استفاده نمایید.

- ۱- اهرم کنترل درجه حرارت را روی مناسب ترین موقعیت تنظیم کنید.
- ۲- اهرم کنترل هوای ورودی را روی موقعیت  قرار دهید.

۳- موتور را روشن کرده و دستگاه تهویه را به کار اندازید.

۴- درجه دلخواه جریان هوا و سرعت گردش دمنده را انتخاب و تنظیم نمایید.

طرز کار شیشه گرمکن جلو با استفاده از دستگاه تهویه:

۱- کلید کنترل درجه حرارت هوا را روی موقعیت توصیه شده قرار دهید.

۲- اهرم کنترل هوای ورودی را روی  قرار دهید.

۳- کلید کنترل جریان هوا را روی موقعیت  قرار دهید.



هشدارهای پلیسی جهت پیشگیری از سرقت خودرو

- به خاطر داشته باشید هر لحظه غفلت صاحب خودرو یک فرصت برای مجرمین و سارقین محسوب می شود از اینرو توصیه می شود در هر شرایط هوشیاری خود را حفظ کنید و به ویژه در صحنه های ساختمانی تصادف برای سرقت مورد غافل نشوید.
- هنگام توقف در پارکینگ های عمومی فاقد نگهبان، همچون پارکینگ های مترو حتماً از تجهیزات ایمنی استفاده کنید.
- برای مقابله با تعقیب کنندگان احتمالی بلافاصله محل پارک خودرو را ترک نکنید. بهتر است لحظاتی تامل نموده و در اطراف خودرو حضور داشته باشید.
- در توقفگاههای طولانی مدت (مانند رفتن به اماکن تفریحی، فروشگاههای زنجیره ای و مطب پزشکان) هر از چند گاهی به خودرو خود سرکشی نمایید.
- هنگام رفتن به مراکز درمانی، بیمارستان ها، داروخانه ها و یا انتقال مصدومین به درمانگاه ها از قفل بودن درب ها و بکارگیری تجهیزات لازم اطمینان حاصل کنید و در صورت امکان فردی را جهت مراقبت در محل بگمارید.
- هنگام رفتن به میهمانی و امثال آن به نقاط ناآشنا با هوشیاری بیشتری عمل نموده و موارد حفاظتی را بیش از پیش رعایت کنید.

فصل ۴ - رانندگی با خودرو



۴۸ سوئیچ موتور
۴۹ روشن کردن خودرو
۵۰ گیربکس
۵۱ سیستم ترمز
۵۵ فرمان هیدرولیک
۵۶ صفحه کیلومتر شمار
۵۷ چراغ های نشانگر و هشدار دهنده
۶۰ چراغ ها
۶۲ برف پاک کن عقب و قفل شیشه عقب
۶۳ برف پاک کن و شیشه شوی

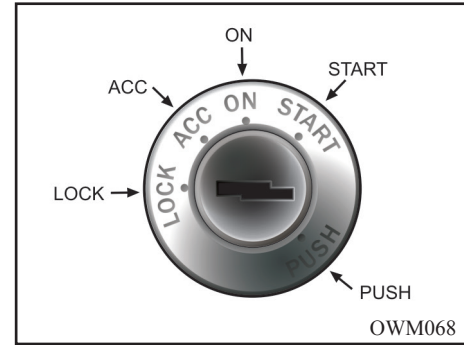

سوئیچ استارت

همانطور که در شکل ملاحظه می‌نمایید علائم روی سوئیچ به شرح زیر می‌باشند:

LOCK - حالت قفل فرمان

ACC - استفاده از بعضی تجهیزات مثل رادیو، فن‌دک و ساعت

ON - در این وضعیت کلیه علائم روشن بوده و صحت کار آنها را می‌توانید کنترل کنید.

START - حالت استارت موتور - پس از روشن شدن موتور سوئیچ را رها کنید.

PUSH - پس از خاموش کردن موتور، سوئیچ را فشار داده، سپس خارج نمایید.

نکاتی که باید قبل از روشن کردن موتور در نظر گرفت:

- مطمئن باشید که ترمز دستی کشیده شده است.

- دسته دنده را در حالت خلاص قرار دهید.

- پدال کلاچ را تا آخر فشار دهید تا از گردش چرخ دنده‌های گیربکس هنگام استارت زدن جلوگیری شود.

وضعیت استارت

در این وضعیت موتور روشن می‌شود و در صورتی که سوئیچ را رها کنید به وضعیت ON باز می‌گردد.

در صورتی که کلید در مغزی سوئیچ نمی‌چرخد، احتمالاً به علت فشار روی میل فرمان است.

در این حالت جهت آزاد کردن فرمان، آن را کمی به راست یا چپ گردانده سپس کلید را بچرخانید.

جهت قرار دادن سوئیچ موتور روی وضعیت LOCK، سوئیچ را در موقعیت ACC

به داخل فشار داده سپس به سمت وضعیت LOCK بچرخانید.

⚠️ هشدار

هرگز سوئیچ موتور را در حال حرکت در موقعیت LOCK یا ACC قرار ندهید.

روشن کردن خودرو

۱- مطمئن شوید که ترمز دستی بالا باشد.

۲- پدال کلاچ را تا آخر فشار داده و دسته دنده را در حالت خلاص قرار دهید.

هنگام روشن کردن موتور، پدال کلاچ را تا آخر فشار دهید.

۳- با چرخاندن سوئیچ به سمت وضعیت

START، استارت بزنید و تا زمان روشن شدن موتور (حداکثر ۱۰ ثانیه) در همان وضعیت

نگه‌دارید.

در هوای بسیار سرد زیر ۱۸ درجه سانتیگراد، یا هنگامی که موتور به مدت چند روز روشن نشده

است، لازم است موتور به اندازه کافی گرم شود. این کار را بدون فشردن پدال گاز انجام دهید.

به منظور روشن کردن خودرو بدون در نظر گرفتن گرم یا سرد بودن موتور، از فشردن پدال گاز

⚠️ احتیاط

بیش از ده ثانیه متوالی نباید استارت بزنید، حداقل ده ثانیه صبر کرده و دوباره استارت بزنید.

بعد از روشن شدن موتور سوئیچ را رها کنید.

روشن کردن خودرو

توجه

هرگز بیش از ۱۰ ثانیه سویچ را در وضعیت START نگه ندارید.

اگر پس از استارت زدن موتور روشن نشود و یا خاموش گردد، استارت زدن مجدد را ۵ تا ۱۰ ثانیه بعد تکرار کنید.

استفاده نادرست از استارت خودرو ممکن است باعث صدمه دیدن آن بشود.

صدای بیش از اندازه موتور (از ناحیه سوپاپ ها) ممکن است به دلیل عدم کارکرد موتور پس از مدت طولانی باشد.

این صدا باید پس از اینکه دمای موتور به حد استاندارد رسید قطع شود، در غیر این صورت جهت رفع صدای موتور، به نمایندگیهای مجاز شرکت سایپا پدک مراجعه کنید.



روشن کردن موتور در حالت گرم

وقتی موتور گرم است و به طور طبیعی (پس از چند مرتبه استارت زدن بدون فشار دادن پدال گاز) روشن نمی شود، اقدامات زیر را انجام دهید. قبل از استارت زدن مجدد به مدت یک دقیقه صبر کنید و مطمئن باشید ترمز دستی بالا باشد.

- دسته دنده را در وضعیت خلاص قرار دهید. هنگام استارت زدن پدال کلاچ را فشار دهید.
- در حالیکه پدال گاز را تا نیمه فشرده اید استارت بزنید. (بیش از ۱۰ ثانیه سویچ را در وضعیت START نگه ندارید).

- پس از روشن شدن موتور به مدت ۱۰ ثانیه صبر کنید تا موتور در دور آرام کار کند سپس حرکت نمایید.



روشن کردن موتور در حالت خفه

این شرایط ممکن است به علت خفگی موتور (وجود سوخت بیش از حد در داخل سیلندر) روی بدهد. در چنین حالتی اقدامات زیر را انجام دهید.

- مطمئن شوید ترمز دستی بالا باشد.
- دسته دنده را در وضعیت خلاص قرار دهید. پدال کلاچ را در هنگام راه اندازی موتور پایین نگه دارید.
- پدال گاز را تا آخر فشار داده، در همان حالت نگه دارید.
- در حالیکه پدال گاز را تا انتها فشرده اید، استارت زده و سویچ را در همان وضعیت (حداکثر ۱۰ ثانیه) نگه دارید. تا سوخت اضافی از داخل موتور تخلیه شود.

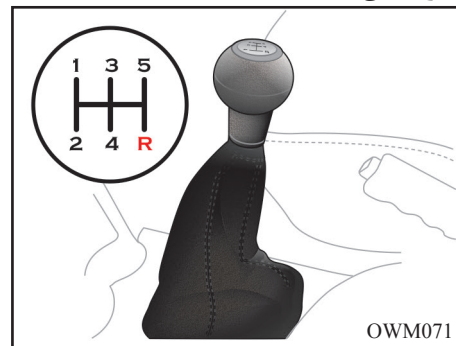

عملکرد گیربکس

تعویض دنده ها با پنج دنده مطابق شکل فوق صورت می گیرد. پدال کلاچ را تا انتها فشار دهید و پس از تعویض دنده آن را به آرامی رها نمایید. نوعی سیستم ایمنی در خودرو تعبیه شده است تا از تغییر غیر عمدی دنده ۵ به دنده عقب (R) جلوگیری کند. لذا دسته دنده به موقعیت خلاص بر می گردد و سپس در موقعیت دنده عقب قرار می گیرد.

نحوه تعویض دنده ها

نحوه تعویض دنده ها و موقعیت قرار گرفتن دسته دنده در هر یک از دنده های خودرو، مطابق شکل روبرو می باشد.

سرعت هر یک از دنده ها، به شرح زیر می باشد

دنده ۱ به ۲:	۲۵-۳۰ کیلومتر در ساعت
دنده ۲ به ۳:	۴۰-۵۰ کیلومتر در ساعت
دنده ۳ به ۴:	۷۰-۸۰ کیلومتر در ساعت
دنده ۴ به ۵:	۹۰-۱۰۰ کیلومتر در ساعت

توصیه می گردد به منظور عمر بیشتر قطعات موتور و گیربکس، این سرعت ها را رعایت نمایید.

تعویض دنده معکوس

وقتی مجبور هستید در ترافیک سنگین سرعت خودرو را کاهش دهید و یا در سربالایی ها رانندگی کنید، قبل از آنکه به موتور فشار آید، از دنده معکوس مناسب استفاده نمایید. دنده معکوس احتمال ریپ زدن موتور را کاهش داده و برای افزایش سرعت، شتاب بهتری به خودرو می دهد.

نکات احتیاط هنگام رانندگی

- از دسته دنده به عنوان تکیه گاه دست استفاده نکنید. فشاری که دست شما بر روی دسته دنده وارد می کند موجب فرسایش زود هنگام مکانیزم تعویض دنده می شود.

- از پدال کلاچ به عنوان تکیه گاه پا استفاده نکنید، این عمل باعث فرسایش زود هنگام سیستم کلاچ خودرو می شود.

- از نیم کلاچ برای نگاه داشتن خودرو در جاده های شیبدار استفاده نکنید. این عمل باعث فرسایش کلاچ می گردد، برای این کار همیشه از ترمز دستی استفاده کنید.

- از رانندگی طولانی با دنده سنگین خودداری کنید. حرکت با دنده سنگین سبب مصرف سوخت و تولید صدای بیشتر می شود. هرچه سریعتر دنده را سبک کنید. این کار باعث می شود تا به موتور فشار نیاید.

توجه ⚠

صرفاً هنگامی، دنده را در موقعیت دنده عقب (R) قرار دهید که خودرو کاملاً متوقف شده باشد.

برای جلوگیری از ساییدگی و فرسایش زود هنگام سیستم کلاچ، هرگز از پدال کلاچ بعنوان تکیه گاه پا استفاده نکنید.

همچنین از نیم کلاچ جهت نگهداشتن خودرو در سطوح شیبدار (مثلاً پشت چراغ راهنما و غیره) استفاده نکنید.



سیستم ترمز ضد قفل ABS *

ABS (Anti Lock Braking System)

سیستم ترمز ABS مانع از قفل شدن چرخ‌ها هنگام ترمزگیری می‌گردد. این سیستم از دو قسمت اصلی سنسور سرعت چرخ و مجموعه مدولاتور/پدال‌زنگر تشکیل شده است.

از مزایای اصلی سیستم ABS در خودرو می‌توان به کوتاهتر شدن فاصله توقف و فرمانپذیری خودرو حین ترمزگیری اشاره نمود. (همراه با قفل شدن چرخهای خودرو حین ترمزگیری، راننده قادر به هدایت و مانور نمی‌باشد، در حالی که خودروی مجهز به ترمز ABS چرخ‌ها قفل نشده و راننده قادر به هدایت و مانور می‌باشد)

نکات قابل توجه در ترمزگیری با خودروی مجهز به ABS

۱- ترمزگیری آرام برای کنترل سرعت، در این گونه ترمزگیری قصد دارید که سرعت خودرو را متوقف سازید، مثلاً هنگامی که قصد دارید مسافری را سوار یا پیاده نمایید. در این حالت معمولاً چرخ‌ها قفل نشده و شما با یک ترمزگیری عادی می‌توانید به منظور خود برسید.

۲- ترمزگیری شدید اضطراری، در این گونه ترمزگیری قصد دارید که سرعت خودرو را سریعاً

مطابق با مدل خودرو *

کاهش داده و یا در کوتاهترین مسافت متوقف سازید، مثلاً هنگامیکه بطور ناگهانی با یک مانع روبرو می‌شوید در این حالت اغلب تمامی یا برخی از چرخها قفل شده که شما می‌بایست بطور دائم پای خود را روی پدال ترمز بفشارید و در نظر داشته باشید که خودرو شما قابل هدایت می‌باشد. (توجه داشته باشید در صورتی که خودرو در اثر تغییر مسیر سریع به سمت کنار کشیده شود سیستم ترمز ABS تأثیری بر روی کنترل خودرو نخواهد داشت)

⚠ هشدار

گاهاً برخی رانندگان نا آشنا با احساس ضربان ترمز زیر پای خود تصور کرده که خودرو دچار مشکل شده است و پدال ترمز را رها می‌کنند، در حالیکه این امر یک مسئله عادی در ترمزهای ABS می‌باشد.

نکاتی قابل توجه در خودرو مجهز به سیستم ترمز ABS:

۱- هنگام فعال شدن ABS دلیل عمل کردن شیرها و موتور پمپ هیدرولیک ممکن است صدایی شنیده شود که مقدار صدا بستگی به مقدار فشار ترمزی که در هر چرخ ایجاد

سیستم ترمز

می‌شود، دارد. این صدا عادی بوده و ناشی از وجود مشکل در سیستم ترمز ABS نمی‌باشد. ۲- بعد از استارت زدن و حرکت نمودن، هنگامیکه سرعت خودرو به ۱۰ کیلومتر در ساعت می‌رسد، عیب یابی داخلی سیستم ضد قفل فعال شده و برای زمان کوتاهی موتور پمپ هیدرولیک را بمنظور چک نمودن عملکرد آن روشن می‌نماید. این عمل سبب ایجاد صدایی می‌شود که بوسیله سیستم ترمز ABS تولید شده و کاملاً عادی می‌باشد.

۳- هنگام ترمزگیری معمولی در چرخهای عقب گاهی صدایی شنیده می‌شود که این صدا بوسیله سیستم EBD (Electronic Brake Force Distribution) ایجاد می‌گردد. این صدا عادی است و نیازی به تعویض مدولاتور در ترمز ABS نیست.

۴- هنگامیکه موتور روشن می‌شود، چراغ اخطار ABS حدود سه ثانیه روشن شده و در این زمان ECU خود را چک و عیب یابی نموده و در صورتیکه هیچ خطایی پیدا نشود، چراغ اخطار خاموش می‌شود. اگر چراغ اخطار ABS در هنگام رانندگی روشن شود یا چراغ اخطار خاموش نشود، بدین معنی است که ABS احتیاج به بازرسی دارد.

۵- سیستم ABS سبب افزایش ایمنی خودرو

می‌گردد. با این وجود، سیستمی نیست که بتواند خطای راننده را هنگام رانندگی برطرف نموده و یا در وضعیت ترافیک، تغییر ایجاد نماید. بنابراین، راننده باید با دقت رانندگی نموده و ضمن حفظ فاصله مناسب با خودروی جلویی، با سرعت متناسب با شرایط جاده رانندگی نماید.

۶- در مواقع بروز مشکل در عملکرد سیستم ترمز ABS، به نمایندگی‌های مجاز شرکت سایپا مراجعه شود.



اگر این چراغ همواره روشن بماند بدین معنی است که سیستم ضد قفل ترمز (ABS) کار نمی‌کند. در چنین مواقعی سیستم ترمز معمولی در خودرو، عمل ترمزگیری را انجام می‌دهد. برای رفع مشکل فوق باید با نمایندگی‌های مجاز شرکت سایپادک تماس بگیرید.

چراغ اخطار ترمز دستی، سطح روغن ترمز و EBD:

سیستم EBD در خودروهای تیبیا ABS وظیفه شیر تقسیم نیروی ترمز معمولی را دارد که همان تقسیم نیروی ترمز بین چرخ‌های جلو و عقب را انجام می‌دهد. این چراغ اخطار به سه دلیل زیر روشن می‌شود:

- اهرم ترمز دستی کشیده شده یا کاملاً آزاد نشده باشد (عیب یابی: ترمز دستی را بطور کامل آزاد نمایید).
- پایین بودن سطح روغن ترمز در مخزن سیلندر اصلی، (عیب یابی: پس از باز نمودن درب موتور میزان سطح روغن ترمز را در مخزن بررسی و در صورت نیاز روغن ترمز اضافه نمایید).

چراغ اخطار سیستم ترمز ضد قفل (ABS)

هنگام قرار گرفتن سوئیچ در وضعیت ON چراغ اخطار ABS حدود ۳ ثانیه روشن می‌شود و در صورت عدم وجود خطا در سیستم، خاموش می‌شود. اگر چراغ اخطار ABS همچنان روشن بماند یا در هنگام رانندگی روشن شود، بدین معنی است که سیستم ترمز ABS احتیاج به بازرسی دارد. در چنین حالتی سیستم ترمز معمولی خودرو بطور عادی کار می‌کند، اما لازم است در اولین زمان ممکن جهت رفع ایراد سیستم ترمز به نمایندگی‌های مجاز شرکت سایپا یدک مراجعه نمایید. رانندگی با خودرو در چنین حالتی میتواند منجر به حادثه گردد.

سیستم ترمز

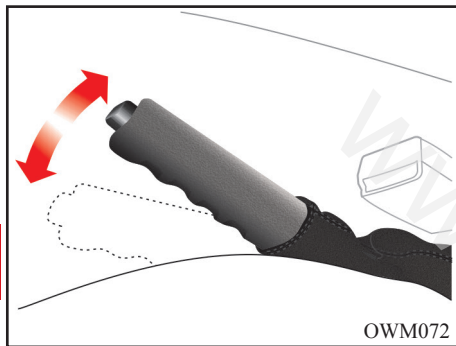

ترمز دستی

برای استفاده از ترمزدستی، در حالی که پدال ترمز را فشار می‌دهید، اهرم ترمز دستی را محکم به سمت بالا بکشید.

⚠ احتیاط

هرگز در حالتی که اهرم ترمزدستی بالا است رانندگی نکنید، این کار باعث ساییدگی زود هنگام لنت های ترمز عقب می شود. جهت آزاد کردن اهرم ترمزدستی ابتدا آن را کمی به سمت بالا بکشید سپس دکمه انتهای آن را فشار داده و اهرم را به آرامی بخوابانید.

سیستم ترمز مجهز به بوستر:

سیستم ترمز مجهز به بوستر است. اما تنها هنگامی که موتور روشن باشد، فعال است. بدون استفاده از این سیستم برای توقف خودرو نیاز به فشار بیشتری بر روی پدال ترمز است و در این حالت خودرو در مسافت طولانی تر متوقف می شود. همیشه به نکات زیر توجه داشته باشید: هرگاه با دنده خلاص و موتور خاموش بکسل می کنید، بسیار مراقب باشید. اگر هنگام رانندگی، به هر دلیلی موتور خاموش شد، با رعایت موارد ایمنی خودرو را به نزدیک ترین مکان مناسب برای توقف هدایت کنید. از ترمز کردن بی مورد خودداری کنید، چون باعث از بین رفتن نیروی کمکی باقیمانده در بوستر ترمز می شود.

⚠ هشدار

چنانچه موتور خاموش باشد، سیستم ترمز کمکی عمل نمی کند و فشار بیشتری باید بر پدال وارد شود در این حال، فاصله توقف خودرو افزایش خواهد یافت. قبل از حرکت خودرو کلیه تدابیر احتیاطی را مورد توجه قرار دهید.

- وجود اشکال در سیستم EBD، (عیب یابی): در صورتیکه هیچ یک از موارد اول و دوم باعث برطرف شدن عیب نگردید، سیستم EBD خودرو شما کار نمی کند، در این حالت خودرو را متوقف نموده و با نمایندگی های مجاز سایپادک تماس بگیرید).

علائم وجود عیب در سیستم ترمز ABS

در صورت مشاهده هر یک از عیوب ذیل باید به تعمیرگاههای مجاز مراجعه گردد:
قفل شدن چرخ و ترمزگیری ناقص
بد عمل کردن ABS و EBD
افت عملکرد ABS
فعال نشدن ABS (چراغ خطر ABS روشن می گردد).

EBD ترمز است. در این صورت از رانندگی با خودرو خودداری نموده و جهت رفع ایراد سیستم ترمز با نمایندگیهای مجاز شرکت سایپا یدک تماس بگیرید. جهت کسب اطلاع بیشتر، به بخش سیستم ترمز این دفترچه راهنما مراجعه نمایید.



در صورتی که پس از آزاد کردن اهرم ترمز دستی چراغ مربوطه همچنان روشن بود، احتمال بروز عیب در سیستم ترمز وجود دارد و باید مورد توجه قرار گیرد. در این شرایط خودرو را متوقف کنید و اگر این امر امکان پذیر نبود، با احتیاط تا اولین نمایندگی مجاز شرکت سایپا یدک حرکت نمایید.

(هنگام قرار گرفتن سویچ در وضعیت ON، این چراغ باید روشن شود و با پایین بردن اهرم ترمز دستی خاموش گردد. چنانچه پس از پایین بردن اهرم ترمز دستی چراغ همچنان روشن بماند یا در هنگام رانندگی روشن شود، نشان دهنده پایین بودن سطح روغن ترمز یا ایراد در سیستم

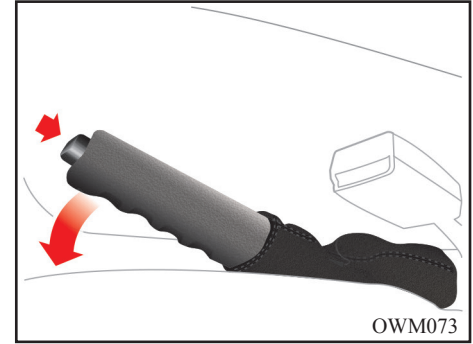

احتیاط ⚠️

هرگز هنگام ترک خودرو فقط به ترمز دستی اکتفا نکنید. پس از کشیدن اهرم ترمز دستی، اهرم تعویض دنده را در دنده یک یا دنده عقب قرار دهید.

همواره پس از روشن کردن موتور به چراغ ترمز دقت کنید. در صورتی که اهرم ترمز دستی پس از روشن شدن موتور کاملاً پایین نباشد این چراغ روشن می شود. لذا قبل از حرکت از پایین بودن اهرم و خاموش شدن چراغ مربوطه اطمینان حاصل کنید.

توجه

- هرگز هنگام توقف خودرو، در حالی که موتور روشن است، غریپلک فرمان را بیش از ۵ ثانیه در موقعیت کاملاً چپ یا راست نگه ندارید. این کار باعث آسیب دیدن پمپ هیدرولیک فرمان می شود.

- در صورت پاره شدن تسمه هیدرولیک فرمان و یا معیوب بودن پمپ، نیروی لازم جهت فرمان پذیری به میزان قابل توجهی افزایش می یابد. هنگامی که خودرو به مدت طولانی در هوای سرد (با دمای زیر ۱۰- درجه سانتی گراد) متوقف باشد، لزجت (ویسکوزیته) روغن هیدرولیک به دلیل سرما افزایش یافته لذا پس از روشن کردن موتور، ممکن است عملکرد سیستم هیدرولیک فرمان برای مدت کوتاهی به تأخیر بیفتد که این امری طبیعی است. در این شرایط لازم است خودرو را در دور آرام گرم کنید.

فرمان هیدرولیک

فرمان هیدرولیک با استفاده از توان موتور، جهت فرمان پذیری بهتر خودرو به کار می رود. در حالت خاموش بودن موتور و یا از کار افتادن سیستم فرمان هیدرولیک، فرمان پذیری خودرو بطور عادی امکان پذیر است ولی نیاز به اعمال نیروی بیشتری دارد.

اگر هنگام کارکرد عادی موتور فرمان پذیری به سختی انجام می شود و نیاز به اعمال نیروی بیشتر دارد، به یکی از نمایندگی های مجاز شرکت سایپا یدک مراجعه نمایید.

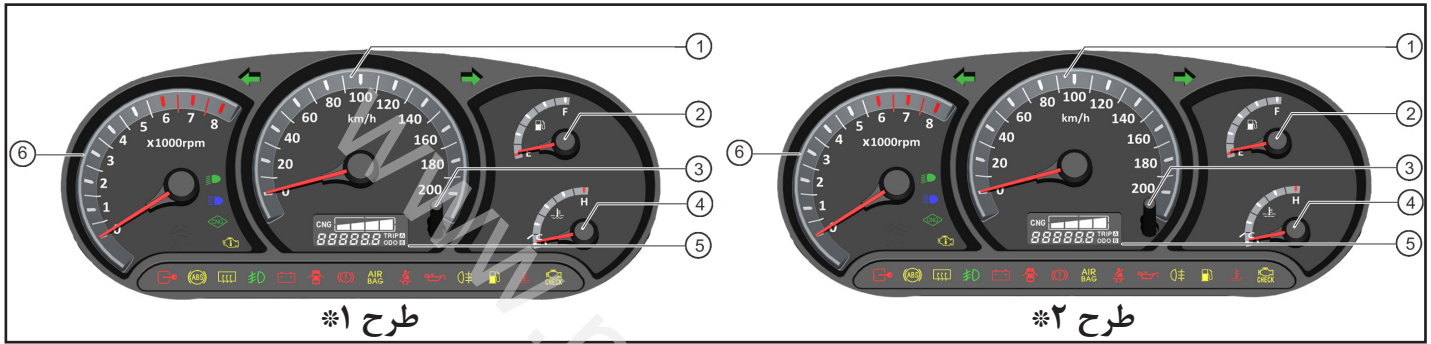

طرح ۱*

طرح ۲*

۱- سرعت سنج

۲- نشانگر سطح بنزین

۳- دکمه صفرکن مسافت سنج

۴- نشانگر درجه حرارت موتور

۵- نشانگر دیجیتالی کیلومتر شمار و مسافت سنج

۶- دور سنج موتور

درجه بنزین

هنگام بسته بودن سویچ، عقربه بر روی صفر قرار می گیرد و با باز شدن سویچ سطح سوخت مخزن را نشان می دهد.

هنگامی که سطح بنزین در مخزن سوخت پایین بیاید (حدود ۷ لیتر) چراغ هشدار دهنده سوخت روشن می شود. در این صورت در اسرع وقت سوختگیری کنید. حجم مخزن سوخت ۴۱ لیتر است.

دور سنج موتور

دور سنج موتور، دور موتور در هر دقیقه را نمایش می دهد. برای جلوگیری از آسیب به موتور، هرگز اجازه ندهید که عقربه دور سنج به مدت طولانی در محدوده قرمز باقی بماند.

سرعت سنج

نشان دهنده سرعت خودرو بر حسب کیلومتر در ساعت است.

مسافت سنج

برای تعیین مسافت طی شده در یک مسیر مشخص بکار می رود.

دکمه صفر کننده مسافت سنج



برای صفر کردن ارقام مسافت سنج، دکمه را بفشارید.

کیلومتر شمار

کل مسافت طی شده توسط خودرو را نشان می دهد.

*تفاوت صفحه کیلومتر در طرح ۱ و ۲ در شکل و عملکرد چراغهای هشدار کیسه هوا میباشد.

چراغ های نشانگر و هشدار دهنده

  **هشدار دهنده فلاشر:** این چراغ هنگامی روشن می شود که کلید فلاشر روشن باشد.

 **کمبود سطح سوخت:** هنگامیکه مقدار بنزین در باک به حدود ۷ لیتر برسد، این چراغ روشن می شود و بیانگر آن است که بزودی سوخت تمام خواهد شد.

 **باز بودن درب ها:** با روشن بودن سویچ در صورت باز بودن درب های جانبی و یا یکی از درب ها، نشانگر باز بودن درب ها روشن خواهد شد.

 **کمربند ایمنی:** با روشن بودن سویچ، علامت هشدار دهنده کمربندهای ایمنی روشن خواهد ماند تا به راننده و سرنشین جلو خودرو استفاده از کمربند ایمنی را یادآوری نماید. در صورت بستن کمربند ایمنی راننده، چراغ هشدار خاموش می گردد.

 **چراغ اخطار سیستم ترمز ضد قفل (ABS)**

هنگام قرار گرفتن سویچ در وضعیت ON چراغ اخطار ABS حدود ۳ ثانیه روشن می شود و در صورت عدم وجود خطا در سیستم، خاموش می شود. اگر چراغ اخطار ABS همچنان روشن

به محض روشن شدن موتور، چراغ روغن باید خاموش گردد.

 **شارژ باتری:** روشن شدن این چراغ نشانگر وجود عیب در سیستم برقی و یا موتور می باشد. در هنگام حرکت خودرو در صورت روشن شدن این چراغ، در صورت عدم وجود عیب در سیستم برقی و یا پاره نبودن تسمه دینام، مراتب را به یکی از نمایندگان مجاز سایپادک اطلاع دهید.

توجه:

هنگام باز بودن سویچ در وضعیت ON چراغ روشن شده و با روشن شدن موتور باید خاموش گردد.

 **نور پایین چراغ های جلو:** این چراغ، به هنگام روشن بودن چراغهای اصلی روشن می گردد.

 **نور بالای چراغ های جلو:** این چراغ به هنگام روشن بودن چراغهای اصلی جلو، در موقعیت نور بالا روشن می گردد.

 **شیشه گرمکن عقب:** این چراغ هنگامی روشن می شود که شیشه گرمکن عقب در حال کار کردن باشد.

 **ترمز دستی:** هنگام قرار گرفتن سویچ در وضعیت ON، این چراغ باید روشن شود و با پایین بردن اهرم ترمز دستی خاموش گردد. چنانچه پس از پایین بردن اهرم ترمز دستی چراغ همچنان روشن بماند یا در هنگام رانندگی روشن شود، نشان دهنده پایین بودن سطح روغن ترمز یا ایراد در سیستم EBD ترمز است. در این صورت از رانندگی با خودرو خودداری نموده و جهت رفع ایراد سیستم ترمز با نمایندگی های مجاز شرکت سایپا یدک تماس بگیرید. جهت کسب اطلاع بیشتر، به بخش سیستم ترمز این دفترچه راهنما مراجعه نمایید.

 **فشار روغن موتور:** روشن شدن این چراغ نشان دهنده پایین بودن فشار روغن موتور می باشد. هنگام حرکت، در صورت روشن شدن این چراغ، سریعاً خودرو را متوقف کرده و سپس خاموش نمایید. سطح روغن را بازدید نموده و در صورت نیاز روغن اضافه نمایید. در صورت خاموش نشدن چراغ فشار روغن، با یکی از نمایندگی های مجاز سایپادک تماس بگیرید.

توجه: هنگام باز بودن سویچ در وضعیت ON چراغ روغن روشن می شود.

* مطابق با مدل خودرو

چراغ های نشانگر و هشدار دهنده

بماند یا در هنگام رانندگی روشن شود، بدین معنی است که سیستم ترمز ABS احتیاج به بازرسی دارد. در چنین حالتی سیستم ترمز معمولی خودرو بطور عادی کار می کند، اما لازم است در اولین زمان ممکن جهت رفع ایراد سیستم ترمز به نمایندگی های مجاز شرکت سایپا یدک مراجعه نمایید. رانندگی با خودرو در چنین حالتی می تواند منجر به حادثه گردد.

 **سیستم ضد سرقت:** در صورت چشمک زدن این چراغ سیستم ضدسرقت خودرو فعال می باشد.

 **مه شکن عقب:** این چراغ، به هنگام روشن بودن چراغ های مه شکن عقب روشن می گردد.

 **مه شکن جلو:** این چراغ، به هنگام روشن بودن چراغ های مه شکن جلو روشن می گردد.

 **چراغ عیب یاب موتور**
این چراغ یکی از اجزای سیستم عیب یابی خودرو است.

در صورتی که این چراغ در حین رانندگی روشن شود، ایرادی در یکی از قسمت های سیستم * مطابق با مدل خودرو

الکتریکی موتور بوجود آمده است. در این وضعیت خودرو قادر به حرکت می باشد ولی برای بازدید موتور به یکی از نمایندگی های مجاز شرکت سایپا یدک مراجعه نمایید.

⚠ احتیاط

- رانندگی طولانی مدت با وجود روشن بودن چراغ عیب یاب موجب آسیب دیدن خودرو و همچنین افزایش مصرف سوخت خواهد شد.
- در صورتی که این چراغ چشمک بزند، احتمال معیوب بودن کاتالیز و در نتیجه کاهش توان موتور وجود دارد.
- جهت بازدید سیستم به یکی از نمایندگی های مجاز شرکت سایپا یدک مراجعه نمایید.

⚠ توجه

گاهی عدم بستن صحیح درب باک موجب روشن شدن چراغ عیب یاب می گردد. لذا در این حالت از بسته بودن صحیح درب باک نیز اطمینان حاصل کنید.



 **چراغ هشدار دهنده کیسه هوا در طرح ۲:** (مطابق شکل صفحه ۵۳)*

این چراغ با هر بار قراردادن سویچ موتور در موقعیت ON باید به مدت ۵ ثانیه چشمک بزند و در این مدت سیستم را کنترل می نماید در صورت وجود خطا چراغ هشدار دهنده به طور ثابت روشن می ماند و در غیر این صورت چراغ خاموش می گردد. در صورتیکه چراغ هشدار دهنده کمتر از ۵ ثانیه چشمک بزند و یا به صورت ثابت روشن بماند وجود خطا در سیستم را نشان می دهد که باید سریعاً به نزدیکترین نمایندگی مجاز سایپا مراجعه شود. چرا که در عملکرد سیستم کیسه هوا اختلال ایجاد شده و می تواند باعث عمل نکردن و یا عملکرد ناهنگام کیسه هوا شود.

 **چراغ هشدار دهنده غیر فعال بودن کیسه هوای سرنشین:** (مطابق شکل صفحه ۵۳)*

این چراغ با هر بار قراردادن سویچ موتور در موقعیت ON باید به مدت ۵ ثانیه چشمک بزند و در این مدت سیستم را کنترل می نماید در صورتیکه کلید غیر فعال نمودن کیسه هوای سرنشین  در موقعیت OFF باشد این چراغ روشن می ماند.

هشدار ⚠️

چنانچه سویچ موتور در موقعیت ON قرار گرفت و چراغ هشدار دهنده  یا  به مدت ۵ ثانیه چشمک نزد سیستم دارای ایرادی می باشد. در این حالت می بایست به نزدیک ترین نمایندگی مجاز شرکت سایپا مراجعه شود.

چراغ هشداردهنده کیسه هوا در طرح ۱: (مطابق شکل صفحه ۵۳) *

چراغ هشدار دهنده کیسه هوا برای نشان دادن وضعیت کیسه هوا راننده و سرنشین جلو به راننده به کار می رود. این چراغ با هر بار قرار دادن سویچ موتور در وضعیت ON، به مدت ۵ ثانیه چشمک می زند سپس به مدت ۱ ثانیه خاموش شده و پس از آن یکی از سه حالت زیر را نشان می دهد:

حالت ۱: چراغ خاموش: سیستم کیسه هوا بدون ایراد بوده و کیسه هوای سرنشین جلو نیز فعال می باشد.

حالت ۲: چراغ دائم روشن: سیستم کیسه هوا بدون ایراد بوده و کیسه هوای سرنشین غیر فعال می باشد.

حالت ۳: چراغ چشمک زن: سیستم کیسه هوای راننده یا سرنشین جلو دارای ایرادی می باشد. در این حالت می بایست به نزدیک ترین نمایندگی مجاز شرکت سایپا مراجعه شود.

* مطابق با مدل خودرو

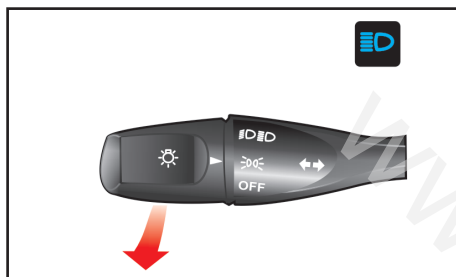

نور بالای اخطار دهنده

برای روشن کردن لحظه ای نور بالای چراغ‌های جلو، مطابق شکل بالا، بطور آرام اهرم دسته چراغ رابه طرف خود بکشید، سپس اهرم را رها کنید اهرم خودبخود به حالت اول بر می گردد. برای استفاده از نور بالای اخطار دهنده لزومی به روشن بودن کلید چراغ‌ها نمی باشد.

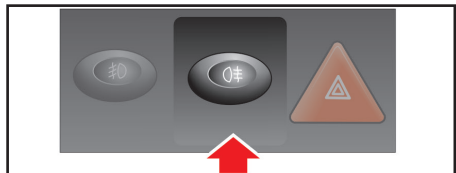

چراغ مه شکن عقب

جهت روشن کردن چراغ مه شکن عقب در مواقع ضروری ابتدا چراغ‌های اصلی خودرو را روشن نموده و سپس دکمه نشان داده شده در شکل بالا فشار دهید.

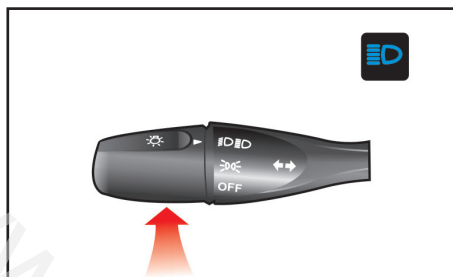

نور بالای چراغ‌ها

چنانچه در حالتی که اهرم چراغ‌ها در حالت نور پایین می باشد آن را مطابق شکل بالا به سمت جلو حرکت دهید. نور بالای چراغ‌های جلو روشن و در همین حال لامپ نشان دهنده نور بالا که به رنگ آبی می باشد، در صفحه‌علایم روشن خواهد شد.

توجه!

استفاده از چراغ مه شکن فقط در مواقع ضروری نظیر مه و گرد و غبار، توصیه می گردد. در سایر موارد باعث کاهش دید و آزار رانندگان خودروهای عقب می شود.

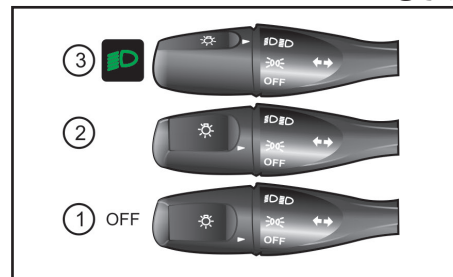

کلید چراغ‌ها

با یکبار چرخاندن اهرم چراغ‌ها مطابق شکل، چراغ‌های پشت داشبورد، چراغ‌های نمره، خطر عقب و کوچک جلو روشن می شوند. با چرخاندن مجدد اهرم در همان جهت، علاوه بر چراغ‌های ذکر شده در مرحله اول، چراغ‌های اصلی نیز روشن می شوند.

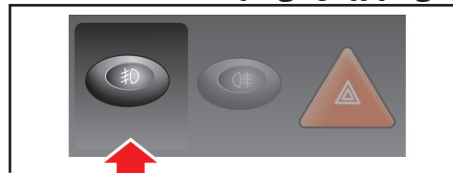

چراغ مه شکن جلو*

جهت روشن کردن چراغ مه شکن جلو در مواقع ضروری ابتدا چراغ‌های خطر در شب را روشن نموده و سپس دکمه نشان داده شده در شکل بالا را فشار دهید.

*مطابق با مدل خودرو

چراغ ها

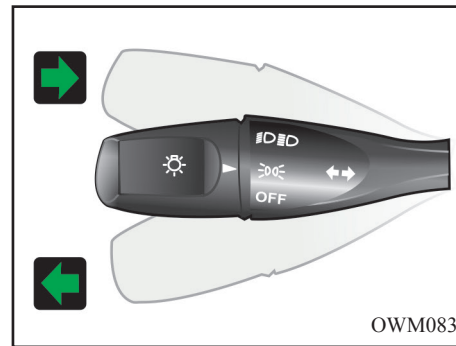
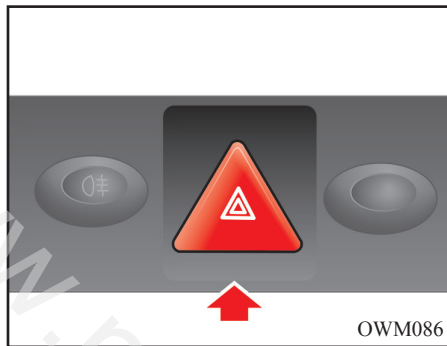
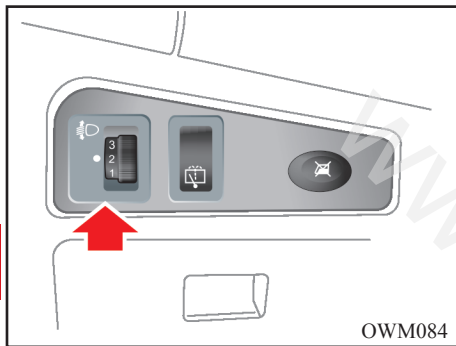

کلید تنظیم ارتفاع نور چراغ های جلو

این کلید جهت تنظیم چراغ های جلو بوده، به طوری که نور آن مانع دید رانندگان خودروهای مقابل در شب یا روز نشوند.

تشریح کلید تنظیم نور چراغ های جلو:

به منظور تنظیم نور چراغ های جلو در راستای عمودی، مطابق جدول ذیل عمل نمایید.

بار روی خودرو			موقعیت
صندوق	صندلیهای عقب	صندلیهای جلو	
-	-	۱ یا ۲ نفر	۰
-	۳ نفر	۲ نفر	۱
۳۵ کیلوگرم	۳ نفر	۲ نفر	۲
حداکثر بار مجاز	-	۱ نفر	۳

چراغ فلاشر

در صورت روشن شدن چراغ فلاشر، چراغ های راهنمای چپ و راست همزمان روشن و خاموش می شوند و بعنوان چراغ هشدار دهنده برای راننده ای است که در حال نزدیک شدن و سبقت گرفتن از خودروی شما می باشند.

برای روشن کردن فلاشر کلید مربوط به آن را که در وسط کنسول قرار دارد، فشار دهید. این کلید در کلیه موقعیت های سویچ عمل می کند.

برای خاموش کردن چراغ های فلاشر، کلید را مجدداً فشار دهید.

چراغ های راهنما

جهت روشن کردن چراغ های راهنما سویچ موتور باید در موقعیت ON باشد. مطابق با شکل بالا هنگام گردش به راست، اهرم چراغ ها را به سمت بالا و هنگام گردش به چپ، آن را به سمت پایین فشار دهید.

اهرم راهنما دارای دو حرکت به شرح ذیل می باشد:

حرکت اول - مرحله اول که مخصوص تغییر مسیر از یک باند به باند دیگر و یا در زمان سبقت می باشد، استفاده می گردد.

حرکت دوم - مرحله دوم که اهرم به طور کامل حرکت می کند مخصوص گردش به سمت راست و یا چپ بوده که با گردش کامل فرمان، اهرم به جای اولیه خود بر می گردد.

برف پاک کن عقب و قفل کودک شیشه عقب

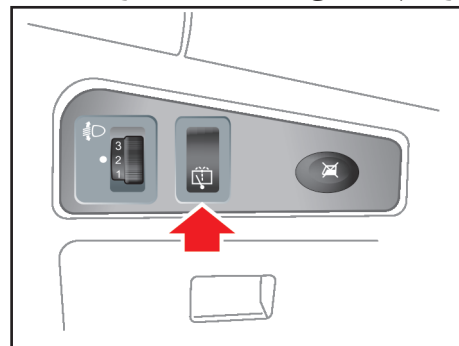
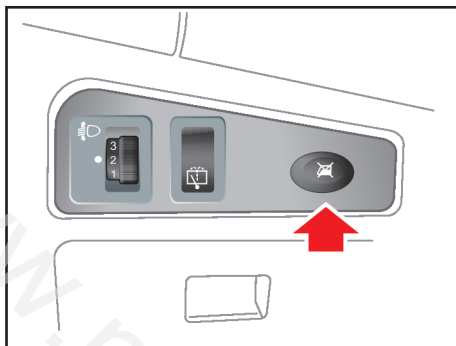

کلید قفل کودک شیشه بالابر عقب*
این کلید جهت قفل کردن شیشه های عقب می باشد.

کلید برف پاک کن عقب
شیشه شوی عقب
کلید برف پاک کن عقب در دو وضعیت زیر عمل می نماید:

- ۱- روشن شدن برف پاک کن و تمیز کردن شیشه در وضعیت بارندگی.
- ۲- وضعیت دوم به صورت فشاری، پمپ شیشه شوی فعال شده و همچنین برف پاک کن عمل می نماید. بدیهی است که پس از برداشتن فشار دکمه فوق به وضعیت اول بازگشته، یعنی پمپ عمل نمی کند و فقط برف پاک کن عمل می نماید.

*مطابق با مدل خودرو

برف پاک کن و شیشه شوی

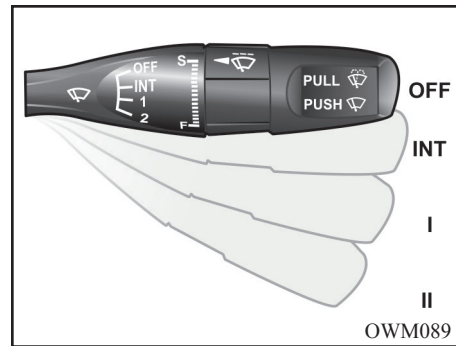
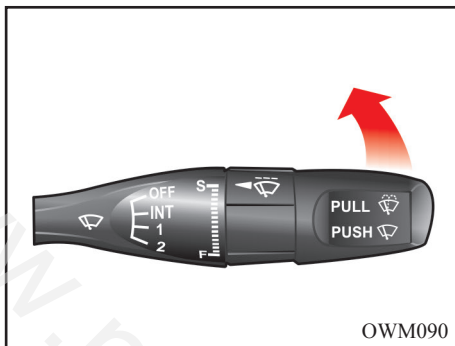
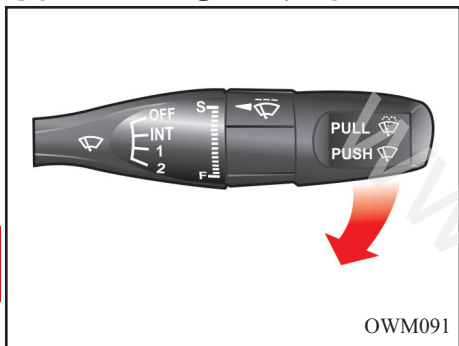

شستشوی شیشه

جهت شستشوی شیشه جلو، سویچ را در وضعیت ON گذاشته و یا موتور را روشن کنید. سپس اهرم برف پاک کن را مطابق شکل به طرف خود کشیده و در همان حالت نگه دارید. مایع شستشو در این هنگام بر روی شیشه جلو پاشیده می شود.

⚠ احتیاط

برای جلوگیری از آسیب دیدن پمپ شیشه شوی، دقت کنید که هنگام خالی بودن مخزن شیشه شوی، از بکار انداختن آن خودداری نمایید.

حرکت تکی برف پاک کن (تنها یک رفت و برگشت)

برای یک بار حرکت تیغه های برف پاک کن و یا یک لحظه، اهرم برف پاک کن را مطابق شکل حرکت دهید.

⚠ احتیاط

برای جلوگیری از آسیب دیدن بازوهای برف پاک کن، هیچگاه آنها را با دست حرکت ندهید. از نزدیک کردن بنزین، نفت و تینر و سایر حلال های دیگر به تیغه های برف پاک کن خودداری نمایید.

برف پاک کن شیشه جلو

برای روشن کردن برف پاک کن، لازم است که سویچ موتور در وضعیت ON قرار گرفته و سپس اهرم برف پاک کن مطابق شکل به شرح زیر عمل می نماید:

- OFF- مرحله خاموش بودن برف پاک کن
- INT- دور اتوماتیک برف پاک کن
- I- دور کند برف پاک کن
- II- دور تند برف پاک کن

فصل ۵- نکات رانندگی



- ۶۶ مشخصات لازم سوخت خودرو
- ۶۷ سیستم کنترل آلودگی
- ۶۸ نکات قابل توجه قبل از رانندگی
- ۶۹ توصیه هایی در خصوص کارکرد اقتصادی خودرو
- ۷۰ رانندگی در شرایط خاص
- ۷۳ برچسب های خودرو

مشخصات لازم سوخت خودرو

مشخصات لازم سوخت خودرو

در این خودرو لازم است از بنزین با استاندارد یورو ۴ استفاده شود. در صورت استفاده از بنزین بدون سرب این خودرو بهترین عملکرد را خواهد داشت. بنزین بدون سرب باعث کاهش آلایندگی های خروجی از اگزوز گردیده و مانع ایجاد رسوب سر شمع می شود.

توجه

هرگز از بنزین سرب دار استفاده نکنید. استفاده از بنزین سرب دار باعث آسیب دیدن کاتالیست می شود. تنها در صورتی از مکمل های بنزین جهت پاک کردن سیستم سوخت رسانی استفاده نمایید که نوع آن به تائید شرکت سایپادک رسیده باشد. بنزین حاوی سرب به سنسور اکسیژن در سیستم کنترل موتور آسیب جدی رسانده و مانع عملکرد صحیح سیستم کنترل آلایندگی های خودرو می شود.

سیستم کنترل آلایندگی ها *

سیستم کاتالیست این خودرو از نوع CCC متصل به منیفولد اگزوز میباشد. هرگونه ایجاد تغییر در خودرو توسط مالک می تواند بر عملکرد، ایمنی و عمر خودرو تاثیر داشته و موجب نقص قوانین کنترل آلودگی محیط زیست گردد. علاوه بر این، هرگونه آسیب دیدگی یا نقص در عملکرد خودرو که در اثر تغییرات بکار رفته توسط مشتری صورت پذیرفته باشد، شامل خدمات گارانتی نخواهد گردید.

اقدامات احتیاطی موتور

گازهای خروجی از اگزوز، حاوی مونوکسیدکربن است. این گاز بیرنگ و بی بو بوده و در صورت استشمام بسیار خطرناک می باشد. - گاز مونوکسید کربن همراه با سایر گازهای خروجی از اگزوز می باشد. لذا در صورت استشمام هر نوع گاز و دود در داخل اتاق خودرو، سریعاً به نزدیکترین تعمیرگاه مجاز شرکت سایپا یدک مراجعه نمایید. در صورت عدم دسترسی به تعمیرگاه هرگز با خودرویی که دود و گازهای خروجی به داخل اتاق آن نشت می کند، به رانندگی ادامه ندهید. در صورت اجبار به رانندگی کلیه شیشه های

خودرو باید پایین باشد.

- هرگز در مکان های بسته (پارکینگ سرپوشیده) خودرو را روشن رها ننمایید. دقت نمایید حداکثر زمانی که موتور در این مکان ها روشن می ماند جهت حرکت دادن خودرو و خارج شدن از پارکینگ باشد.

- در صورتی که در محیط باز خودرو با موتور روشن متوقف است، اهرم تهویه را در وضعیت ورود هوای خارج به داخل قرار دهید. در صورت استشمام بوی دود فوراً موتور را خاموش نمایید. - هرگز داخل خودرویی که به مدت طولانی با موتور روشن متوقف است ننشینید.

نکات زیست محیطی

در صورت خروج دود غیرطبیعی از اگزوز، در اولین فرصت جهت عیب یابی و تنظیم موتور به تعمیرگاه های مجاز مراجعه نمایید زیرا خروج دود غیرعادی آلودگی بیشتر هوا را به دنبال خواهد داشت.

مصرف سوخت خودرو را کنترل نموده و آن را با میزان مصرف بهینه اعلام شده توسط سازنده خودرو مقایسه کنید و در صورت وجود تفاوت قابل ملاحظه به تعمیرگاه های مجاز مراجعه نمایید.

اقدامات احتیاطی مربوط به کاتالیست

در صورتیکه خودرو شما مجهز به سیستم کنترل آلاینده‌ها توسط کاتالیست از نوع CCC باشد، متصل به منیفولد اگزوز می باشد.

لذا اقدامات احتیاطی زیر را مدنظر قرار دهید:

- فقط از بنزین بدون سرب استفاده کنید.
- هرگز بر روی مواد قابل اشتعال (نظیر علف خشک، کاغذ، برگ خشک، مواد سوختنی و ...) توقف و یا رانندگی نکنید زیرا کاتالیست بسیار داغ بوده و احتمال آتش سوزی وجود دارد.
- در صورت مشاهده هر نشانه‌ای مبنی بر عدم عملکرد صحیح موتور نظیر لرزش موتور یا مشاهده کاهش توان موتور، به رانندگی با خودرو ادامه ندهید.

- از گاز دادن در حالت درجا به مدت طولانی خودداری نمایید.

- در اجزاء موتور و سیستم کنترل آلاینده‌ها هیچگونه تغییری ندهید.

کلیه تغییرات و تنظیمات باید توسط متخصصین تعمیرگاه های مجاز شرکت سایپا یدک انجام گردد.

عدم رعایت اقدامات احتیاطی ذکر شده منجر

به صدمه دیدن کاتالیست و باطل شدن شرایط گارانتی خودرو خواهد شد.

نکات زیست محیطی

کاتالیست

اکثر خودروهای مدرن امروزی، مجهز به مبدل‌های کاتالیتیکی سه راهه (- Three Way Catalytic Converter) می‌باشند.

مفهوم سه راهه، اشاره به سه آلاینده اساسی تولید شده توسط موتور خودروها شامل مونوکسید کربن، اکسیدهای نیتروژن و هیدروکربن‌هاست که توسط این مبدل‌ها مورد پالایش قرار می‌گیرند. این مبدل‌ها با استفاده از عناصر خاص و ساختار ویژه خود گازهای آلاینده اصلی خودرو را به دی‌اکسید کربن، نیتروژن و آب تبدیل می‌کنند که خطر چندانی برای محیط زیست ندارند.

باید توجه داشت که حذف و یا عدم تعویض به موقع کاتالیست علاوه بر ایجاد آلودگی در محیط زیست موجب اختلال در عملکرد مناسب خودرو نیز می‌گردد.

سیستم کنترل آلودگی

این خودرو مجهز به سیستم کنترل آلاینده‌ها توسط کاتالیست می باشد. به منظور نگهداری و اطمینان از عملکرد صحیح قطعه مذکور موارد ذیل می بایست همواره مد نظر قرار گیرد.

• طول عمر مفید کاتالیست در شرایط کارکرد استاندارد ۱۰۰ هزار کیلومتر می باشد.

• در صورت بروز نقص عملکردی موتور و یا پس از طی کارکرد ۱۰۰ هزار کیلومتر قطعه مذکور می بایست در نمایندگی های مجاز شرک سایپا تعویض گردد.

• بازدیدهای دوره ای هر ۱۰ هزار کیلومتر از گازهای خروجی خودرو می بایست صورت پذیرد و در صورتی که میزان گازهای آلاینده از حد استاندارد تجاوز نماید، پس از اطمینان عملکرد صحیح دیگر قطعات موثر نسبت به تعویض کاتالیست در نمایندگی های مجاز سایپا اقدام گردد.

نکات قابل توجه قبل از رانندگی

قبل از رانندگی

- قبل از نشستن در خودرو به موارد زیر دقت شود:
- از تمیز بودن سطوح بیرونی شیشه های عقب و جلو، آینه ها و سطح چراغ ها اطمینان حاصل کنید.
- وضعیت لاستیک ها را بازدید کنید.
- قسمت زیر خودرو را از نظر هر گونه نشستی بازدید کنید.

- در صورتی که تصمیم به حرکت با دنده عقب دارید مطمئن شوید مانعی پشت خودرو نباشد.

بازدیدهای مهم

قبل از شروع به حرکت با خودرو سطح روغن موتور، روغن ترمز و سطح مایع مخزن شیشه شوی و آب رادیاتور را طبق معیار مناسب بازدید نمایید. جزئیات هر کدام در بخش تعمیر و نگهداری مطرح شده است.

قبل از استارت زدن

- مطمئن شوید کلیه دربها بسته و قفل هستند.
- صندلی خود را تنظیم نمایید.
- آینه های بغل و آینه وسط را تنظیم کنید.
- از صحت عملکرد کلیه چراغ ها اطمینان حاصل کنید.
- نشانگرهای صفحه کیلومتر شمار را بررسی کنید.

- با قراردادن سویچ در حالت ON، مطمئن شوید کلیه چراغ های هشدار دهنده صحیح عمل می کنند.

- اهرم ترمزدستی را کاملاً پایین ببرید و مطمئن شوید چراغ مربوط به آن در صفحه کیلومتر شمار، خاموش شده است.

به منظور حفظ ایمنی بیشتر قبل از حرکت اطمینان حاصل نمایید که به کلیه قسمت ها و تجهیزات خودرو آشنا شده اید.

رانندگی پس از مصرف دارو

رانندگی پس از مصرف برخی از داروها بسیار خطرناک است.

در صورت مصرف دائم دارو حتماً با پزشک در مورد رانندگی پس از مصرف دارو مشورت نمایید.

نکات زیست محیطی

از مسافرت های غیر ضروری با خودرو شخصی تک سرنشین خودداری نمایید.

از حمل بار اضافی به وسیله خودرو پرهیز کنید زیرا هر ۱۰۰ کیلوگرم بار اضافی بطور متوسط مصرف سوخت را یک لیتر در هر ۱۰۰ کیلومتر بالا می برد.

محوطه پارک اتومبیل خود را کنترل کنید تا از نشتی روغن و مایعات دیگر بموقع مطلع شوید. با بوق زدن غیر ضروری آلودگی صوتی ایجاد نکنید.

استفاده اقتصادی از خودرو

ساییدگی زودرس لنت های ترمز و افزایش مصرف سوخت می شود.

- تنظیم نبودن زاویه چرخ ها باعث ساییدگی زودرس لاستیک ها و افت توان موتور و نهایتاً مصرف سوخت بیشتر می شود.

- باز بودن پنجره ها در سرعت های بالا، باعث افزایش مصرف سوخت می شود.

- وزش باد در جهت مخالف رانندگی باعث افزایش مصرف سوخت می شود. در چنین شرایطی بهتر است با سرعت کمتری حرکت نمایید.

توجه

بهینه ترین مصرف سوخت در محدوده سرعتی ۸۰ تا ۹۰ کیلومتر در ساعت و دور موتور کمتر از ۳۰۰۰ حاصل می گردد.

- از استفاده غیرضروری سیستم تهویه مطبوع خودداری کنید.

- هنگام رانندگی در جاده های ناهموار از سرعت خودرو بکاهید.

- به منظور افزایش عمر لاستیک ها و کاهش مصرف سوخت، فشار باد لاستیک ها را همواره در حد استاندارد نگه دارید.

- فاصله ایمنی تا خودروی جلویی را حفظ کنید تا از ترمزگیربهای شدید و در نتیجه ساییدگی لاستیکها و لنت های ترمز جلوگیری شود و نیز در مصرف بنزین اضافی برای شتابگیری مجدد صرفه جویی گردد.

- استفاده از باربندهای غیر استاندارد و وجود بار اضافه غیر ضروری (وسایل اضافی و غیر ضروری) در خودرو باعث افزایش مصرف سوخت می شود. - پایین بودن شیشه های جانبی (مخصوصاً در سرعت های بالا) باعث افزایش مصرف سوخت می شود.

- عدم انجام سرویس های ادواری (تعویض به موقع قطعات مصرفی مانند فیلتر هوا، شمع ها، وایرها و فیلتر سوخت)

- هنگام رانندگی پای خود را برای استراحت روی پدال ترمز تکیه ندهید. این کار باعث

توصیه هایی در خصوص کارکرد اقتصادی خودرو

میزان مصرف سوخت درج شده بر روی برچسب مصرف سوخت براساس شرایط استاندارد یورو ۲ و یورو ۴ (متناسب با مدل خودرو) می باشد که مطابق سیکل رانندگی (ترکیبی شهر و جاده) به دست آمده است. لذا در صورت رانندگی در شرایط غیر استاندارد میزان مصرف سوخت افزایش خواهد یافت.

میزان مصرف بنزین به نحوه رانندگی، زمان و مکان رانندگی بستگی دارد.

جهت استفاده اقتصادی تر از خودرو و صرفه جویی در مصرف سوخت توصیه های زیر را رعایت نمایید:

- از رانندگی پر شتاب پرهیز کنید.
- استفاده از سیستم های الکتریکی
- برای گرم کردن موتور در حالت درجا، زمان طولانی صرف ننمایید.
- هنگام حرکت از حالت سکون، به آرامی شتاب بگیرید.

- از تنظیم بودن موتور خودروی خود همواره اطمینان حاصل نمایید و از جدول زمانبندی سرویس های دوره ای پیروی نمایید. این کار باعث افزایش عمر قطعات خودرو خواهد شد.

هشدار

حرکت با موتور خاموش

هرگز در سراسیمی ها و یا در هر موقعیتی که خودرو در حال حرکت است، موتور را خاموش ننمایید.

سیستم تقویتی هیدرولیک فرمان و ترمز هنگام خاموش بودن موتور، عمل نخواهد کرد.

لذا در سراسیمی‌ها بهتر است با استفاده از دنده سنگین از اثر ترمزی موتور استفاده نمایید.

رانندگی در شرایط خاص

هنگام رانندگی در شرایط خطرناک نظیر برف، یخ، گل و لای و ماسه و موارد مشابه به توصیه های زیر توجه کنید:

- با احتیاط رانندگی کنید و ضمن حفظ فاصله ایمنی با خودروی جلو، مسافت ترمزگیری را بیشتر کنید.

- از ترمزگیری یا دورزدن‌های ناگهانی خودداری نمایید.

- هنگام شروع حرکت در برف، گل یا ماسه از دنده ۲ استفاده کرده و به آرامی پدال گاز را بفشارید تا از در جا چرخیدن چرخ‌های جلو،

هشدار

استفاده از دنده معکوس روی سطح لغزنده خطرناک است. این کار باعث تغییر ناگهانی سرعت چرخ‌ها و سرخوردن خودرو می‌گردد.

در آوردن خودرو از گل و لای و برف

در صورت گیرکردن خودرو در برف، گل و ماسه، به منظور بیرون آوردن آن بطور مکرر دنده را بین دنده ۱ و دنده عقب تغییر دهید و به آرامی پدال گاز را بفشارید.

زیاد گاز ندهید. اگر پس از انجام موارد فوق هنوز خودرو در گل یا برف گیر کرده بود، از یک یدک‌کش جهت بیرون آوردن آن استفاده نمایید. در غیر این صورت بدلیل بالا رفتن دمای موتور، به موتور و گیربکس آسیب می‌رسد.

نکات زیست محیطی

در صورت توقف خودرو بیش از ۳ دقیقه، خودرو را خاموش نمایید زیرا میزان مصرف بنزین در این حالت معادل طی نمودن یک کیلومتر مسافت می‌باشد.

برای رسیدن به سرعت مطلوب، پدال گاز را تا نیمه فشار دهید زیرا سرعت گرفتن پراگاز، مصرف بنزین را بصورت آنی افزایش می‌دهد.

سرعت مابین ۶۰ الی ۹۰ کیلومتر در ساعت مطمئن و اقتصادی است. با افزایش سرعت مصرف سوخت و آلودگی به شدت افزایش می‌یابد.

استفاده از قطعاتی مانند سر اگزوزهای غیر استاندارد که به‌عنوان مانعی بر سر گازهای خروجی اگزوز عمل می‌نماید، باعث بروز اشکال در نحوه احتراق موتور خودرو و در نتیجه سبب افزایش مصرف سوخت خواهد شد.

⚠ هشدار

از گاز دادن شدید در شروع حرکت یا رها نمودن ناگهانی پدال کلاچ که موجب درجا چرخیدن چرخها می گردد خودداری نمایید. این عمل موجب داغ شدن لاستیک ها و یا حتی ترکیدن آنها و در نتیجه صدمه رساندن به افراد کنار خودرو خواهد شد.

رانندگی در شب

نظر به اینکه خطرات رانندگی در شب بیشتر از روز است، توصیه‌های زیر را مورد توجه قرار دهید:

- دید رانندگی در شب بخصوص در خیابان‌های بدون چراغ، کاهش می یابد لذا از سرعت خودرو بکاهید و فاصله ایمنی را تا خودروی جلویی حفظ کنید.

- آینه ها را طوری تنظیم کنید که از انعکاس نور چراغ‌های سایر خودروها، بکاهید.

- سطح چراغ های جلو را همواره تمیز نگهدارید. عدم تمیز بودن چراغ ها و یا معیوب بودن آنها، از دید در شب می کاهد.

- از نگاه کردن مستقیم به نور چراغهای

رانندگی در شرایط خاص

- عبور از گودال های آب با سرعت بالا موجب کاهش کارایی ترمزها خواهد شد. عبور از گودال آب را حتماً به آهستگی انجام دهید.

- در صورتیکه احتمال می دهید ترمزها خیس شده اند برای خشک کردن آنها، خودرو را به آرامی برانید و چند بار به نرمی ترمز بگیرید تا نیروی ترمزی عادی مجدداً حاصل شود.

خودروهایی که از روبرو می آیند، پرهیزید. زیرا این کار باعث کاهش دید شما شده و چندین ثانیه زمان لازم است تا چشمهایتان مجدداً به تاریکی شب عادت کنند.

- چراغ های جلو را روشن کنید تا خودروی شما از روبرو قابل رویت باشد.

رانندگی در باران

رانندگی در جاده های مرطوب و لغزنده خطرناک است و لازم است آمادگی لازم را جهت رانندگی در این شرایط داشته باشید. لذا به توصیه های زیر در این خصوص توجه نمایید.

- از صحت عملکرد برف پاک کن و شیشه شوی اطمینان حاصل نمایید.

- با سرعت کمتری رانندگی کنید، زیرا علاوه بر اینکه دید راننده در بارش شدید باران کاهش می یابد جهت متوقف کردن خودرو به مسافت ترمزگیری بیشتری نیاز است.

- در صورتی که لاستیک ها فرسوده باشند، ترمز گرفتن روی سطوح لغزنده به سر خوردن خودرو و سانحه منجر خواهد شد.

- چراغ های جلو را روشن کنید تا خودروی شما از روبرو قابل رویت باشد.

نکات ایمنی جهت رانندگی در زمستان

- به همراه داشتن وسایل کمکی نظیر زنجیر چرخ، مایع مخصوص یخ زدایی شیشه جلو، یک کیسه شن یا نمک، چراغ قوه، یک بیلچه کوچک و کابل باتری کمکی توصیه می گردد.

- از کافی بودن میزان ضدیخ در رادیاتور مطمئن شوید.

- وضعیت باتری و کابل های آنرا بازدید نمایید. سرما باعث کاهش کارایی باتری می شود لذا بهتر است از باتری با کیفیت خوب در زمستان استفاده شود تا نیروی استارت در زمستان، کاهش نیابد.

- سیستم جرقه را از نظر هرگونه قطع شدگی اتصالات و آسیب دیدگی بازدید نمایید.

- از ضدیخ مخصوص مایع شیشه شوی در مخزن شیشه شوی استفاده نموده و دقت نمایید مایع شیشه شوی به میزان کافی در مخزن فوق موجود باشد.

(از ضدیخ خنک کننده موتور استفاده ننمایید)

- در صورت احتمال یخ زدگی از ترمز دستی استفاده ننمایید. این امر اصولاً پس از رانندگی در برف و باران و افت دما تا دمای یخ زدگی، اتفاق

می افتد. در این حالت به جای ترمز دستی گیربکس را در موقعیت دنده یک و یا عقب قرار دهید.

و از مانع مناسب در چرخهای عقب استفاده ننمایید.

رانندگی در مناطق پر آب

در صورت نیاز به عبور از منطقه پر آب دقت نمایید سطح آب پایین تر از طوقه چرخ ها باشد. به آرامی حرکت نمایید زیرا ترمزها به دلیل خیس شدن کارایی عادی خود را ندارند و فاصله توقف در اثر ترمزگیری زیاد می شود. پس از عبور از منطقه پر آب در حالی که خودرو را به آرامی می رانید، چند بار به نرمی ترمز بگیرید تا ترمزها خشک شوند.

لاستیک مخصوص برف

توصیه می شود در صورت استفاده از لاستیک مخصوص برف هر چهار چرخ را مجهز به این لاستیک ها نمایید، چرا که در غیر این صورت کنترل خودرو کمی مشکل می شود. سرعت خودرو، هنگام استفاده از این لاستیک ها، نباید بیش از ۱۲۰ کیلومتر بر ساعت باشد.

زنجیر چرخ

استفاده از زنجیر چرخ باید متناسب با قوانین

راهنمایی و رانندگی باشد. زنجیر چرخ باید متناسب با سایز لاستیک باشد در این خصوص به توصیه شرکت سازنده توجه نمایید.

نصب زنجیر چرخ

به توصیه های شرکت سازنده هنگام نصب دقت کنید. زنجیر چرخ باعث خراشیدگی سطح قالیاق می شود لذا قبل از نصب زنجیر چرخ، قالیاق ها را جدا کنید.

⚠ هشدار

- استفاده از زنجیر کنترل خودرو را تحت تاثیر قرار می دهد.

- هنگام استفاده از زنجیر چرخ، سرعت خودرو نباید بیشتر از ۵۰ کیلومتر بر ساعت و یا عدد پیشنهاد شده توسط شرکت سازنده باشد.

- با احتیاط رانندگی نمایید و حتی الامکان از عبور روی دست اندازها، چاله ها، پیچهای تند و سایر مواردی که منجر به پرش خودرو می شود، بپرهیزید.

- زنجیر چرخ را روی چرخ های جلو تا حد امکان محکم نمایید. استفاده از زنجیر برای چرخ های عقب توصیه نمی شود. پس از طی مسافت حدود نیم تا یک کیلومتر مجدداً آنها را محکم نمایید.

برچسب های اخطار و پلاکها

سیستم فرمان هیدرولیک (Hydraulic Power Steering)
 ویژگیهای پلاکها: این سیستم فرمان هیدرولیک در صورت بروز مشکل در فرمان، هشدار می‌دهد.
 استاندارد: SAE J1717
 مدل: در صورتی که در این پلاک ذکر شده باشد، در حدود ۸۷۵ سی‌سی روغن موتور استفاده کنید.
 توجه: سطح روغن هیدرولیک موتور را در نشانچه سطح روغن موتور به سطح علامت (H) افزایش داده و سطح روغن موتور را به سطح علامت (L) کاهش داده و دوباره روغن موتور را به سطح علامت (H) افزایش دهید. در صورتی که روغن هیدرولیک موتور را به سطح علامت (L) کاهش دهید، سطح روغن موتور را به سطح علامت (H) افزایش دهید. هر چنانچه روغن موتور را به سطح علامت (L) کاهش دهید، سطح روغن موتور را به سطح علامت (H) افزایش دهید. در صورتی که روغن موتور را به سطح علامت (L) کاهش دهید، سطح روغن موتور را به سطح علامت (H) افزایش دهید.

احتیاط
 هنگام کار با موتور یا اجزای دیگر، احتیاط کنید. در صورتی که در این پلاک ذکر شده باشد، در حدود ۸۷۵ سی‌سی روغن موتور استفاده کنید. در صورتی که در این پلاک ذکر شده باشد، در حدود ۸۷۵ سی‌سی روغن موتور استفاده کنید.

روانگیر
 • روغن موتور را نکند کنید.
 • سطح روغن موتور را به سطح علامت (H) افزایش دهید.
 • مشخصه روغن: SAE 10W40
 • مشخصه کیفی روغن: API SJ 40W15
 • حجم روغن موتور: ۳٫۶ لیتر یا ۳٫۶ گالون
 • گنجه روغن: مطابق با مشخصه روغن موتور.

قفل کودک
باز
بسته
 در وضعیت بسته درب از داخل باز نمی‌شود.



فشار باد تایر

نوع موتور	اندازه تایر	جلو	عقب
بنزینی	175.70 R 13 82 H	2.3 bar	2.3 bar
	185.60 R 14 82 H	33 psi	33 psi

سایپا SAIPA

تایید نوع (TA) (VIN) شاسی

Pay Load	GVW
Axle 1	Axle 2

سال (Year) / سیستم (Sys.)

نوع (Type) / موتور (Eng) / اتاق (Cab) / ظرفیت (Cap. (D+P)) / رنگ (Col.)

اخطار
 تابع تحت فشار است. موقع گرم بودن باز نکنید.

هشدار
مراقب دستها باشید
 هنگامیکه موتور خاموش است پروانه ممکن است به چرخش درآید.

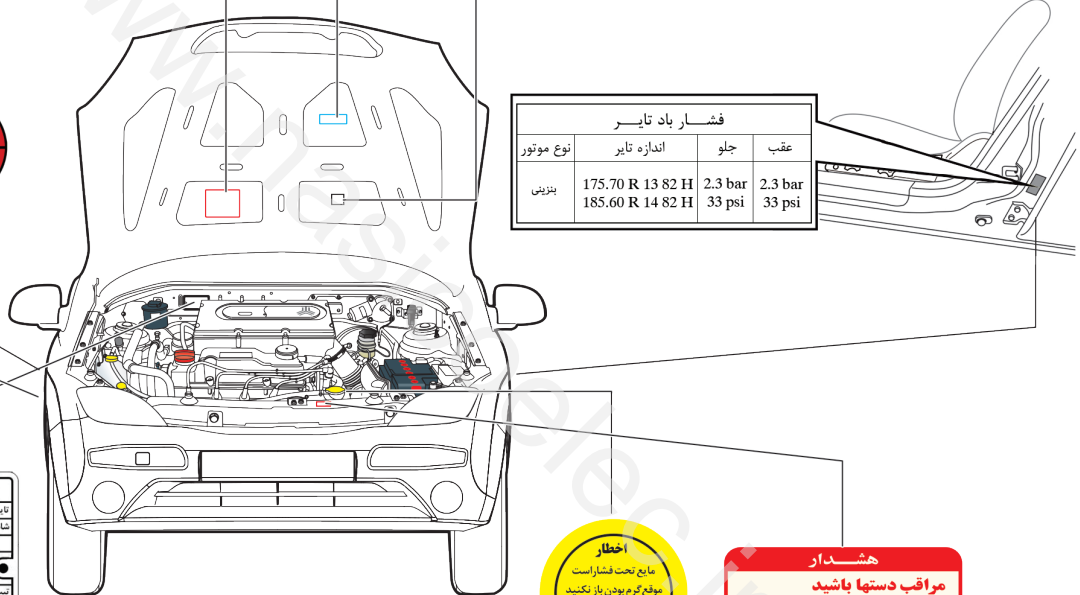



هشدارهای پلیسی جهت پیشگیری از سرقت خودرو

- به خاطر داشته باشید هر لحظه غفلت صاحب خودرو یک فرصت برای مجرمین و سارقین محسوب می شود از اینرو توصیه می شود در هر شرایط هوشیاری خود را حفظ کنید و به ویژه در صحنه های ساختگی تصادف برای سرقت، غافلگیر نشوید.
- هنگام توقف در پارکینگ های عمومی فاقد نگهبان، همچون پارکینگ های مترو حتماً از تجهیزات ایمنی استفاده کنید.
- برای مقابله با تعقیب کنندگان احتمالی بلافاصله محل پارک خودرو را ترک نکنید. بهتر است لحظاتی تامل نموده و در اطراف خودرو حضور داشته باشید.
- در توقفگاه های طولانی مدت (مانند رفتن به اماکن تفریحی، فروشگاههای زنجیره ای و مطب پزشکان) هر از چند گاهی به خودرو خود سرکشی نمایید.
- هنگام رفتن به مراکز درمانی، بیمارستان ها، داروخانه ها و یا انتقال مصدومین به درمانگاه ها از قفل بودن درب ها و بکارگیری تجهیزات لازم اطمینان حاصل کنید و در صورت امکان فردی را جهت مراقبت در محل بگذارید.
- هنگام رفتن به میهمانی و امثال آن به نقاط ناآشنا با هوشیاری بیشتری عمل نموده و موارد حفاظتی را بیش از پیش رعایت کنید.

فصل ۶ - فوریت های فنی



۷۶	تجهیزات هشدار دهنده
۷۷	گرمای بیش از حد موتور.....
۷۸	روشن کردن خودرو در شرایط اضطراری
۷۹	محافظت مدار های الکتریکی
۸۳	تغذیه مدارهای الکتریکی
۸۷	بکسل کردن خودرو.....
۸۹	تعویض چرخ ها

www.masicoelec.ir

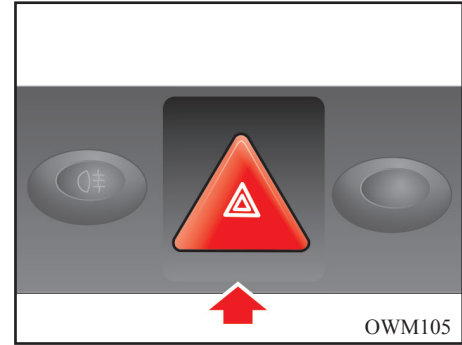

فلاشر

فلاشر به عنوان چراغ هشدار دهنده برای رانندگانی است که در حال نزدیک شدن و سبقت گرفتن از خودروی شما می باشند. همچنین به منظور بکسل خودرو یا توقف در کنار جاده ها، مورد استفاده قرار می گیرد. در صورت روشن شدن فلاشر، چراغ های راهنمای جلو و عقب همزمان روشن و خاموش می شوند.

توجه

هنگام روشن بودن فلاشرها، چراغ های راهنما به تنهایی کار نخواهند کرد.



مثلث ایمنی

در مواقع اضطراری و در زمان توقف خودرو در کنار جاده، این مثلث را در جاده قرار دهید تا خودروهایی که به سمت خودروی شما در حال حرکت هستند، متوجه وضعیت اضطراری و وجود خودرو در جاده بشوند.

هشدار

هنگام گرم بودن موتور درب رادیاتور را باز ننمایید. چرا که ممکن است بخار و آب داغ به بیرون پاشیده و صدمات جدی به شما وارد سازد. اگر موتور دائماً جوش می آورد نسبت به تعمیر و بازدید سیستم خنک کاری موتور، اقدام نمایید.

گرمای بیش از حد موتور

اگر نشانگر دمای موتور، دمای بیش از اندازه را نشان دهد، یا موتور دچار افت توان گردد و یا اگر صدای بلند کوبش از موتور شنیده شود، احتمالاً دمای موتور بیش از حد بالا رفته است. در صورت بروز هر یک از علائم فوق طبق دستورالعمل زیر عمل نمایید:

۱- چراغ فلاشر را روشن نمایید، به نزدیکترین محل ایمن رفته و خودرو را متوقف نمایید. دنده را خلاص کرده و ترمزدستی را بکشید.

۲- اطمینان حاصل نمایید که کولر خاموش است. ۳- اگر مایع خنک کننده یا بخار از رادیاتور بیرون می زند، موتور را خاموش نموده، سویچ را در موقعیت ON قرار دهید، لیکن موتور را روشن ننمایید. وقتی که سویچ در وضعیت ON باشد، فن به طور خودکار به کار می افتد.

در صورتی که فن عمل نمی کند، به یکی از نمایندگی های مجاز شرکت سایپادک مراجعه نمایید.

چنانچه مایع خنک کننده از رادیاتور بیرون نمی زند، اجازه دهید که موتور در دور آرام کار کند، درب موتور را بالا زده و منتظر بمانید تا موتور آرام آرام خنک شود.

اتصال کابل های رابط

هنگام متصل نمودن کابلها بر روی باتری خم نشوید.

۳- ابتدا خودرویی را که باتری کمکی بر روی آن سوار است روشن نموده و دور موتور آنرا به ۲۰۰۰ دور در دقیقه برسانید، سپس خودرویی که باتری تخلیه شده روی آن قرار دارد (گیرنده) را روشن نمایید.

اگر علت خالی شدن باتری به درستی معلوم نیست (غیر از مواردی چون روشن ماندن اتفاقی چراغ ها) لازم است خودرو توسط نمایندگی مجاز شرکت سایپا یدک بررسی شود.

روشن کردن خودرو به وسیله هل دادن
روشن کردن خودرو با هل دادن، ممکن است باعث صدمه دیدن موتور و سیستم کنترل آلایندهی آن شود.

احتیاط

هیچ گاه از بکسل کردن برای روشن نمودن خودرو استفاده نکنید، زیرا حرکت ناگهانی رو به جلوی خودرو، در هنگام روشن شدن موتور آن، ممکن است باعث برخورد دو خودرو با یکدیگر شود.

اتصال کابل های رابط

کابل های رابط را طبق ترتیب اعداد ذکر شده در شکل متصل نموده و جهت جدا کردن به روش عکس عمل نمایید.

۱- کلیه تجهیزات برقی غیرضروری خودرو را خاموش نمایید.

۲- کابل های رابط را دقیقاً مانند ترتیبی که در شکل صفحه بعد می بینید، متصل نمایید، به این ترتیب که، ابتدا سرکابل رابط را به قطب مثبت (+) باتری تخلیه شده (۱)، سر دیگر آن را به قطب مثبت باتری کمکی (۲) متصل نمایید. سپس سرکابل دوم را به قطب منفی باتری کمکی (۳) متصل نموده و سر دیگر آن را به یک نقطه فلزی ثابت و محکم (مثل دسته موتور یا هر سطح رنگ نشده دیگر) از خودروی گیرنده متصل نمایید. دقت کنید که اتصال بدنه از باتری دور باشد.

دقت کنید که نباید قطب منفی (-) باتری کمکی به قطب منفی (-) باتری تخلیه شده، متصل شود. احتیاط نمایید که سر هر کابل جز به قطب یا اتصال بدنه گفته شده، به نقطه دیگری تماس پیدا نکند.

اگر دمای موتور در دور آرام پایین نیامد، موتور را خاموش نموده و مدت کافی صبر نمایید تا خنک شود.

۴- در مرحله بعد سطح مایع خنک کننده را بررسی نمایید. اگر سطح مایع خنک کننده در مخزن پایین بود، درب رادیاتور، پمپ آب، شیلنگها و اتصالات بخاری و رادیاتور را بازدید نمایید.

در صورت وجود نشتی قابل ملاحظه یا عیب دیگری که می تواند باعث جوش آوردن موتور گردد، موتور را تا زمان رفع عیب روشن ننمایید و با یکی از نمایندگی های مجاز سایپا یدک تماس بگیرید.

اگر نشتی یا مشکل دیگری را در سیستم خنک کاری خودرو نیافتید، با احتیاط، به مخزن، مایع خنک کننده بیافزایید.

روشن کردن خودرو در شرایط اضطراری

استفاده از باتری کمکی

استفاده از باتری کمکی به روش نادرست می تواند خطر آفرین باشد.

بنابراین برای آنکه آسیبی به خودتان، خودرو یا باتری وارد نیاید، اتصال باتری به باتری را آنگونه که در این دفترچه راهنما آمده است، انجام دهید.

در صورت عدم اطمینان از نحوه صحیح انجام این روش، حتماً از یک مکانیک مجرب و یا واحد تعمیر سیار بخواهید تا خودروی شما را برایتان روشن نماید.

روش اتصال باتری به باتری

۱- اطمینان حاصل نمایید که باتری کمکی ۱۲ ولت است و قطب منفی آن اتصال بدنه شده باشد.
۲- سطح الکترولیت هر خانه باتری را بررسی نمایید.
۳- اگر باتری کمکی روی خودروی دیگری قرار دارد، مطمئن شوید که دو خودرو با هم تماس نداشته باشند.

اجزای مرتبط به قرار زیر می باشند:

- ۱- قطب مثبت باتری دشارژ شده خودرو
- ۲- قطب مثبت باتری کمکی
- ۳- قطب منفی باتری کمکی
- ۴- اتصال بدنه
- ۵- کابل کمکی

⚠ هشدار

- هر گونه جرقه یا شعله ای را از باتری دورنگه دارید. زیرا باتری در شرایط عادی تولید گاز هیدروژن نموده که در صورت تماس با شعله یا جرقه می تواند باعث بروز انفجار گردد.
در صورتی که باتری تخلیه شده (ضعیف) یخ زده یا سطح الکترولیت آن پایین است از روش باتری به باتری استفاده ننمایید، چرا که در این حالت ممکن است باتری منفجر شود.

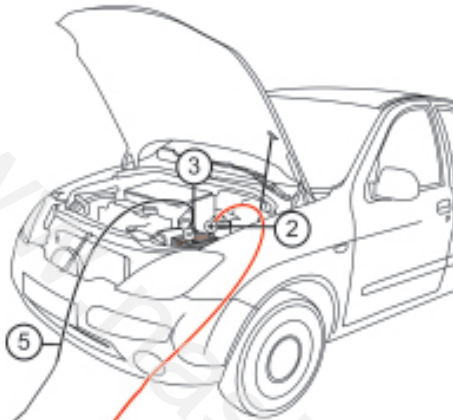

⚠ توجه

تنها از سیستم باتری کمکی ۱۲ ولت استفاده نمایید، زیرا استفاده از ولتاژ تغذیه ۲۴ ولت (دو باتری ۱۲ ولت به صورت سری یا یک ژنراتور ۲۴ ولت) می تواند به استارت، سیستم جرقه و سایر قسمت های الکتریکی صدمه بزند.

OWM106

هشدار ⚠️

- تنها از فیوز هم ظرفیت و نوع یکسان جهت تعویض فیوز سوخته استفاده نمایید.
- استفاده از فیوز با ظرفیت بالاتر از حد مجاز ممکن است باعث بروز خسارت یا حتی آتش سوزی شود.

هشدار ⚠️

- توجه داشته باشید حتی به صورت موقتی نیز، از سیم به جای فیوز استفاده ننمایید. این عمل می تواند باعث صدمه دیدن سیم کشی یا حتی آتش سوزی گردد.
- اگر یکی از سیستم های الکتریکی خودرو کار نمی کند، ابتدا جعبه فیوز داخل اتاق (سمت چپ راننده) را بازدید نمایید.

فیوزها

فیوزها اتصالات ساده ای هستند که جریان برق را هنگام عبور جریان بیش از حد مشخص شده را قطع نموده تا مدار الکتریکی آسیب نبیند. این خودرو دارای یک جعبه فیوز داخل اتاق و درون محفظه ای در سمت چپ راننده (قسمت پایینی داشبورد) و همچنین یک جعبه فیوز و رله، داخل محفظه موتور، نزدیک باتری می باشد.

جدول فیوزهای داخل این دو جعبه در ادامه همین بخش آورده شده است. اگر هر یک از قسمت های سیستم روشنایی، تجهیزات جانبی یا واحدهای کنترلی عمل نمی کند، فیوز مدار مربوطه را بازدید نمایید. توجه داشته باشید که اگر فیوزی بسوزد قطعه فلزی داخل فیوز ذوب می شود. همیشه فیوز سوخته را با فیوزی با همان ظرفیت تعویض نمایید. اگر فیوز تعویضی مجدداً سوخت، نشان می دهد که در سیستم الکتریکی خودرو مشکلی وجود دارد بنابراین این از سیستم الکتریکی مربوطه استفاده ننموده و سریعاً به نمایندگی مجاز شرکت سایپادک مراجعه نمایید.

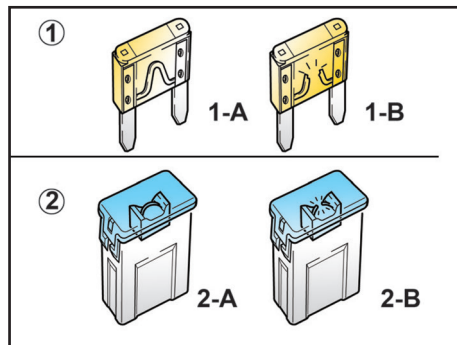

۱- فیوز معمولی

1-A سالم

1-B سوخته

۲- فیوز اصلی

2-A سالم

2-B سوخته

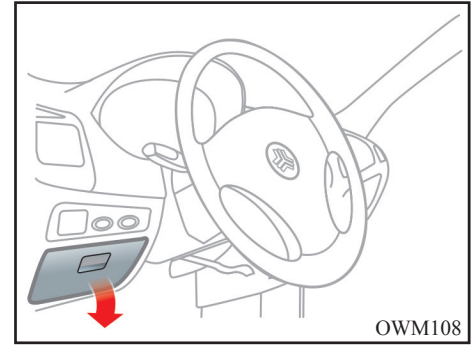
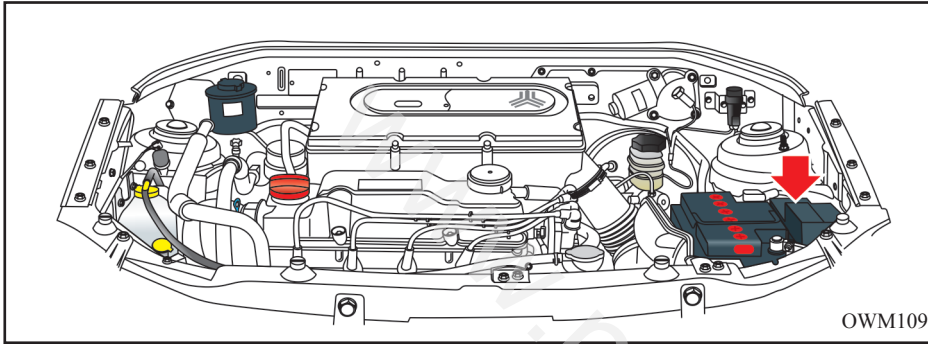

بررسی جعبه فیوز داخل اتاق

- ۱- سویچ موتور را بسته و تمامی تجهیزات برقی را خاموش و در جعبه فیوز را باز نمایید.
- ۲- با استفاده از انبرک قرار گرفته داخل جعبه فیوز (داخل اتاق)، فیوز معیوب را به صورت صاف و مستقیم، از محل خود بیرون بکشید.
- ۳- اگر فیوزی را که بیرون کشیده‌اید، سوخته است، آن را تعویض نمایید.
- ۴- فیوزی با همان ظرفیت به جای فیوز سوخته قرار داده و مطمئن شوید که در جایش محکم است.

اگر متوجه شدید که فیوز در جایش محکم نمی‌شود، با یکی از نمایندگی‌های مجاز شرکت سایپا یدک مشاوره نمایید.

اگر فیوز یدکی به همراه ندارید، فیوزی با همان ظرفیت را از مداری که برای راه اندازی خودرو ضروری نیست (مانند فیوز سیستم صوتی یا فن‌دک) استفاده نمایید. اگر فیوزهای داخل اتاق سالم بوده و چراغ‌های جلو یا سایر تجهیزات برقی کار نکنند، جعبه فیوز داخل محفظه موتور را بررسی و چنانچه یکی از فیوزها سوخته است، آنرا تعویض نمایید.

بررسی جعبه فیوز داخل محفظه موتور

- ۱- سویچ موتور را بسته و تمامی تجهیزات برقی را خاموش نمایید.
- ۲- در جعبه فیوز (داخل محفظه موتور) را باز کنید.
- ۳- فیوزها را بازدید نمایید و اگر یکی از فیوزها سوخته است، آن را با فیوزی با همان ظرفیت تعویض نمایید.

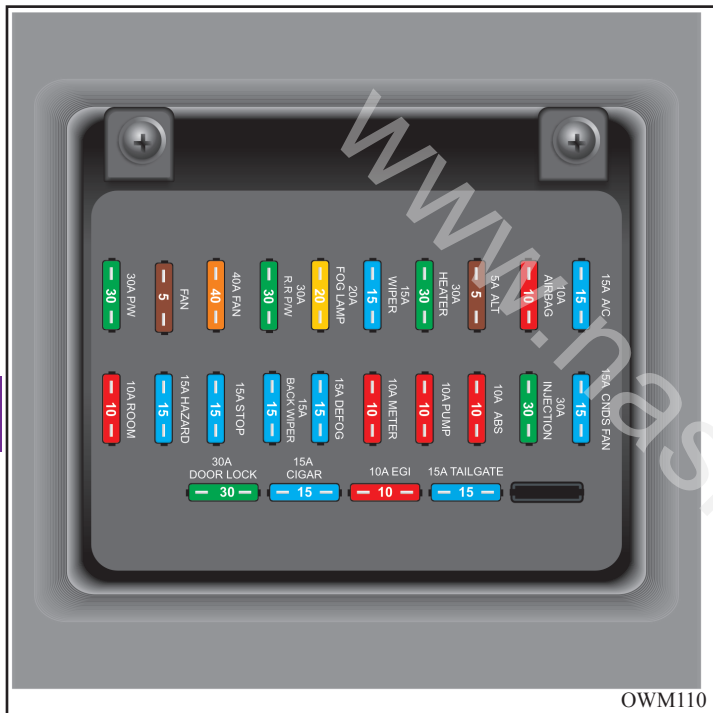

OWM110

فیوزها

جعبه فیوز در سمت چپ غربی یک فرمان قرار دارد. برای دسترسی به فیوزها در جعبه فیوز را باز کنید. فیوزها اتصالات ساده ای هستند که در موقع لزوم جریان برق را قطع می کنند تا تجهیزات برقی آسیب نبینند. هرگاه یکی از تجهیزات برقی کار نکند ممکن است فیوز محافظ آن سوخته باشد.

تعویض فیوزها

- ۱- سویچ استارت را ببندید و همه تجهیزات برقی را خاموش کنید.
- ۲- در جعبه فیوز را باز کرده و با توجه به جدول راهنما، بدنبال فیوز معیوب بگردید.
- ۳- انبرک قرار گرفته در جعبه فیوز را خارج کنید و به کمک آن فیوز معیوب را از جای خود بیرون بکشید، فیوز سوخته از قطع بودن سیم آن قابل تشخیص است.

هشدار ⚠

حتماً از فیوز هم ظرفیت و نوع یکسان جهت تعویض فیوز سوخته استفاده نمایید. استفاده از فیوز با ظرفیت بالاتر از حد مجاز ممکن است باعث بروز خسارت یا حتی آتش سوزی شود. توجه داشته باشید حتی بصورت موقتی نیز، از سیم به جای فیوز استفاده ننمایید. این عمل می تواند باعث صدمه دیدن سیم کشی یا حتی آتش سوزی شود.

هشدار ⚠

هرگز از فیوزهای غیر استاندارد حتی برای مدت زمان کوتاه استفاده نکنید زیرا در اینصورت به سیم کشی و سیستمهای الکتریکی آسیب وارد شده و باعث آتش سوزی خواهد شد.

محافظة مدارهای الکتریکی
جدول مشخصات فیوزها

جعبه فیوز داخل اتاق

نام فیوز	ظرفیت فیوز	مدارهای تحت محافظت
A/C	۱۵ آمپر	سیستم تهویه
AIR BAG	۱۰ آمپر	کیسه هوای ایمنی *
ALT	۵ آمپر	آلترناتور
HEATER	۳۰ آمپر	بخاری
WIPER	۱۵ آمپر	برف پاک کن ، شیشه شوی
FOG	۲۰ آمپر	چراغ مه شکن
RR.P/W	۳۰ آمپر	شیشه بالا بر عقب
FAN	۴۰ آمپر	فن رادیاتور
RELAY-FAN	۵ آمپر	رله فن رادیاتور
P/W	۳۰ آمپر	شیشه بالابر
CNDS FAN	۱۵ آمپر	فن کندانسور
INJECTION	۳۰ آمپر	انژکتور ها

تغذیه مدارهای الکتریکی

جعبه فیوز داخل اتاق

نام فیوز	ظرفیت فیوز	مدارهای تحت محافظت
ABS	۳ آمپر	سیستم ترمز ABS
PUMP	۱۰ آمپر	پمپ سوخت
METER	۱۰ آمپر	گیج ها، درجه ها، چراغهای هشدار دهنده صفحه کیلومتر، چراغ راهنما و چراغ دنده عقب
DEF	۱۵ آمپر	گرمکن شیشه عقب
BACK WIPER	۱۵ آمپر	برف پاک کن عقب
STOP	۱۵ آمپر	چراغ ترمز، بوق
HAZARD	۱۵ آمپر	فلاشر
ROOM	۱۰ آمپر	حافظه سیستم صوتی، حافظه ساعت، چراغهای داخل اتاق و چراغ صندوق عقب
TAILGATE	۱۵ آمپر	چراغ خطر، چراغ نمره، چراغ کوچک جلو
EGI	۱۰ آمپر	واحد کنترل موتور
CIGAR	۱۵ آمپر	فندک، ساعت، رادیوپخش
DOOR LOCK	۳۰ آمپر	قفل مرکزی

تغذیه مدارهای الکتریکی

جعبه رله داخل محفظه موتور
محل فیوزهای شماره ۱۲ و ۱۴ خالی می باشد.

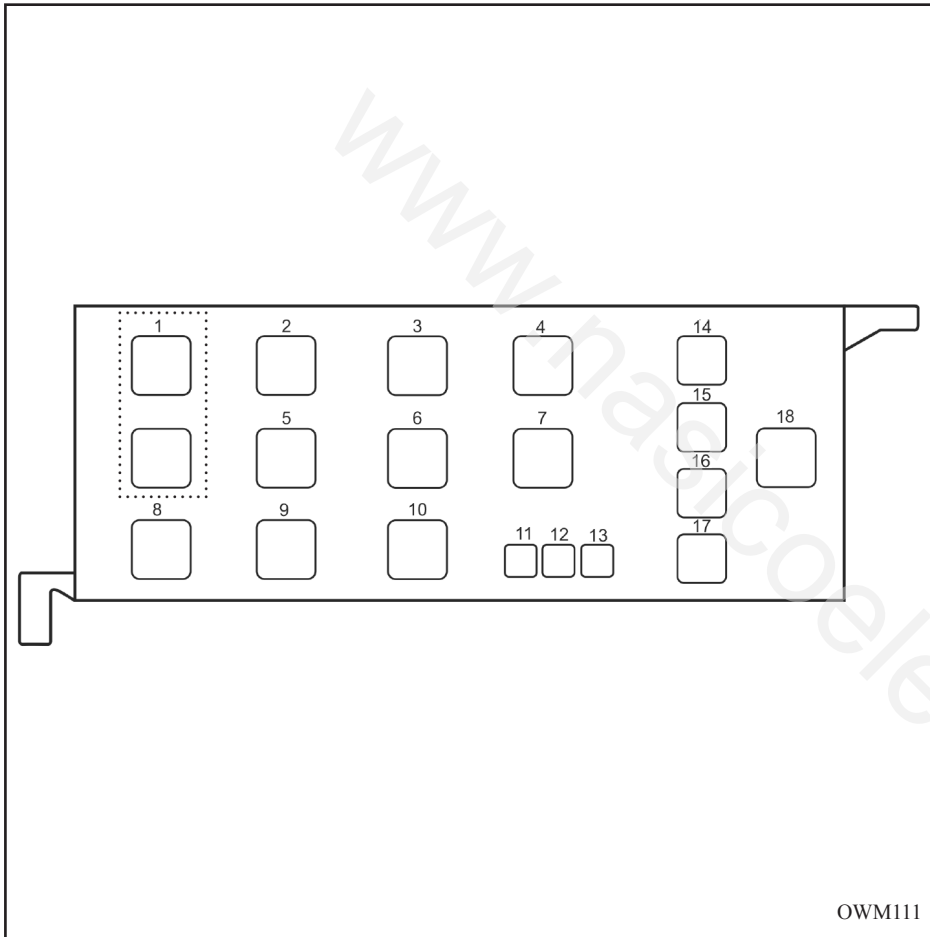

ظرفیت	مدارهای تغذیه شونده	رله / فیوز شماره
رله ۳۰ آمپر	رله دابل (DUAL RELAY)	۱
رله ۳۰ آمپر	تهویه مطبوع ۲ (A/C)	۲
رله ۳۰ آمپر	تهویه مطبوع ۳ (A/C)	۳
رله ۳۰ آمپر	تهویه مطبوع ۱ (A/C)	۴
رله ۳۰ آمپر	چراغ مه شکن جلو (Fr FOG)	۵
رله ۳۰ آمپر	چراغ شیشه گرمکن عقب (REAR DEF)	۶
رله ۳۰ آمپر	بوق (HORN)	۷
رله ۳۰ آمپر	فن رادیاتور (دور بالا) (HI SPEED FAN)	۸
رله ۳۰ آمپر	فن رادیاتور (دور پایین) (LOW SPEED FAN)	۹
رله ۲۰ آمپر	قفل کودک (KID LOCK)	۱۰
فیوز ۳۰ آمپر	ترمز ABS	۱۱
----	----	۱۲
فیوز ۲۰ آمپر	رله دابل	۱۳
----	----	۱۴

تغذیه مدارهای الکتریکی

ظرفیت	مدارهای تغذیه شونده	رله / فیوز شماره
فیوز ۳۰ آمپر	واحد کنترل موتور	۱۵
فیوز ۴۰ آمپر	ترمز ABS	۱۶
فیوز ۳۰ آمپر	چراغ مه شکن عقب، چراغهای جلو	۱۷
فیوز ۸۰ آمپر	فیوز اصلی	۱۸

بکسل کردن خودرو

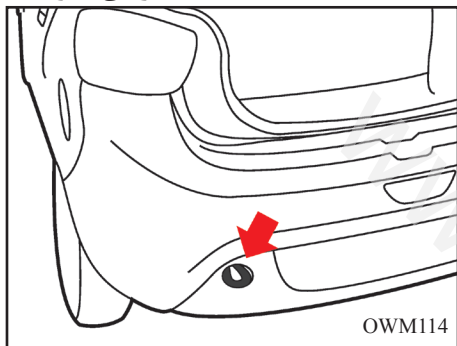

بکسل بند عقبی خودرو

این حلقه در قسمت زیرین سپر عقب خودرو واقع شده است.

⚠️ اخطار

اگر از بکسل بند جلو یا عقب برای بکسل کردن استفاده شود احتمال صدمه دیدن سپرها و یا حتی جدا شدن از خودرو در هنگام بکسل کردن وجود دارد.

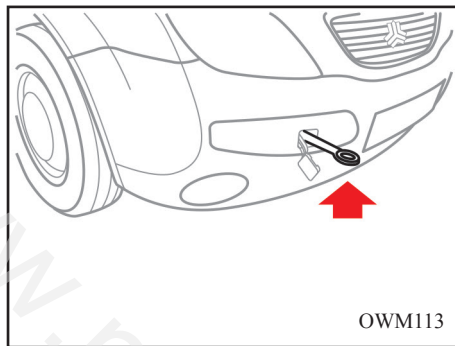

بکسل بند جلویی و عقبی خودرو

از این حلقه ها تنها به منظور ثابت نگه داشتن خودرو در حین نقل و انتقال استفاده می شود.

بکسل بند جلویی خودرو

برای استفاده از بکسل بند جلویی، حلقه مذکور را از کیف ابزار خودرو خارج نمایید و پس از باز کردن درپوش روی سپر آن را در جهت عقربه ساعت بچرخانید و محکم کنید.

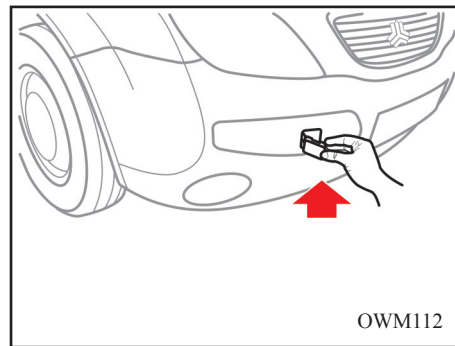

بکسل کردن خودرو

توصیه می شود، که اگر مجبور به بکسل کردن خودرو هستید، این کار توسط نمایندگی مجاز شرکت سایپایدک یا خودروی یدک کش مناسب انجام شود. دقت شود که در طی این عمل آسیبی به خودرو نرسد و قوانین موجود در این زمینه رعایت گردد. به عنوان یک قاعده کلی، خودرو باید به گونه ای بکسل شود که چرخهای محرک آن از زمین بلند شود.

اگر خسارت زیاد یا برخی شرایط دیگر مانع از بکسل کردن خودرو به صورت صحیح شود از نقاله مخصوص در زیر چرخهای جلو استفاده نمایید.

بکسل کردن خودرو

حمل خودرو

حمل با کامیونت:

حمل با کامیونت روشی است که برای جلوگیری از هرگونه تصادف و آسیب توصیه می شود.

بکسل از عقب:

در صورت امکان از بکسل کردن معلق خودرو بر روی چرخ های جلو خودداری کنید، در صورت اجبار، تنها در مسافت های کوتاه و با حداقل سرعت خودرو را بکسل کنید فرمان باید در حالیکه چرخها در موقعیت کاملا مستقیم قرار گرفته اند، قفل شود به این منظور علاوه بر قفل فرمان از گیره یا بست های نگهدارنده مناسب استفاده کنید.

بکسل از جلو:

فرمان باید در حالی که چرخ ها در موقعیت کاملا مستقیم قرار گرفته اند قفل شود، علاوه بر قفل فرمان از گیره یا بست های نگهدارنده استفاده کنید.

OWM115

تعویض چرخها

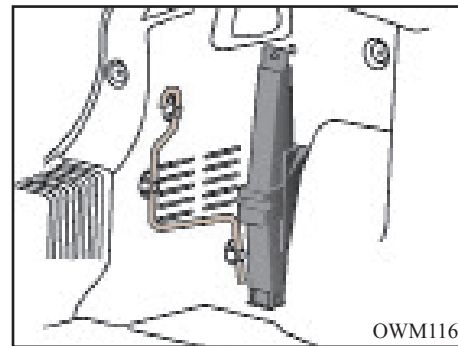
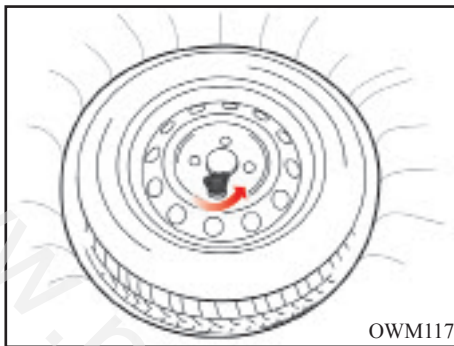
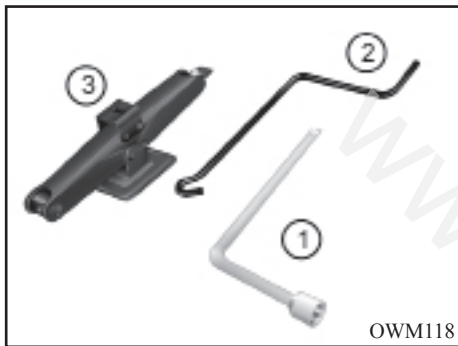

ابزار
۱- آچار چرخ ۲- آچار جک ۳- جک

لاستیک زاپاس

برای بیرون آوردن لاستیک زاپاس، پیچی که چرخ را در جایش نگه داشته، خلاف جهت عقربه های ساعت بچرخانید و باز نمایید.

لاستیک زاپاس و ابزار پنچرگیری

جک، آچار جک و آچار چرخ را از محل نشان داده شده در سمت چپ و بصورت قائم و بر روی پالونی سمت چپ خارج کنید.

⚠ هشدار

تعویض چرخ جلو

هنگامی که زیریکی از چرخهای جلو جک زده اید، حتی درگیر کردن دنده و قرار دادن صحیح جک به زیر خودرو نمی تواند از حرکت و در رفتن احتمالی خودرو جلوگیری نماید. در این حالت باید حتما ترمز دستی را کاملا بالا کشیده و دو طرف چرخي که به حالت قطری روبرو روی چرخ پنچر قرار دارد مانعی قرار دهید. پس از انجام عملیات فوق هر چه سریعتر، فشار باد چرخ را بازدید نمایید و در صورت نیاز در حد تعیین شده تنظیم کنید.

⚠ هشدار

تایر زاپاس برای مصرف موقت در نظر گرفته شده است لذا در هنگام پنچری، تایر پنچر را در اولین فرصت ترمیم نموده و پس از ترمیم و اصلاح پنچری، با تایر زاپاس تعویض نمایید و مجدداً چرخ زاپاس در محل زاپاس بند نگهداری شود. این عمل باعث می شود تایرها همیشه از نظر میزان ساییدگی و فرسودگی با هم برابر باشند و کنترل خودرو بهتر انجام خواهد شد.

لازم به ذکر است با چرخاندن پیچ جک بوسیله دست، درآوردن و ثابت کردن جک زیر پایه نگهدارنده انجام می شود.

هشدار 

- برای تعویض چرخ و سایر تعمیرات، خودرو را کاملاً به خارج از جاده ببرید.
- اگر احساس کردید که به درستی قادر به تعویض چرخ نیستید، خودرو را به کنار جاده برده و از یک سرویس کار سیار کمک بگیرید.
- بار بیش از حد مجاز به جک وارد نیاورید.
- هنگام جک زدن، تنها از محل‌های مناسب تعیین شده استفاده نمایید.

دقت نمایید که هیچگاه نباید زیر سپرها و سایر نقاط خودرو (به جز محل های تعیین شده) جک زد.

- هنگامی که خودرو را با جک بالا برده اید هرگز زیر آن نروید و مراقب باشید که هیچ قسمت بدن‌تان زیر خودرو قرار نگرفته باشد.
- هنگامی که زیر خودرو جک زده اید استارت نزنید و موتور را روشن نکنید.

- برای جلوگیری از صدمه و یا خطر احتمالی، تنها از جک قرار داده شده در خودرو و فقط از محل های تعیین شده برای جک زدن، استفاده نمایید.

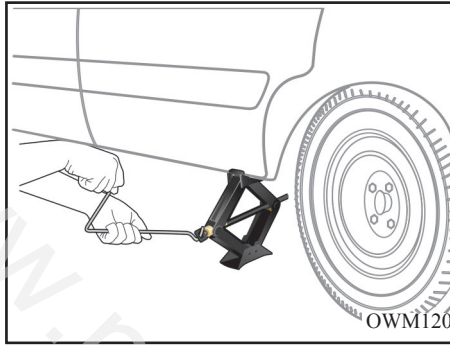

جک زدن زیر خودرو

- ۱- مهره های چرخ را توسط آچار چرخ شل کنید.
- ۲- خودرو را توسط جک از روی زمین بلند نموده تا حدی که چرخ از زمین جدا شود.
- ۳- مهره های چرخ را کاملاً باز کرده و چرخ را خارج نمایید.
- ۴- لاستیک زاپاس را در جای لاستیک باز شده قرار داده و مهره های چرخ را با دست تا آخر سفت نمایید.
- ۵- جک را پایین آورده و از زیر خودرو خارج کنید.
- ۶- تمامی مهره ها را به ترتیب ضربدری کاملاً محکم کنید.
- ۷- ابزار را در جای ابزار قرار دهید و چرخ را در محل خود در قسمت عقب خودرو بگذارید.

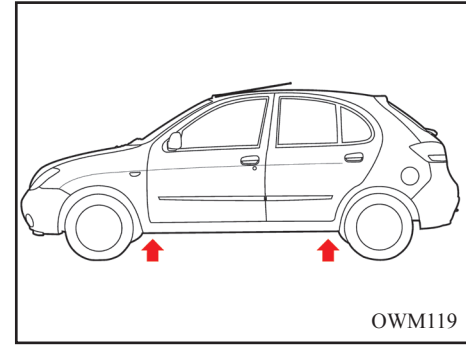

محل جک در زیر خودرو

جک را در یکی از نقاط نشان داده شده در دوطرف خودرو نزدیک چرخ می خواهید تعویض کنید قرار دهید. مطمئن شوید که جک در سطح هموار و افقی قرار دارد. هرگز با وجود سرنشین در داخل خودرو از جک استفاده نکنید. مطمئن شوید چرخ های جلو کاملاً مستقیم هستند. ترمز دستی را بکشید و خودرو را در دنده یک قرار دهید.

فصل ۷ - نگهداری خودرو



۹۲	نگهداری سیستم ترمز
۹۳	نگهداری سیستم فرمان هیدرولیک
۹۵	نگهداری توسط مالک خودرو
۹۶	محفظه موتور
۹۷	روغن موتور و فیلتر
۹۹	سیستم خنک کاری موتور
۱۰۰	بازدید از سطح مایع شیشه شوی
۱۰۱	تعویض تیغه های برف کن
۱۰۲	مراقبت از لاستیک ها و چرخ ها
۱۰۵	نگهداری از باتری
۱۰۶	تعویض لامپ ها
۱۰۹	تعویض روغن ها
۱۱۰	نگهداری از بدنه خودرو
۱۱۱	نگهداری از تزئینات داخلی خودرو

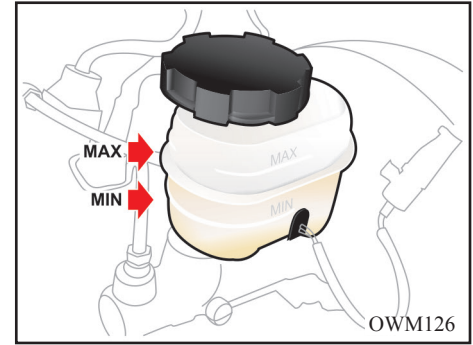

بازدید عملکرد بوستر ترمز

صحت کار بوستر ترمز را به شرح زیر مورد بازرسی و آزمایش قرار دهید:

- ۱- پدال ترمز را چند بار فشار داده و سپس آن را پایین نگه دارید و استارت بزنید، پس از روشن شدن موتور پدال ترمز به آرامی پایین می رود.
- ۲- پدال ترمز را فشار داده و موتور را خاموش کنید. حدود ۳۰ ثانیه پدال را پایین نگه دارید. در این لحظه پدال نه بالا می رود نه پایین
- ۳- مجدداً استارت زده و اجازه دهید به مدت ۲ دقیقه موتور روشن باشد. سپس آن را خاموش کنید. اکنون چندین بار پدال ترمز را فشار دهید. باید با هر بار فشار دادن، حرکت پدال کاهش یابد. در صورت عدم صحت موارد فوق، سیستم ترمز معیوب بوده و بایستی به یکی از نمایندگی های مجاز سایپادک مراجعه نمایید.

بازدید روغن ترمز

سطح روغن ترمز را بازدید نمایید. سطح روغن در داخل مخزن مربوطه باید بین MAX (حداکثر) و MIN (حداقل) باشد. چنانچه سطح روغن پایین تر از MIN بوده و یا چراغ ترمز روشن شود می بایست روغن به آن اضافه نمایید تا به خط MAX برسد.

قبل از اضافه کردن روغن، اطراف در مخزن مربوطه را برای جلوگیری از هر گونه ورود مواد اضافه به داخل روغن پاک نمایید.

توجه داشته باشید که با طی مسافت های زیاد مقدار روغن ترمز کاهش می یابد. در صورتیکه سطح روغن ترمز در مخزن بسیار پایین باشد و یا نیاز به پر نمودن مجدد در فواصل کوتاه وجود داشته باشد حتماً به یکی از نمایندگی های مجاز مراجعه نمایید.

نکات زیست محیطی

روغن ترمز

مایع ترمز (روغن ترمز) ترکیبی سنتزی می باشد که قسمت اعظم آن را ترکیبات پلی گلیکول اتری تشکیل می دهد لذا از ریختن آن بر روی خاک و آب و آلوده کردن آنها جدا خودداری نمایید.

احتیاط

فقط از روغن ترمز استاندارد و مخصوص استفاده نمایید.
هرگز انواع مختلف روغن را با یکدیگر مخلوط و مورد مصرف قرار ندهید.

هشدار

روغن ترمز شدیداً سمی است و باید در ظرف سر بسته و دور از دسترس کودکان نگه داشته شود در صورت خوردن روغن ترمز، سریعاً به پزشک مراجعه کنید.

توجه

به دلیل احتمال آتش سوزی، مراقب باشید، روغن ترمز روی موتور گرم نریزد.

توجه

روغن ترمز سطوح رنگ شده را خراب می کند. روغن را ابتدا با یک تکه پارچه تمیز جمع کنید و سپس محل را با آب و شامپوی مخصوص خودرو بشویید.

نگهداری سیستم ترمز و فرمان هیدرولیک

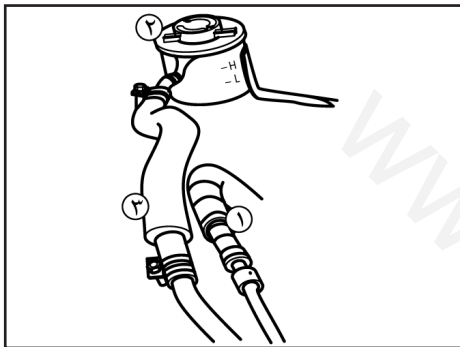

محل قرارگیری قطعات مجموعه

۱- لوله سیال فشار قوی

۲- مخزن

۳- لوله مکش

نکات زیست محیطی

لنت ترمز/صفحه کلاچ

به رغم رعایت قانون ممنوعیت استفاده از مواد دارای آزبست و استفاده از لنت های ترمز/صفحه کلاچ با الیاف جایگزین آزبست در تمامی محصولات گروه خودرو سازی سایپا، متأسفانه در بازار غیردولتی لنتهای ترمز / صفحه کلاچ وارداتی غیرمجاز به وفور یافت می‌شوند. لذا توصیه می‌شود در هنگام تعویض لنتهای ترمز / صفحه کلاچ ترجیحاً به یکی از نمایندگی‌های مجاز مراجعه نموده و یا در هنگام خرید این قطعات به عبارت (Free Asbestos) توجه نمایید.

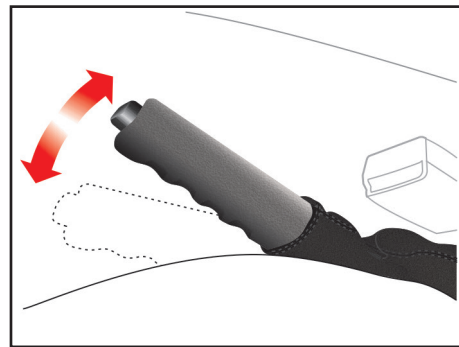

بازدید ترمز دستی

توجه داشته باشید که ترمز دستی باید قادر باشد تا در شیب های تند به تنهایی خودرو را نگهدارد. در حالیکه اهرم ترمز دستی تا انتها خوابیده است اهرم را بالا کشیده و صدای دندانه ها (تیک) را بشمارید. اگر تعداد دندانه ها درست نباشد (۵ تا ۷ تیک) جهت تنظیم به یکی از نمایندگی های مجاز مراجعه نمایید.

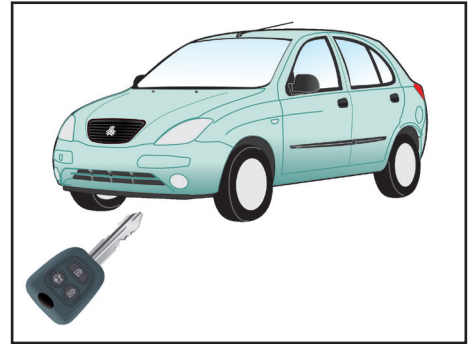

روغنهای مجاز

روغنهای مجازی که در سیستم فرمان هیدرولیک می تواند مورد استفاده قرار گیرد:

DEXRON-II
PSF-III



ورود هرگونه گرد و غبار و ذرات خارجی به داخل روغن هیدرولیک، منجر به بروز آسیب جدی در سیستم فرمان هیدرولیک خودروی شما خواهد گردید.

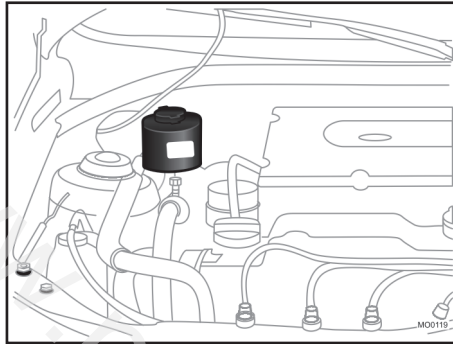

میزان روغن

- میزان مورد نیاز روغن هیدرولیک فرمان: ۸۷۵ سی سی

بررسی سطح روغن فرمان هیدرولیک

سطح روغن هیدرولیک باید به طور مرتب بازدید شود. برای این منظور می بایست موتور خاموش بوده و خودرو روی سطحی صاف باشد. سطح روغن هیدرولیک را در مخزن آن بررسی نمایید.

این سطح باید بین دو نشانه L و H میله نشانگر نصب شده روی درب مخزن باشد. قبل از افزودن روغن هیدرولیک اطراف درب مخزن روغن را کاملاً تمیز نمایید.

نکات زیست محیطی

گریس، روان کارها

گریس و روان کارها عمدتاً دارای عناصری مثل سدیم، کلسیم، آلومینیوم، باریوم و مس هستند و به جهت بالا بردن خاصیت گریس در کاهش ساییدگی، ترکیب دی سولفیدمولیبدن نیز به آن اضافه شده است لذا مواظب نشستی آن از خودروها و ریزش آن به آب و خاک باشیم.

اگر سطح روغن پایین است، تا نشانه H روی میله نشانگر مخزن، روغن بیافزایید. در صورتی که نیاز به افزودن روغن فرمان هیدرولیک به طور غیرمعمول باشد، خودرو را برای بازدید به یک نمایندگی مجاز شرکت سایپایدک ببرید.

نگهداری توسط مالک خودرو

حداقل هر ماه یک مرتبه موارد ذیل بررسی گردد:

- سطح مایع خنک کننده موتور در مخزن آن
- عملکرد چراغ‌های بیرونی خودرو (شامل چراغ های ترمز، چراغ های راهنما و فلاشر)
- سطح روغن هیدرولیک فرمان
- سطح روغن موتور
- سطح روغن ترمز

حداقل هر سال دو مرتبه موارد ذیل بررسی گردد: (مثلاً هر بهار و پاییز)

- عملکرد برف پاک کن و پاشش مایع شیشه شوی (تیغه های برف پاک کن را با پارچه ای تمیز که با مایع شیشه شوی مرطوب شده است، پاک نمایید).
- کمربند ایمنی به جهت فرارگیری و عملکرد صحیح آن
- وضعیت لاستیک چرخها

هشدار

در حین رانندگی با خودرو موارد ذیل بررسی گردد:

- تغییر صدای آگزوز و یا تغییر بوی گازهای خروجی از آگزوز
- لرزش در غربیلک فرمان
- افزایش یا کاهش نیروی لازم برای چرخاندن فرمان خودرو (دقت کنید که غربیلک نسبت به جهت مستقیم خود تغییر ننماید).
- شنیده شدن صدای غیرعادی، کشیده شدن خودرو به یک سمت، افزایش اندازه حرکت پدال یا سفت شدن پدال در هنگام توقف خودرو
- تغییر در عملکرد گیربکس (سطح روغن گیربکس)
- عملکرد ترمزدستی
- نشستی مایعات از خودرو (توجه داشته باشید که چکیدن قطرات آب از سیستم کولر پس از استفاده از آن، عادی است).

موارد زیر مجموعه ای از بررسی ها و بازدیدهایی است که باید در فواصل زمانی ذکر شده (بسته به نوع کارکرد خودرو)، توسط مالک خودرو یا مکانیک ماهر انجام پذیرد، تا رانندگی راحت تر و با اطمینان بیشتری صورت گیرد.

هر گونه مشکلی را سریعاً به نمایندگی مجاز شرکت سایپا پدک یا یک مکانیک مجرب اطلاع دهید، تا شما را برای تعمیر یا تنظیم، راهنمایی نماید.

هزینه‌های مربوط به نگهداری توسط مالک خودرو شامل گارانتی نبوده و هزینه خدمات، قطعات و روغن مصرفی از مالک دریافت می‌شود.

هشدار ⚠

از دستکاری کلیه شیلنگ های سوخت،
 بخصوص شیلنگ ورودی بنزین به ریل
 سوخت خودداری کنید. تعمیرات این
 بخش فقط توسط افراد مجاز انجام شود.

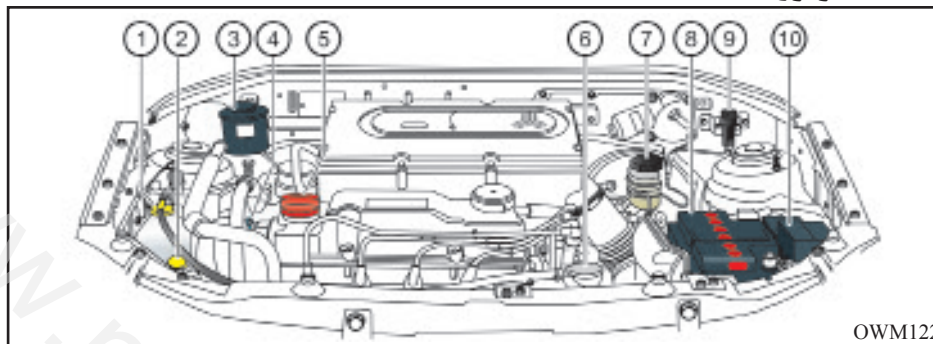

OWM122

- ۱- مخزن مایع خنک کننده موتور
- ۲- مخزن مایع شیشه شوی
- ۳- مخزن روغن هیدرولیک فرمان
- ۴- میله نشانگر سطح روغن موتور (گیج روغن)
- ۵- در محفظه روغن موتور
- ۶- در رادیاتور
- ۷- مخزن روغن ترمز
- ۸- باتری
- ۹- سویچ قطع اضطراری سوخت
- ۱۰- جعبه فیوز

روغن موتور و فیلتر روغن

نکات زیست محیطی

روغن موتور

- محیط زیست را با تعویض بیش از حد روغن آلوده نکنیم.

- رنگ روغن به تنهایی ملاک مناسبی برای تشخیص کیفیت روغن موتور و تعویض آن نیست.

- پایه‌ی اکثر روغن‌های موتور، نفت خام می‌باشد. لذا با مصرف بهینه آن در حفاظت از منابع بکوشیم.

- در هنگام تعویض روغن خودرو مراقب نشتی‌ها بوده و از تخلیه روغن مصرف شده (روغن سوخته) بر روی خاک و آب جداً خودداری کنیم.

اگر سطح روغن نزدیک یا روی L بود، مقداری روغن بیافزایید تا سطح آن به F برسد. توجه کنید که نباید بیش از حد روغن اضافه گردد.

تنها از روغن موتور مورد تایید استفاده نمایید. (به قسمت روغنهای توصیه شده در همین فصل رجوع نمایید.)

⚠ هشدار

- تماس طولانی مدت پوست با روغن موتور کارکرده می تواند باعث سرطان پوست گردد. بنابراین پس از کار با روغن موتور کارکرده، پوست خود را با آب و صابون بشویید.
- روغن موتور را دور از دسترس کودکان قرار دهید.

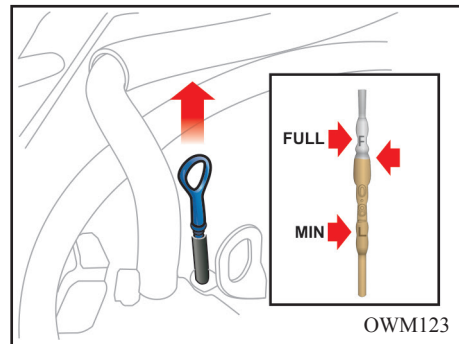

بررسی سطح روغن موتور

- 1- خودرو را در سطحی صاف قرار دهید.
- 2- موتور را روشن نموده و بگذارید تا به دمای معمول کاری خود برسد.
- 3- موتور را خاموش کرده و چند دقیقه صبر کنید تا روغن به کارتل برگردد.
- 4- میله نشانگر سطح روغن را بیرون کشیده، تمیز نمایید و دوباره آنرا کاملاً در محل خود داخل نمایید.
- 5- میله نشانگر سطح را دوباره بیرون بکشید و این بار به محلی که روغن به آن رسیده است (سطح روغن) توجه نمایید.
سطح روغن باید بین دو علامت F و L باشد.

روغن موتور و فیلتر روغن

تعویض روغن موتور و فیلتر روغن

فواصل زمانی تعویض روغن موتور و فیلتر آن را طبق برنامه زمانی نگهداری خودرو که در ابتدای همین فصل آمده است، رعایت نمایید.

۱- موتور را برای چند دقیقه روشن نموده و سپس آنرا خاموش نمایید. درب محفظه روغن موتور را بردارید.

۲- با برداشتن درب محفظه روغن و باز کردن پیچ تخلیه، روغن را در یک ظرف مناسب، تخلیه نمایید. ۳- در این مرحله فیلتر روغن را با آچار مخصوص آن باز نمایید.

۴- با یک تکه پارچه تمیز محل نصب فیلتر را پاک نمایید.

۵- اورینگ جدید فیلتر روغن را به مقداری روغن آغشته نمایید.

۶- پس از آنکه روغن کاملاً تخلیه شد، پیچ تخلیه را ببندید.

۷- فیلتر روغن را با آچار مخصوص در محل خود نصب نمایید.

۸- موتور را با روغن تازه به حدی پر نمایید که سطح روغن به علامت F بر روی میله نشانگر برسد (دقت نمایید که بیش از حد روغن اضافه ننمایید).

۹- با دقت در محفظه روغن را ببندید.

۱۰- موتور را روشن کنید و بررسی نمایید که اطراف اورینگ فیلتر روغن، نشتی وجود نداشته باشد.

۱۱- موتور را خاموش کرده و چند دقیقه صبر کنید تا روغن به کارتل برگردد سپس مجدداً سطح روغن را بازدید نمایید و در صورت نیاز تا علامت F روی نشانگر پر نمایید.

احتیاط

هم موتور و هم روغن آن داغ هستند، احتیاط نمایید که آسیبی به خودتان نرسانید.

توجه

مراقب باشید که اورینگ فیلتر روغن قدیمی بر روی محل نصب شدن فیلتر باقی نماند، در غیر اینصورت ممکن است باعث بروز نشی روغن و در نتیجه صدمه دیدن موتور گردد.

دقت نمایید که روغن مصرفی حتماً باید با درجه کیفیت مشخص شده باشد.

توجه

- هر چند فیلترهای روغن ممکن است از نظر ظاهری یکی باشند، لیکن طراحی داخلی آنها می تواند متفاوت باشد. این گونه فیلترها قابل جایگزینی با یکدیگر نیستند.

برای جلوگیری از آسیب دیدن احتمالی موتور تنها از فیلتر تعیین شده استفاده نمایید (در این زمینه با نمایندگی مجاز شرکت سایپایدک مشورت نمایید).

- دستورالعمل های داده شده را به دقت مورد توجه قرار داده و انجام دهید، زیرا نصب نادرست فیلتر روغن می تواند نشی روغن و در نتیجه آسیب موتور را به همراه داشته باشد.

سیستم خنک کاری موتور

نقطه جوش (°C)	نقطه انجماد (°C)	درصد حجمی ضد یخ در آب
۱۰۱	-۴	۱۰
۱۰۲	-۷	۱۷
۱۰۳	-۱۱ ~ -۱۰	۲۵
۱۰۵	-۱۸ ~ -۱۷	۳۳
۱۰۸	-۳۷ ~ -۳۶	۵۰
۱۱۱	-۵۲ ~ -۵۰	۶۰

توجه

مقادیر درج شده در جدول مربوط به ضدیخ‌هایی با پایه گلیکول هستند. استفاده از ضدیخ هم برای فصول سرد و هم برای فصول گرم توصیه می‌شود. استفاده از مخلوط بهینه ۵۰ درصد آب و ۵۰ درصد ضد یخ به عنوان سیال خنک کننده موتور (ضد یخ- ضد جوش) توصیه می‌شود.

هشدار

برداشتن درب رادیاتور

- هنگام روشن بودن موتور هرگز درب رادیاتور را باز ننمایید.

انجام این عمل می‌تواند باعث صدمه دیدن سیستم خنک کاری و همچنین خود موتور گردد و مهمتر اینکه خارج شدن آب جوش و بخار می‌تواند موجب آسیب‌های جدی به شما شود.

برای باز کردن درب رادیاتور

- ابتدا موتور را خاموش کرده و صبر کنید تا خنک شود. هنگام باز کردن درب رادیاتور احتیاط نمایید.

- دستمالی ضخیم را به دور درب رادیاتور ببندید و آنرا به آرامی در خلاف جهت عقربه‌های ساعت تا اولین پله باز نمایید.

- صبر نمایید تا فشار داخل رادیاتور کاملاً تخلیه شود. هنگامی که مطمئن شدید فشار سیستم خنک کاری کاملاً تخلیه شده است، با استفاده از دستمال ضخیم درب رادیاتور را فشار داده و آن را در جهت خلاف عقربه‌های ساعت به حدی بچرخانید که کاملاً باز شود.

سیستم خنک کننده موتور

سیستم خنک کننده موتور از نوع تحت فشار بوده و شامل یک مخزن حاوی ضدیخ چهار فصل می‌باشد.

پیش از شروع زمستان و مسافرت به نواحی سردسیر سیستم خنک کننده را از نظر وجود ضدیخ و سطح مایع خنک کننده در مخزن بازدید نمایید.

- هرگز از الکل و متانول در مایع خنک کننده استفاده ننمایید و آنها را با مایع خنک کننده مخلوط ننمایید.

- از محلولی با بیش از ۶۰٪ و یا کمتر از ۳۵٪ ضدیخ استفاده نکنید، زیرا چنین مایع خنک کننده ای دارای خاصیت و توانایی مناسبی نیست.

- برای دانستن تاثیر مقدار ضدیخ به جدول روبرو مراجعه نمایید.

سیستم خنک کاری موتور

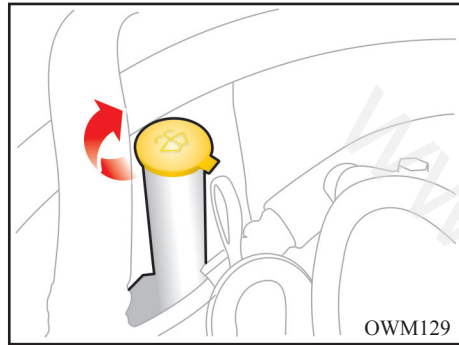
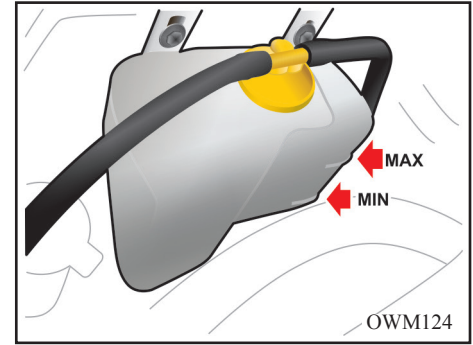

اگر مایع خنک کننده خودرو مرتباً کاهش می یابد، برای بازدید مدار سیستم خنک کاری به نمایندگی مجاز شرکت سایپایدک مراجعه نمایید.

تعویض مایع خنک کننده

برنامه زمانی نگهداری خودرو برای تعویض مایع خنک کننده را رعایت نمایید.
- از آب بدون املاح در مخلوط مایع خنک کننده استفاده نمایید.

بررسی سطح مایع خنک کننده
وضعیت تمامی اتصالات و شلنگ های سیستم خنک کاری و بخاری را بررسی نمایید و هر گونه شلنگ باد کرده و معیوب را تعویض نمایید.

بازدید از سطح مایع شیشه شوی
سطح مایع شیشه شوی داخل مخزن را بررسی نموده و در صورت نیاز به آن مایع بیافزایید. اگر مایع شیشه شوی در اختیار ندارید از آب تمیز استفاده نمایید. در صورتیکه درجه حرارت هوا پایین بوده و احتمال یخ زدن آب وجود دارد، از محلولی که خاصیت ضد یخ دارد، برای مایع شیشه شوی استفاده نمایید.

- از آنجایی که در موتور خودروی شما اجزای آلومینیومی به کار رفته است برای محافظت آن ها در برابر خوردگی و یخ زدگی از موادی با پایه اتیلن گلیکول در مایع خنک کننده استفاده نمایید.

- هرگز از الکل و متانول در مایع خنک کننده استفاده ننمایید و آنها را با مایع خنک کننده مخلوط ننمایید.

- از محلولی با بیش از ۶۰٪ و یا کمتر از ۳۵٪ ضدیخ استفاده نکنید، زیرا چنین مایع خنک کننده ای دارای خاصیت و توانایی مناسبی نیست.

هنگامی که موتور سرد است، سطح مایع خنک کننده در رادیاتور باید پر بوده و در مخزن نیز باید بین علایم MAX و MIN قرار داشته باشد. در صورت کم بودن مایع، مقدار کافی در سیستم اضافه نمایید تا سطح مایع به علامت MAX برسد. دقت نمایید که بیش از اندازه مایع اضافه نکنید.

تعویض تیغه های برف پاک کن مراقبت از لاستیک ها

مراقبت از لاستیک ها

جهت نگهداری صحیح خودرو، ایمنی بیشتر آن و همچنین صرفه جویی در مصرف سوخت، همواره فشار باد لاستیک ها را تنظیم و نیز حدمجاز بار روی خودرو را رعایت نمایید.

فشار باد لاستیک

لازم است باد لاستیک تمامی چرخ ها (شامل چرخ زاپاس) را هر ماه بررسی نمایید. اندازه گیری فشار باد لاستیک ها را هر ماه و هنگامی که سرد هستند انجام دهید. (سرد بودن لاستیک یعنی اینکه حداقل سه ساعت از زمان رانندگی گذشته باشد یا مسافت رانندگی شما کمتر از ۵/۱ کیلومتر باشد). توجه نمایید که فشار توصیه شده باد لاستیک باید جهت رانندگی و کنترل مطلوب خودرو و حداقل فرسایش لاستیک ها رعایت گردد.

تمامی مشخصات (شامل اندازه ها و فشار باد) در جدول مشخصات باد لاستیکها و بر روی برچسبی که در پایین نوار آب بندی درب جلو چسبانده شده، ذکر شده است (مطابق شکل صفحه بعد).

⚠ احتیاط

در صورتی که ابعاد چرخ مناسب نباشند، می تواند تاثیر نامطلوبی بر عمر چرخ و بلبرینگ های آن، عملکرد سیستم ترمز، کنترل خودرو، فاصله خودرو تا سطح زمین، فاصله بدنه تا لاستیک، فاصله بدنه تا زنجیر چرخ، دقت کیلومتر شمار، زاویه نور چراغ های جلو و ارتفاع سپرها بگذارد.

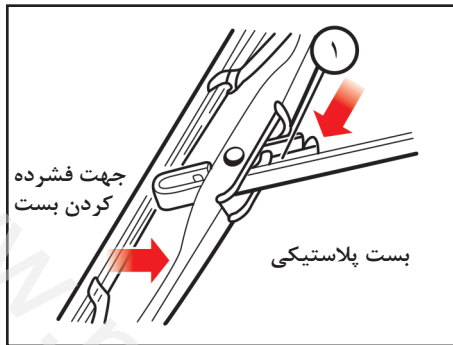

⚠ توجه

– استفاده از هر نوع یا اندازه لاستیک غیر از موارد تایید شده توسط کارخانه می تواند در رانندگی، کنترل خودرو، فاصله خودرو تا زمین و همچنین دقت کیلومتر شمار تاثیر گذارد.
– رانندگی با لاستیک های سائیده شده بسیار خطرناک است، زیرا قدرت ترمزها، دقت فرمان و همچنین خاصیت چسبندگی خودرو به زمین را کاهش می دهد.

– بهترین روش در تعویض لاستیک، تعویض لاستیک هر چهار چرخ به صورت همزمان است. در صورت عدم امکان، چرخهای جلو و یا چرخهای عقب همزمان با هم تعویض گردد. توجه داشته باشید که تعویض یک لاستیک به تنهایی، می تواند تاثیر زیادی بر روی کنترل خودرو بگذارد.

تعویض تیغه های برف پاک کن

هنگامی که برف پاک کن شیشه ها را به صورت مناسبی پاک نمی کند ابتدا سطح شیشه را پاک کنید و سپس تیغه ها را با آب و مواد پاک کننده به خوبی بشویید و مجدداً عملکرد آن را بررسی کنید. در صورت نامطلوب بودن ممکن است تیغه های برف پاک کن ساییده، فرسوده و یا شکسته شده باشند. در این حالت تیغه ها را باید تعویض نمود. بازوی برف پاک کن را از روی شیشه بلند کرده و آنرا به گونه ای بچرخانید که بست پلاستیکی قفل کننده قابل دیدن باشد. بست را فشرده و تیغه را به سمت شیشه بلغزانید، سپس آنرا از بازوی برف پاک کن خارج نمایید.

احتیاط کنید که بازوی برف پاک کن بر روی شیشه نیفتد. لازم به ذکر می باشد برای تعویض برف پاک کن عقب نیز به همین ترتیب عمل نمایید.

⚠ توجه

– اگر شیشه ها به صورت مناسبی پاک نمی شوند، شیشه و تیغه های برف پاک کن را با پاک کننده ای خوب و بی ضرر تمیز نموده و کاملاً با آب تمیز نمایید.
– برای آنکه تیغه های برف پاک کن صدمه نبینند، گازوئیل، نفت، تینر و سایر حلال ها را بر روی آنها (یا حتی نزدیک آنها) به کار نبرید.
– برای جلوگیری از آسیب دیدن بازوهای برف پاک کن و سایر اجزاء، برف پاک کن را با فشار دست حرکت ندهید.

مراقبت از لاستیک ها و چرخ ها

لاستیک ها و رینگ ها

درخصوص باد لاستیکها به موارد زیر توجه شود:
- فشار باد لاستیکی که گرم است نسبت به لاستیک سرد بیشتر است. لذا باد لاستیک گرم را برای تنظیم فشار خالی نکنید زیرا هنگام سرد شدن لاستیک فشار باد کمتر از حد مجاز خواهد بود.

- باد لاستیک کمتر از حد مجاز، باعث افزایش فرسایش لاستیک، افزایش مصرف سوخت و مشکل شدن کنترل خودرو می گردد.

کم بودن فشار باد لاستیک مانع آب بندی کافی لاستیک با رینگ می گردد. در صورتی که فشار باد بیش از اندازه کم شود می تواند باعث آسیب دیدگی رینگ و یا جدا شدن لاستیک از رینگ شود. بنابراین فشار باد لاستیک را در محدوده مجاز نگه دارید. در صورتی که فشار باد لاستیک مرتباً کاهش می یابد، به نمایندگی مجاز سایپادک یا یک تعمیرگاه مراجعه نمایید.

- باد بیش از حد مجاز لاستیک ها، باعث کوبش در هنگام رانندگی، ایجاد مشکلاتی در کنترل خودرو و فرسایش شدید لاستیک در وسط آن می گردد و احتمال واژگون شدن خودرو در خطرات جاده ای افزایش می یابد.

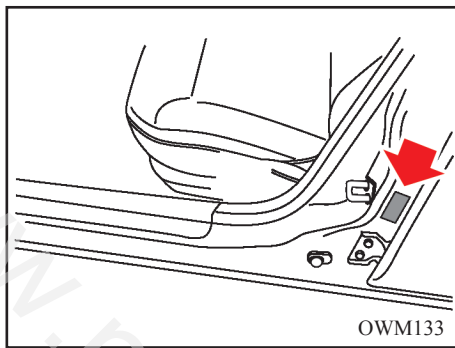

⚠ هشدار

فشار باد بیشتر یا کمتر از حد مجاز لاستیک علاوه بر آنکه باعث کاهش عمر لاستیک می شود، بر کنترل خودرو در زمان رانندگی هم اثر نامطلوبی می گذارد.

همچنین احتمال ترکیدن یا بی باد شدن ناگهانی لاستیک وجود دارد که موجب عدم کنترل خودرو می گردد

هنگام جابجا کردن لاستیک های رادیال که آج لاستیک آنها به صورت غیرمقارن یا جهت دار است، چرخ ها را فقط با چرخ همان سمت تعویض کنید.

🚗 نکات زیست محیطی

لاستیک

- اگر فقط یک لاستیک خودرو به اندازه ۶ درجه psi (تقریباً معادل ۰/۴ بار) کم باد بوده و فشار باد بقیه چرخ های آن تنظیم شده باشد، در این صورت باز هم مصرف سوخت آن خودرو به اندازه ۳ درصد افزایش یافته و عمر مفید تایر کم باد کاهش خواهد یافت.

- با تنظیم فشار باد لاستیک ها، می توان مصرف سوخت را تا ۶ درصد کاهش دهیم.

⚠ توجه

در هنگام تعویض لاستیک ها، هرگز انواع مختلف لاستیک (رادیال، بایاس و ...) را همزمان با هم به کار نبرید و دقت نمایید که لاستیکهای چهار چرخ خودرو دارای اندازه، طراحی و ساختار یکسان باشند. تنها از لاستیکهایی که نوع آنها توسط کارخانه توصیه شده است استفاده نمایید.

مراقبت از لاستیک ها و چرخ ها

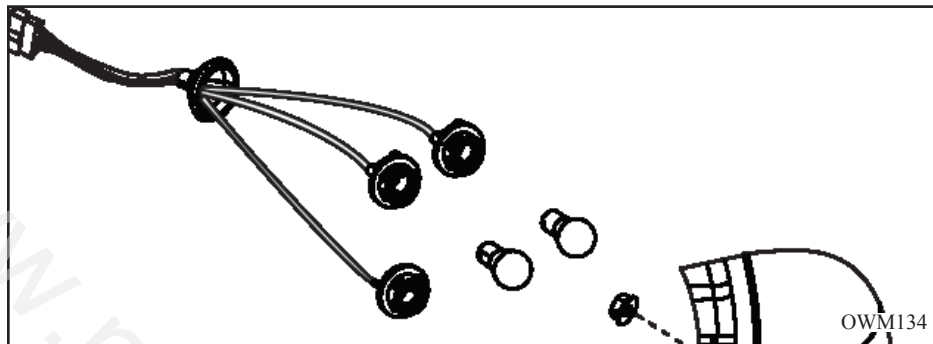
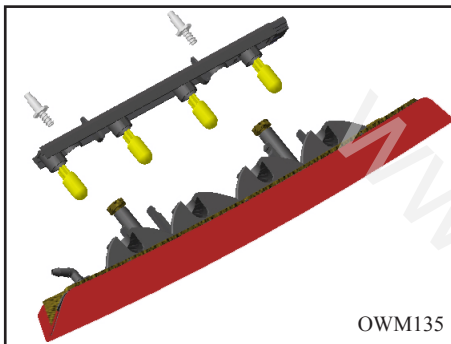

شده اند. ولی به مرور زمان به بالانس مجدد نیاز دارند.

اگر در طول رانندگی متوجه لرزش در خودرو شدید، خودروی خود را برای بازدید چرخ ها به نمایندگی مجاز شرکت سایپادک منتقل نمایید.

هر بار که لاستیک از داخل رینگ چرخ بیرون بیاید باید مجدداً بالانس شود.

در خودرو های مجهز به تایرهای جهت دار (Directional)، نصب تایر به گونه ای انجام پذیرد که جهت فلش روی لاستیک با جهت حرکت رو به جلوی خودرو هماهنگ و همسو باشد. در این حالت اگر از جلوی خودرو به تایر نگاه کنیم شیارها می بایست به شکل V یا Y قرار گیرند.

در صورتی که متوجه هر یک از علایم مذکور شدید، لاستیک را تعویض نمایید. هنگامی که جابجایی چرخ ها انجام شد، فشار باد لاستیک های جلو و عقب را به میزان توصیه شده تنظیم کرده و مهره چرخ ها را محکم نمایید.

هر زمان که چرخ ها را با یکدیگر جابجا می نمایید، سایش لنت های ترمز را بازدید نمایید.

زاویه چرخ ها و بالانس بودن آنها

علاوه بر تنظیم فشار باد لاستیک ها، تصحیح زاویه چرخ ها عامل دیگری است که به کاهش فرسایش لاستیک ها کمک می نماید. تصحیح زاویه چرخ های خودروی شما باید هر ۲۴ ماه یا هر ۲۰ هزار کیلومتر صورت پذیرد.

لاستیک های خودروی شما در کارخانه بالانس

جابجا کردن چرخ ها

برای آنکه فرسایش لاستیک ها به صورت یکنواخت انجام پذیرد توصیه می شود که چرخ ها را هر ۱۰ هزار کیلومتر با یکدیگر جابجا نمایید. اگر فرسایش بیش از اندازه وجود دارد، جابجا کردن چرخ ها را زودتر انجام دهید.

هنگام جابجا کردن چرخ ها بالانس بودن آنها را بررسی نمایید. همچنین بررسی نمایید که فرسایش و خوردگی ناهموار و نابرابر وجود نداشته باشد. غالباً فرسایش غیرعادی در اثر فشار باد نامناسب لاستیک ها، تنظیم نامناسب زاویه چرخ ها، بالانس نبودن آنها، ترمزهای شدید یا گردش های تند و داغ کردن رینگ چرخ به وجود می آید.

دقت نمایید که نشانه ای از تورم، در قسمت آج لاستیک یا دوطرف لاستیک وجود نداشته باشد.

مراقبت از لاستیک ها و چرخ ها

تعویض چرخ ها

هنگام تعویض یک چرخ، اطمینان حاصل نمایید که چرخ جدید از نظر قطر، پهنا، بیرون آمدگی چرخ از بدنه و سایر مشخصات ابعادی، منطبق با اندازه چرخ‌های تایید شده توسط کارخانه است.

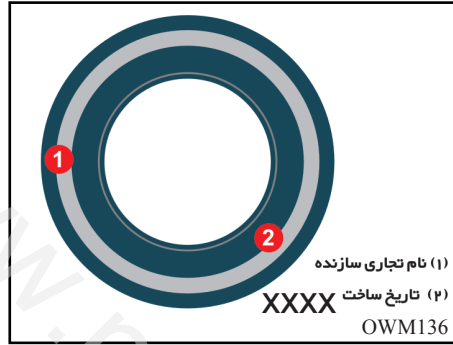
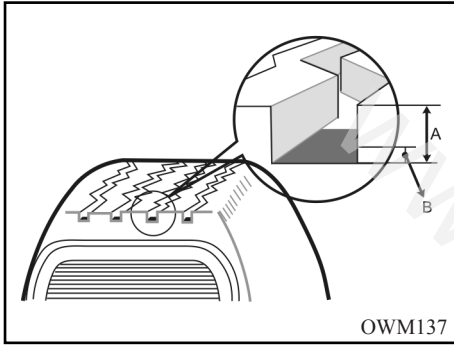

عمر مفید لاستیک

زمان ساخت لاستیک بر روی دیواره لاستیک با کد ۴ رقمی حک شده است. دور رقم سمت چپ، مربوط به هفته ساخت و دو رقم سمت راست، مربوط به سال ساخت است. (بطور مثال: ۳۰۱۰ نشان دهنده ساخت لاستیک در هفته سی ام سال ۲۰۱۰ میلادی می باشد).

به عنوان یک قاعده کلی نباید با لاستیکی که بیش از ۶ سال از تاریخ ساخت آن گذشته است (حتی اگر به ظاهر سالم باشد) رانندگی کرد. این قاعده شامل حال لاستیک زاپاس نیز می شود.

زمان تعویض لاستیک و نشانگر ساییدگی لاستیک

بر روی عاج اکثر لاستیک‌های تولید شده، نشانگر حد نهایی سایش وجود دارد. این نشانگر به صورت برجستگی در فواصل مشخص قسمت عمیق عاج های لاستیک وجود دارد. چنانچه عمق عاج لاستیک در اثر سایش با این نشانگرها هم سطح شود، زمان تعویض لاستیک فرا رسیده است. در صورتیکه به هر دلیلی لاستیک، دچار فرسایش زودرس، ترک خوردگی بر روی دیواره یا بروز مشکل در عاج ها شده است می بایست سریعتر تعویض گردد.

نگهداری از باتری

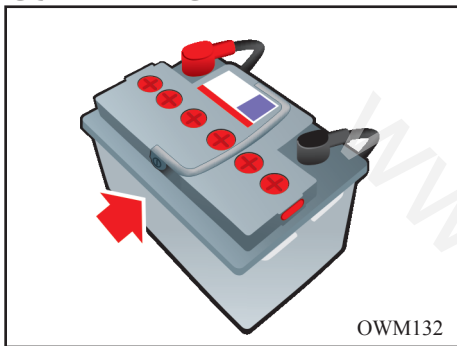

نگهداری باتری

- باتری را در جایش محکم و ایمن نمایید.
- باتری را باید کاملاً خشک و تمیز نگه داشت.
- دقت نمایید قطب‌ها و اتصالات باتری تمیز و محکم باشند.
- اگر بر روی باتری و قطب‌های آن الکترولیت ریخت، سریعاً آنرا با استفاده از آب شستشو دهید.
- اگر از خودرو برای مدت طولانی استفاده نمی‌کنید، کابل‌های مثبت و منفی را از روی آن باز نمایید.
- بطور مرتب سطح الکترولیت را در باتری بازدید نمایید.

آسیب دیدن پوست شما گردد.

- هیچ‌گاه وقتی که کابل‌های باتری متصل هستند، اقدام به شارژ کردن آن ننمایید.

نکات زیست محیطی

باتری

از مهم‌ترین آلاینده‌های باتری خودرو سرب و اسید سولفوریک می‌باشد لذا باتری‌های کهنه و بی‌استفاده را نباید در طبیعت رها نمود بلکه باید آنها را در اختیار مراکز مجاز قرار دهیم.

توجه

در صورت دشارژ باتری و یا بروز هرگونه علائم غیر عادی به نمایندگی مجاز سایپا یدک مراجعه نمایید.

باتری

همواره قبل از کار کردن با باتری دستورالعمل‌های زیر را به خاطر بسپارید:
- هر گونه سیگار، آتش و یا جرقه را از باتری دور نگهدارید.

- هیدروژن‌گازی شدیداً قابل اشتعال می‌باشد. این گاز مرتباً، در هر خانه (سلول) باتری وجود دارد و در معرض شعله یا جرقه منفجر می‌شود.
- اگر الکترولیت با چشمان شما تماس پیدا کند، آنها را حداقل ۱۵ دقیقه با آب شستشو دهید و سریعاً برای انجام فعالیت‌های درمانی اقدام نمایید.
در صورت امکان تا پیش از رسیدن کمک‌های پزشکی از اسفنج یا پارچه‌ای نمناک برای پاک کردن چشمان خود استفاده نمایید.

- در صورتی که الکترولیت با پوست شما تماس پیدا کرد، آنرا کاملاً با آب بشویید. در صورتی که احساس درد یا سوختگی دارید، اقدامات درمانی لازم را انجام دهید.

- باتری را دور از دسترس کودکان نگه دارید، زیرا داخل باتری، اسیدسولفوریک وجود دارد.
- هنگامی که باتری با بدنه پلاستیکی را حمل می‌کنید، احتیاط نمایید به بدنه آن فشار وارد نشود زیرا ممکن است اسید نشت کرده و باعث

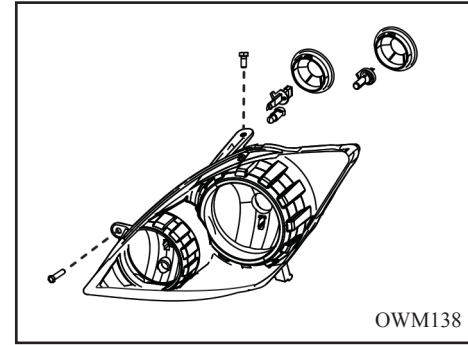

تعویض لامپ چراغ جلو

- ۱- درب محافظه موتور را باز نمایید.
- ۲- مجموعه چراغ را با باز کردن ۲ عدد پیچ به طرف بیرون کشیده و از روی بدنه جدا نمایید.
- ۳- کانکتور برق را از مجموعه چراغ جدا نمایید.
- ۴- درپوش روی لامپ را در جهت خلاف عقربه های ساعت بچرخانید و باز نمایید.
- ۵- کانکتور لامپ را جدا نمایید.
- ۶- برای جدا کردن لامپ چراغ جلو، انتهای خار فلزی را فشار داده واز محل قرارگیری خود خارج نمایید
- ۷- لامپ را از محل خود روی مجموعه چراغ جلو بیرون بکشید.
- ۸- لامپ جدیدی را روی مجموعه چراغ جلو نصب نموده و توسط خار فلزی لامپ را در جایش ثابت نمایید.

⚠ هشدار

لامپ های هالوژن

- هنگام تعویض لامپ از عینک ایمنی استفاده نمایید.
- قبل از کار بر روی لامپ ها، اجازه دهید خنک شوند.
- لامپ های هالوژنی حاوی گاز فشرده هستند. در صورتی که لامپ هالوژنی بشکند، منفجر شده و خرده شیشه به اطراف پراکنده می کند.
- همیشه با لامپ های هالوژن بسیار با دقت کار کنید، تا از ضربه دیدن و سوانح ناشی از آن جلوگیری شود.

⚠ هشدار

- احتیاط نمایید هنگامی که لامپ روشن است با مایعات تماس پیدا نکند.
- هرگز لامپ را با دست بدون پوشش لمس نکنید، هر نوع آلودگی و چربی باقی مانده روی لامپ ممکن است سبب شود لامپ هنگامی که روشن شود، بیش از اندازه داغ شده و در نتیجه منفجر گردد.
- توجه داشته باشید تنها هنگامی که لامپ در داخل مجموعه چراغ جلو و در جایش نصب شده، می توان آن را روشن کرد

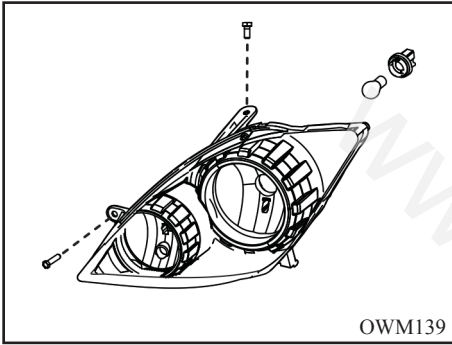

تعویض لامپ چراغ راهنمای جلو

- ۱- مجموعه چراغ جلو را از بدنه باز نمایید.
- ۲- سرپیچ لامپ چراغ راهنما را به سمت بیرون بکشید و از مجموعه چراغ جلو جدا نمایید.
- ۳- برای بیرون آوردن لامپ، آنرا از سرپیچ بیرون بکشید.
- ۴- لامپ جدید را گرفته و آنرا داخل سرپیچ نمایید.

تعویض لامپ ها

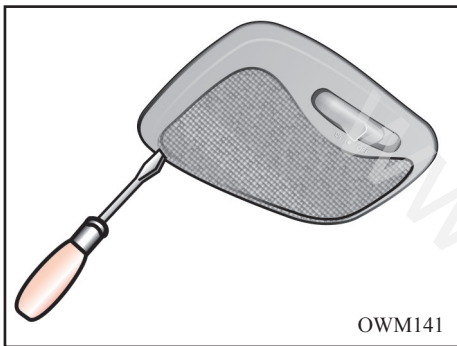

OWM141

تعویض چراغ داخل اتاق

- ۱- با استفاده از یک پیچ گوشتی دو سو، به آرامی و با حرکت اهرم مانند (مطابق شکل) طلق را از محفظه روی چراغ جدا نمایید.
- ۲- گیره فنری (از نوع فلزی) را به سمت بالا فشار داده تا لامپ خارج گردد.
- ۳- یک لامپ جدید را در جای خود نصب کنید. راحت ترین روش برای این کار این است که ابتدا لامپ را داخل گیره فنری قرار دهید، سپس انتهای دیگر را بلغزانید تا در جایش قرار گیرد.
- ۴- برآمدگی طلق را با شیارهای محفظه چراغ سقفی هم راستا نموده و فشار دهید تا در جایش قفل شود.

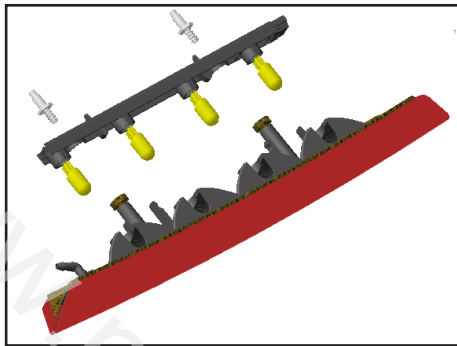

- ۶- سرپیچ لامپ را در مجموعه چراغ های عقب قرار داده و یک چهارم دور در جهت عقربه های ساعت بپیچانید تا سرپیچ در جایش قفل شود.
- ۷- مجموعه چراغ ها را با دقت در جایش نصب نمایید.

نحوه تعویض چراغ ترمز سوم:

- ۱- درب ۵ (درب صندوق عقب) را باز کنید.
- ۲- پیچ و مهره های پشت چراغ را باز نمایید.
- ۳- مجموعه چراغ را بیرون آورید.
- ۴- دو خار کنار چراغ را جمع کرده و ریل مشکی لامپ ها را از محلشان خارج نمایید.
- ۵- مجموعه چراغ ها را با دقت در جایشان نصب کنید.
- ۶- لامپ جدید را تعویض و در محل خود قرار دهید.

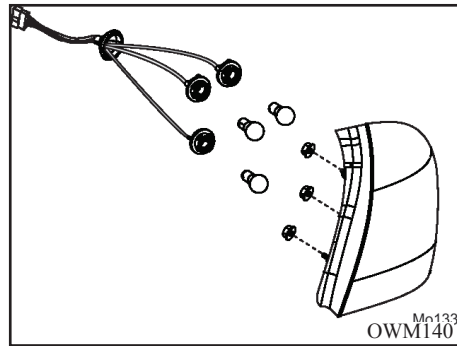

Mn133
OWM140

تعویض لامپ چراغ عقب

- ۱- موکت کف صندوق عقب را کنار بزنید و ۳ عدد مهره اتصال مجموعه چراغ عقب به بدنه را باز نمایید.
- ۲- با دقت مجموعه چراغ ها را از خودرو جدا نمایید.
- ۳- سرپیچ چراغ را در جهت عکس چرخش عقربه های ساعت، بپیچانید تا باز شود، سپس آنرا از محفظه بیرون بیاورید.
- ۴- لامپ را کمی فشار داده و یک چهارم دور عکس جهت عقربه های ساعت چرخانده و لامپ را از سرپیچ بیرون بیاورید.
- ۵- لامپ جدید را داخل سرپیچ گذاشته و مقداری فشار دهید، سپس یک چهارم دور در جهت عقربه های ساعت بچرخانید تا در جایش قفل شود.

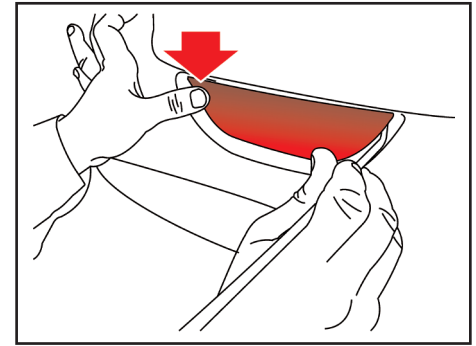
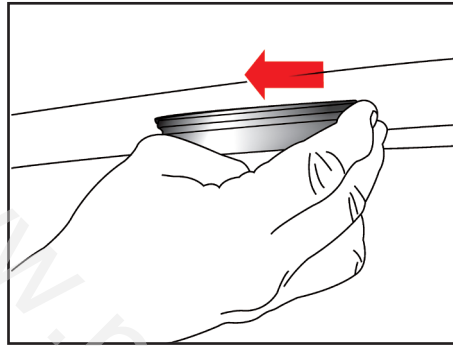
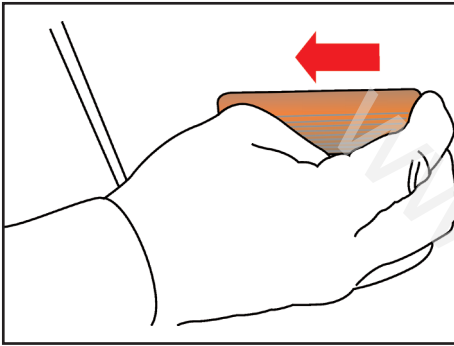

نحوه ی تعویض چراغ راهنما

چراغ را همانند نحوه تعویض چراغ پلاک به صورت کشویی به سمت چپ کشیده و چراغ را از محل خود خارج نمایید.
لامپ آن را تعویض نموده و مجموعه چراغ را با دقت در جایش نصب نمایید.

نحوه ی تعویض چراغ پلاک

چراغ را به صورت کشویی به سمت چپ کشیده و چراغ را از محل خود خارج نمایید.
لامپ آن را تعویض نموده و مجموعه چراغ را با دقت در جایش نصب نمایید.

نحوه ی تعویض چراغ مه شکن

از سمت چپ چراغ مطابق شکل با دست به چراغ فشار وارد نموده و از سمت دیگر به کمک یک میله سر تخت چراغ را از محل خود خارج نمایید.
لامپ را تعویض نموده و مجموعه چراغ ها را با دقت در جایش نصب نمایید.

توجه 

استفاده از روغن موتور با سطح کیفی توصیه شده شرکت سایپا و تعویض آن طبق جدول سرویسهای ادواری (مشروح در فصل گارانتی همین دفترچه) منجر به افزایش عمر مفید قطعات مجموعه موتور شده و از آسیب دیدگی آنها جلوگیری خواهد شد. لذا ضروری است ضمن رعایت موارد فوق از روغن موتور توصیه شده سایپا که با شرایط آب و هوایی ایران سازگاری داشته و با آرم سایپا در کلیه نمایندگی های مجاز و فروشگاه های سایپا یدک قابل تهیه می باشد استفاده گردد. شایان ذکر است در صورت عدم استفاده از روغن موتور توصیه شده و بروز مشکل فنی در مجموعه موتور خودرو، گارانتی مجموعه موتور خودرو ابطال می گردد.

جهت اطلاع از اعداد ویسکوزیته پیشنهاد شده توسط استاندارد SAE برای روانکارها، به جدول همین صفحه مراجعه نمایید.

مشخصه روانکارهای توصیه شده
برای کمک به داشتن موتور و قوای محرکه سالم، با توان ثابت و عمر بیشتر، تنها از روانکارهای توصیه شده با کیفیت مناسب استفاده نمایید. استفاده از روانکارهای توصیه شده بازدهی موتور و قوای محرکه را بهبود بخشیده و در نتیجه باعث بهبود مصرف سوخت می گردد. این روانکارها صرفاً در این خودرو توصیه شده است.

مشخصات روغن های توصیه شده:

روغن / موارد کاربرد	نوع روغن
روغن گیربکس	API:GL4 mineral SAE: 75W90 **SAE: 80W90
روغن موتور	API:SJ SAE:10 W 40
روغن ترمز	SAEJ1703, DOT-3
گریس نسوز	NLGI NO.2
روغن فرمان هیدرولیک*	DEXRON II PSF-III

*پیشنهاد می گردد گریدهای ستاره دار در مناطق گرمسیر مورد استفاده قرار گیرد.

*مطابق با مدل خودرو

توجه 

برای شستشوی بدنه خودرو از صابون های قوی، پاک کننده های شیمیایی یا آب داغ استفاده ننمایید. همچنین خودرو را در زیر نور مستقیم خورشید یا هنگامی که بدنه آن داغ است، نشویید. دقت نمایید که پس از شستشوی خودرو، اثری از مواد شوینده بر روی بدنه آن باقی نماند. برای این منظور سطح خودرو را با آب خنک یا ولرم به صورت کامل بشویید.

احتیاط 

- شستشوی محفظه موتور با آب ممکن است باعث ایجاد اختلال در کار بعضی از مدارهای الکتریکی آن شود. هنگام شستشوی محفظه موتور با آب، بسیار احتیاط نمایید.

واکس بدنه

همیشه پیش از واکس زدن، بدنه خودرو را بشویید و خودرو را هنگامی واکس بزنید که قطرات آب بر روی آن باقی نمانده باشد. از ماده جلا دهنده (پولیش) جامد یا مایع با کیفیت خوب استفاده نموده و به توصیه های شرکت سازنده عمل نمایید. همه قسمت های فلزی تزئینات داخلی را نیز پولیش نمایید تا از سطوح آنها محافظت شود. پاک کردن روغن، قیر و موادی مانند آن باعث پاک شدن پولیش آن محل بر روی بدنه خودرو می شود. بنابراین حتماً آن قسمت را پولیش نمایید (حتی اگر سایر قسمت های بدنه خودرو نیاز به پولیش نداشته باشند).

احتیاط 

- پس از شستشوی خودرو، در حالی که با احتیاط و آهسته رانندگی می کنید، با گرفتن ترمز بررسی نمایید که توانایی و عملکرد آن در اثر رطوبت دچار مشکل نشده باشد. در صورتی که لنت های ترمز خیس شده باشند با چند ترمز آهسته، ضمن حرکت رو به جلوی خودرو، لنت ها را خشک نمایید.

نکات زیست محیطی 

با تمیز نگه داشتن و رسیدگی به رنگ خودرو در زیبایی محیط زیست شهری سهیم باشیم.

رنگ خودرو

از مهم ترین آلاینده های رنگ خودرو، کروم (Cr) می باشد لذا در هنگام استفاده از رنگ خودرو بویژه در تعمیرگاه ها و نمایندگی ها مراقب نشت و ریزش آن به آب و خاک باشیم.

توجه 

- پاک کردن گرد و غبار و کثیفی با پارچه خشک از روی بدنه می تواند باعث خراشیدگی سطح رنگ آن شود.

- از برس های سیمی، پاک کننده هایی با خاصیت خوردندگی، شوینده های قوی که دارای مقدار زیاد آلکالاین یا مواد شیمیایی فعال هستند، برای شستن قطعات با روکش کروم یا آلومینیومی استفاده ننمایید. در صورت استفاده از این مواد، احتمال صدمه دیدن پوشش های محافظ و تغییر رنگ آنها وجود دارد.

نگهداری بدنه خودرو

نگهداری تزئینات داخل خودرو

هشدارهای کلی

دقت نمایید مواد خورنده مانند عطرها یا کرم های آرایشی بر روی داشبورد نریزد، زیرا می توانند باعث آسیب دیدن یا از بین رفتن رنگ آن شوند.

در صورتی که یکی از این مواد بر روی داشبورد ریخت، سریعاً پاک نمایید.

تمیز کردن پارچه های تودوزی

ابتدا گرد و غبار روی پارچه را پاک کرده و سپس بوسیله شامپو فرش خوب تمیز نمایید.

لکه هایی را که روی پارچه ها می افتند را سریعاً به وسیله لکه بر پارچه، پاک نمایید.

اگر این لکه ها را سریعاً پاک ننمایید، احتمال دارد که روی پارچه باقی مانده و حتی رنگ آن را تغییر دهند.

⚠ احتیاط

استفاده از هر پاک کننده و روشی جز آنچه توصیه شده است، می تواند باعث صدمه دیدن پارچه و یا کاهش مقاومت در برابر سوختن آن شود.

تمیز کردن زیر خودرو

اگر چه کف خودرو با مواد ضدزنگ پوشانده شده است، لیکن مواد خورنده که در جاده ها برای آب کردن برف و یخ استفاده می شود، می تواند باعث زنگ زدن سریع لوله های بنزین، سیستم اگزوز، سینی کف اتاق و کارتل شود. برای جلوگیری از این مسئله، کف خودرو را یک بار در ماه و به خصوص در انتهای فصل زمستان با آب سرد یا ولرم بشویید. به شستن این قسمت ها توجه خاصی نمایید زیرا در معرض دید نیستند و احتمال دارد متوجه خرابی آن نشوید. سینی کف، لبه های زیرین درها و اجزاء شاسی خودرو دارای سوراخ های آبریز می باشند. این سوراخ ها نباید مسدود شوند. زیرا آب جمع شده در این قسمت ها می تواند باعث زنگ زدگی شود. اگر این قسمت ها را فقط خیس کرده و به صورت کامل پاک ننمایید، شرایط بدتری به وجود می آید.

⚠ توجه

در هنگام پاک کردن سطح داخلی شیشه عقب، نباید آنرا بخراشید یا با چیزی تیز بر روی آن بکشید، زیرا ممکن است شبکه گرمکن شیشه عقب صدمه ببیند.

ترمیم آسیب دیدگی سطح بدنه خودرو

خراش های عمیق یا پریدگی های بوجود آمده در سطح رنگ خودرو باید سریعاً ترمیم شوند، زیرا قسمتی از فلز که رنگ آن از بین رفته است به سرعت زنگ زده و می تواند در اثر پیشروی منجر به هزینه های سنگین تعمیراتی شود.

⚠ توجه

در صورتی که بدنه خودروی شما صدمه دیده و نیاز به هر گونه تعمیراتی دارد، اطمینان حاصل نمایید که تعمیرگاه مربوطه، از مواد ضدزنگ بر روی قسمت های تعمیر شده یا تعویض شده استفاده نماید.

⚠ احتیاط

پس از شستشوی خودرو باید آهسته رانندگی کرده، ترمز بگیرید و از خشک شدن لنت های ترمز اطمینان حاصل نمایید.

نگهداری تزئینات داخل خودرو

تمیز کردن شیشه های خودرو

اگر سطح شیشه های خودرو با لایه ای از گریس، روغن یا ماده جلادهنده پوشیده شود و دید مناسب از بین برود، شیشه باید توسط پاک کننده مناسب شیشه پاک گردد. برای این منظور به دستورالعمل موجود بر روی قوطی پاک کننده دقت نمایید.

نگهداری سطح بدنه خودرو شستشو

برای حفاظت بدنه خودرو از زنگ زدگی و صدمه دیدن، حداقل یک بار در ماه آن را با آب ولرم یا سرد بشویید.

توجه داشته باشید که هر گونه ماده باقی مانده و ذرات رسوب کرده از جمله نمک، گل و سایر مواد کثیف را پاک نمایید.

مطمئن شوید که سوراخ های تخلیه آب کف خودرو و لبه های تحتانی درب ها پاک و تمیز باشند. حشره، قیر، صمغ یا شیره درختان، فضله پرندگان، مواد صنعتی و سایر رسوبات، در صورتی که سریعاً از روی بدنه خودرو پاک نشوند، می توانند به سطح آن صدمه بزنند.

حتی اگر سریع اقدام نموده و سطح بدنه خودرو را با آب ساده و بدون مواد پاک کننده

بشوید، ممکن است بعضی از این رسوبات باقی بماند. در این حالت باید از صابون ملایم مخصوص شستشوی خودرو استفاده نمایید.

نکات زیست محیطی

کولر خودرو

یکی از مهم ترین آلاینده های سیستم های خنک کننده، گازهای مخرب لایه ی ازن (مانند گاز فریون) می باشد. خوشبختانه در خودروهای تولیدی شرکت سایپا، گاز R134a جایگزین گازهای مخرب لایه ازن گردیده است که فاقد اثرات مخرب بر لایه ازن می باشد.

ترموستات

عملکرد مناسب ترموستات موجب عملکرد موتور در دمای بهینه، ۲ درصد صرفه جویی در مصرف سوخت را به همراه دارد.

کنیستر

بنزین موجود در باک خودرو به واسطه ماهیت طبیعی آن تبخیر شده و در صورت ارتباط با هوای آزاد در آن منتشر می شود. انتشار بخار بنزین در هوا باعث آلودگی محیط زیست در

اطراف خودرو می گردد. جهت رفع این مشکل وجود مجموعه ای با قابلیت جذب و بازیافت بخار بنزین ضروری است. در خودروها این فرآیند توسط کنیستر یا بخارگیر بنزین صورت می پذیرد. بخار بنزین از طریق شیلنگ به ورودی کنیستر منتقل و در حین عبور از لایه های کربن اکتیو جذب آن می شود.

کنیستر سبب بازیافت و مصرف بخار بنزین شده که منجر به جلوگیری از انتشار بخار بنزین در محیط می گردد و در نهایت کاهش آلودگی محیط زیست را به دنبال خواهد داشت. زمان تعویض کنیستر مطابق استانداردهای معتبر صنایع خودرو سازی، در صورت منفی بودن نتیجه تست عملکرد توسط مراکز معاینات فنی خودرو، ۳۰ هزار کیلومتر در شرایط عمومی، ۲۴ ماه بعد از زمان نصب می باشد.

هشدارهای کلی

دقت کنید که به کار بستن توصیه های سازنده، هنگام استفاده از مواد شیمیایی پاک کننده و پولیش، اهمیت فراوانی دارد. تمام هشدارهای توصیه شده بر روی برچسب ها را بخوانید.

www.nasicoelec.ir





هشدارهای پلیسی جهت پیشگیری از سرقت خودرو

- در صورت اقدام به فروش خودرو از طریق انتشار آگهی در جراید، چنانچه خریدار جهت تست، رانندگی خودرو را به عهده دارد سعی کنید زمانی از خودرو پیاده شوید که خودرو خاموش شده و خریدار (راننده) از آن پیاده شده و سویچ را به شما مسترد نماید. در ضمن از قرار دادن اسناد مالکیت در داخل داشبورد هنگام تست خودرو (توسط خریدار) خودداری و بهتر است فردی از بستگان و دوستان نیز شما را همراهی نمایند.
- در هنگام خریداری خودرو حتماً کلیه سویچ ها را تحویل گرفته و چنانچه خودرو مجهز به سیستم ضد سرقت است از روشن شدن خودرو توسط کلیه سویچ ها مطمئن شوید.
- چنانچه قصد فروش خودرو را دارید و فروشنده چک تضمینی و یا مسافرتی ارائه می نماید قبل از بررسی اصالت چک از تحویل دادن خودرو به خریدار خودداری نمایید.
- اگر قصد خریداری خودروی دست دوم را دارید ابتدا هویت اصلی فروشنده و مالکیت براساس مطابقت مشخصات خودرو با اسناد را احراز نموده و سپس اقدام به خرید نمایید. در صورت امکان خودرو را از مراکز همگانی معاملات خودرو و با مشورت کارشناس بررسی اصالت آن مراکز، خریداری نمایید.
- چنانچه جهت فروش خودرو در روزنامه ها آگهی چاپ نمودید و خریداران به آدرس شما مراجعه و عنوان کردند خودرو آنها نزد شما بماند تا خودرو فروشی شما را امتحان کنند به هیچ وجه قبول نکنید چه بسا که خودروی ارائه شده آنها مسروقه باشد.



www.nasicoelec.ir

وزن ها (کیلوگرم)

وزن (کیلوگرم)	شرح
۱۰۴۰	مدل استاندارد (بدون آپشن) بدون بار
۱۴۰۰	با حداکثر بار مجاز

مشخصات خودرو

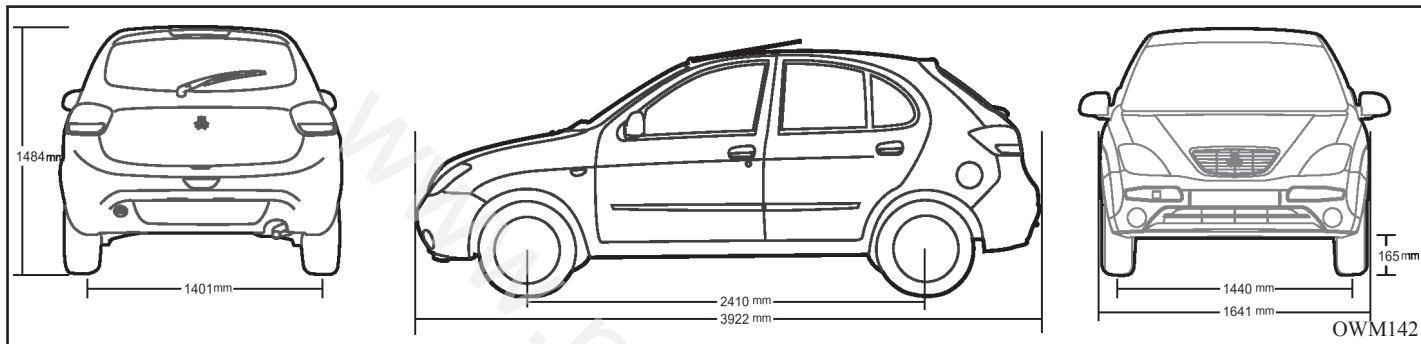

ابعاد (میلیمتر)

۳۹۲۲	طول خودرو
۱۶۴۱	عرض خودرو
۱۴۸۴	ارتفاع بدون باربند
۲۴۱۰	فاصله مرکز محور جلو تا مرکز محور عقب
۱۴۴۰	فاصله مراکز چرخ های جلو
۱۴۰۱	فاصله مراکز چرخ های عقب
۱۶۵	حداقل فاصله تا زمین

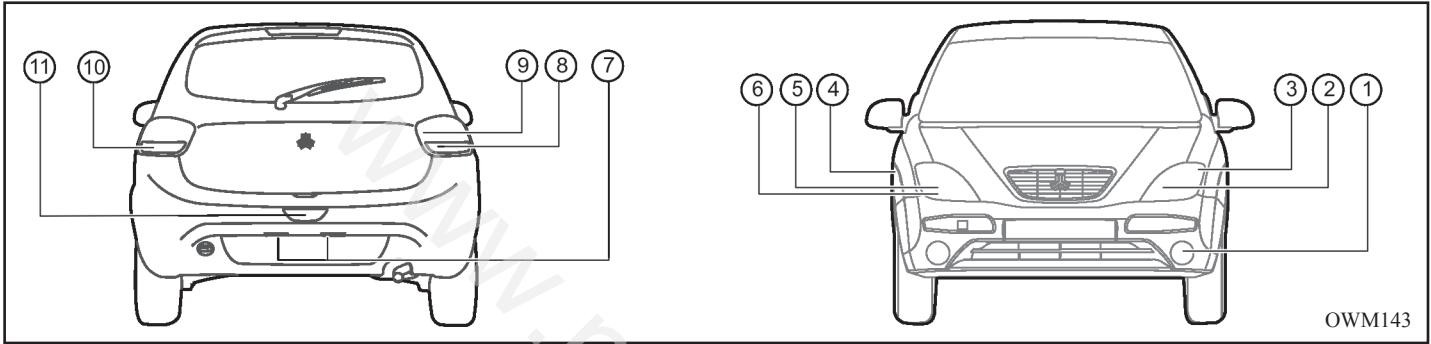

OWM143

مشخصات خودرو

چراغ ها

- ۱- چراغ مه شکن جلو *
 - ۲- چراغ جلو چپ
 - ۳- چراغ راهنما
 - ۴- چراغ راهنمای گلگیر
 - ۵- چراغ جلو راست
 - ۶- چراغ کوچک
 - ۷- چراغ پلاک
 - ۸- چراغ دنده عقب
 - ۹- چراغ عقب
 - ۱۰- چراغ راهنما عقب
 - ۱۱- چراغ مه شکن عقب
- * مطابق با مدل خودرو

توان مصرفی (وات)	لامپ مربوطه	شرح
۵۵/۵۵	جلو (نور بالا/ نور پایین)	چراغ های جلو
۵	کوچک	
۵	راهنمای گلگیر	
۲۱	راهنمای جلو	
۵۵	مه شکن جلو*	
۵-۲۱	چراغ کوچک عقب (چراغ عقب) - استپ	چراغ های عقب
۲۱	راهنمای عقب	
۲۱	دنده عقب	
۵	پلاک خودرو	
۱۶	مه شکن عقب	
۵	ترمز سوم	
۱۰	داخل اتاق	چراغ های داخل اتاق
۵	داخل صندوق عقب	

مشخصات خودرو
سیستم انتقال قدرت

نسبت دنده	نوع دنده
۳/۴۵	دنده ۱
۱/۹۴	دنده ۲
۱/۳	دنده ۳
۰/۹۷	دنده ۴
۰/۷۸	دنده ۵
۳/۵۵	دنده عقب

ردیف	مشخصات موتور	واحد	مقادیر
۱	قطر سیلندر	mm	۷۵/۶
۲	کورس پیستون	mm	۸۳/۷
۳	حجم جابجایی موتور	cc	۱۵۰۳
۴	نسبت تراکم		۹/۷ : ۱
۵	حداکثر قدرت موتور	hp/rpm	۸۷/۵۳۰۰
۶	حداکثر گشتاور	N.m/rpm	۱۲۶/۳۶۰۰
۷	نوع سوپاپها		SOHC
۸	تعداد سیلندرها		۴
۹	ترتیب احتراق سیلندرها		۱-۳-۴-۲
۱۰	استاندارد آلایندگی		یورو ۴
۱۱	دور آرام	rpm	۸۵۰

ظرفیتها (لیتر)

۳/۴	روغن موتور
۶/۴	مایع خنک کننده
۲/۵	روغن گیربکس
۴۱	باک بنزین

برچسب انرژی خودروهای بنزینی (بر حسب L/100 km)

ترکیبی	بین شهری	شهری
۶/۹۵	۵/۶	۹/۲۵

مشخصات خودرو

سیستم الکتریکی

۵۰ آمپر ساعت	باتری	
۱۲ ولت ۹۰ آمپر	ولتاژ و شدت جریان آلترناتور	
۱۲ ولت ۰/۸۵ کیلو وات	استارت	
۰/۷ میلیمتر	فیلر دهانه شمع	شمع
FR8DE- BOSCH	نوع	

لاستیک ها

فشار باد لاستیک		ابعاد لاستیک	نوع موتور
عقب	جلو		
۲/۳ bar, ۳۳ psi	۲/۳ bar, ۳۳ psi	رینگ فولادی ۱۳-۸۲ H ۱۷۵/۷۰ R	بنزینی
		رینگ آلومینیومی* ۱۴-۸۲ H ۱۸۵/۶۰ R	

* مطابق با مدل خودرو

فصل ۹- گارانتی خودرو



۱۲۶ حقوق مشتریان
۱۲۸ گارانتی خودرو
۱۲۹ استثنائات گارانتی
۱۳۰ موارد نقض و ابطال گارانتی
۱۳۱ گارانتی رنگ خودرو
۱۳۲ عملیات مربوط به سرویس اولیه
۱۳۳ برنامه سرویس و نگهداری در شرایط عادی
۱۳۵ برنامه سرویس و نگهداری در شرایط سخت

سایپا کارت طلایی:

مشتری گرامی ، ارائه خدمات پس از فروش مناسب و مطابق با نیازهای مشتریان از الویت های اصلی گروه خودروسازی سایپا می باشد . در این راستا بسته های خدمات ویژه و جذابی همچون امداد تکمیلی ، گارانتی خودرو در برابر تصادفات و سرقت ها ، خدمات در محل مشتری ، افزایش دوره گارانتی خودرو پس از پایان گارانتی عادی و موارد دیگری توسط این گروه بصورت تخصصی و مشتری مدار تهیه گردیده است که جهت اطلاع از موارد موجود و آتی و همچنین مزایای این خدمات از شما دعوت می گردد به سایت شرکت سایپا یدک WWW.SAIPAYADAK.ORG و یا به نمایندگی های مجاز این شرکت در سراسر کشور مراجعه نمایید

حقوق مشتریان محصولات شرکت سایپا

سایپا یدک مبتکر طرح های نوین خدماتی در صنعت خودرو کشور، در راستای نهادینه کردن فرهنگ مشتری محوری در سطح شبکه نمایندگی های مجاز در سراسر کشور در نظر دارد مجموعه اطلاعات ضروری در خصوص حقوق فی مابین را به منظور ارائه خدمات پس از فروش اثربخش و متناسب با حد انتظار مالکین محترم تقدیم نماید. لذا با اعتقاد به این مجموعه قوانین و مقررات گارانتی بعنوان چارچوب تعیین کننده دامنه اختیارات طرفین بشرح ذیل ارائه می گردد که امیداست مثمر ثمر واقع گردد.



توجه

متعلقات الزامی همراه خودرو

متعلقات الزامی همراه خودرو از قبیل رادیو پخش، چرخ زاپاس، جک، آچار چرخ، کفپوش متحرک، مثلث خطر و سایر تجهیزات خودرو

ضوابط و مقررات خدمات پس از فروش و وظایف نمایندگی های مجاز

- خدمات گارانتی منوط به انجام سرویس اولیه و ادواری می باشد که دوره زمانی و کیلومتر انجام آن باتوجه به نوع خودروی شما در این دفترچه ذکر شده است.

- استهلاک معمولی قطعات داخلی: تودوزی، روکش های صندلی، موکت کف، لامپ چراغ ها و همچنین بهای روغن موتور، واسکازین گیربکس، فیلتر روغن، فیلتر هوا و موارد مصرفی: لنت ترمز، صفحه کلاچ و تیغه برف پاک کن جز تعهدات گارانتی نمی باشد.

از آنجایی که طبق مقررات گارانتی، کلیه قطعات تعویض شده در دوره گارانتی متعلق به شرکت خودروساز می باشد لذا نمایندگی از عودت قطعات داغی به شما مشتری گرامی معذور می باشد.

واحد پذیرش نمایندگی موظف است هزینه تقریبی ارائه خدمات فنی و قطعات یدکی مصرفی و زمان تحویل خودرو را به مالکین محترم اعلام نماید. مسئولیت عیب یابی، تعمیر و یا تشخیص تعویض قطعات معیوب بعهدہ کارشناس فنی نمایندگی های مجاز می باشد. لذا در هنگام مراجعه به تعمیرگاه صرفاً نسبت به اعلام عیوب خودرو خود اقدام فرموده، موضوع کارشناسی یا تعویض قطعات را به نمایندگان مجاز واگذار نمایید.

- نمایندگی موظف به پیش بینی تامین قطعات مورد نیاز بوده بنحوی که خودروی مشتری حداقل زمان توقف در نمایندگی راداشته باشد زیرا نمایندگی در مقابل توقف بی مورد خودرو مسئول می باشد.

حقوق مشتریان

نمایندگی موظف به استفاده از قطعات استاندارد و مورد تایید شرکت می باشد.

تبعات ناشی از تعمیرات غیر استاندارد بعهدہ نمایندگی مجاز خواهد بود لذا جلب رضایت مشتریان و تحقق تعهدات نمایندگی به مشتریان از وظایف مهم نمایندگی مجاز می باشد.

نمایندگی مجاز موظف به ارائه فاکتور رسمی در قبال ارائه کلیه خدمات اعم از سرویس اولیه، گارانتی و غیر گارانتی می باشد و در صورت وجود هرگونه ابهام در شرح اقدامات انجام شده و یاهزینه تعمیرات اعم از قیمت قطعات و اجرت تعمیرات پاسخگو خواهد بود.

نمایندگان مجاز موظف به نصب تابلو رتبه بندی (رتبه ارزیابی نمایندگی در آن درج شده است) در محل پذیرش می باشد.

نمایندگی مجاز موظف است در دوران وارانتی تعمیرات را فقط براساس موارد ذکر شده در برگ پذیرش انجام دهند و از تعمیرات مزاد برآن خودداری نمایند.

- تعمیرگاه های مجاز موظفند صورتحساب مشتری را براساس فهرست زمان تعمیرات و همچنین نرخ ساعت تعمیرات تنظیم نمایند در صورت درخواست مشتری فهرست تعمیرات خود را به رؤیت ایشان برسانند.

- مجموعه های معیوب قبل از سرویس اولیه نیز بایستی تعمیر یا تعویض گردند.

- کلیه نمایندگی های مجاز موظف به پذیرش خودرو جهت سرویس اولیه و گارانتی در روز مراجعه می باشند.

- هرگونه عیب و نقص و خسارت مالی و جانی وارده به مصرف کننده و اشخاص ثالث که بدلیل تعویض یا نصب قطعات در سیستم های جانبی و یا دریافت خدمات خارج از شبکه خدمات پس از فروش سایپا یدک در طی دوران گارانتی ایجاد شود، مشمول گارانتی نبوده و هیچگونه حقی برای مصرف کننده و اشخاص ثالث در برابر شرکت سایپا و یا شرکت سایپا یدک ایجاد نمی کند.

- هرگونه عملیات لازم تحت عنوان گارانتی می بایست توسط نمایندگی مجاز سایپا یدک صورت پذیرد.

- خدمات گارانتی محدود به تعویض و یا تعمیر قطعات معیوب (بنا به تشخیص شرکت سایپا یدک) و دستمزد مربوطه می باشد.

- تعویض یا تعمیر قطعات تحت عنوان گارانتی نمی تواند موجب تمدید دوره گارانتی خودرو گردد.

- برای دریافت خدمات سرویس اولیه و گارانتی حتما از طریق نمایندگی های مجاز و یا تعمیرگاه های مرکزی شرکت اقدام شود. این شرکت در قبال هزینه های صرف شده از طریق تعمیرکاران متفرقه هیچگونه مسئولیتی ندارد.

”جهت اطلاع از متن کامل آیین نامه اجرایی و قانون حمایت از حقوق مصرف کنندگان خودرو از سایت اینترنتی www.saipayadak.org بازدید نمایید.“

گارانتی خودرو

گارانتی خودرو

خودروی شما مطابق زمان و کیلومتر (هر کدام زودتر فرا رسد) مندرج بر روی کارت خدمات خودرو، به شرط انجام به موقع سرویس اولیه و سرویس های ادواری، مطابق شرایط درج شده در این دفترچه، توسط شرکت سایپا یدک، گارانتی می گردد.

سرویس اولیه

انجام سرویس اولیه این خودرو، بین کیلومتر ۴۵۰۰ تا ۵۵۰۰ و یا ۶ ماه پس از تاریخ شروع گارانتی (هر کدام زودتر فرا رسد) الزامی بوده و عدم انجام سرویس اولیه در محدوده های زمانی و مسافتی مذکور، منجر به ابطال گارانتی خودرو می گردد.

تبصره ۱: انجام بازدیدهای سرویس اولیه فقط یک بار و به صورت رایگان صورت می پذیرد.

تبصره ۲: هزینه مواد مصرفی و اجرت تعویض آنها (روغن موتور، فیلتر روغن و فیلتر هوا*) در سرویس اولیه به عهده مشتری می باشد.

سرویس های ادواری

انجام سرویس های دوره ای مطابق با جدول مندرج در همین دفترچه الزامی بوده و عدم انجام آن ها در شبکه نمایندگی های مجاز سایپا منجر به ابطال گارانتی خودرو می گردد.

تبصره ۱: اجرت انجام سرویس های ادواری و هزینه مواد مصرفی مورد استفاده در این سرویس ها بر عهده مشتری می باشد. خدماتی که هزینه آنها بر عهده بسته خدمت (کارت نارنجی) می باشد، نیازی به پرداخت وجه از طرف مشتری نیست.

تبصره ۲: اولین سرویس دوره ای می تواند هم زمان با سرویس اولیه انجام شود.

کارت خدمات خودرو

کارت خدمات خودرو که در هنگام تحویل خودرو به مشتری ارائه می گردد، کارتی است که به منظور استفاده از خدمات خودرو ثبت مکانیزه و سیستمی سوابق تعمیراتی خودرو تهیه شده است.

تبصره ۱: همراه داشتن کارت خدمات خودرو به هنگام مراجعه به نمایندگی های مجاز شرکت سایپا یدک جهت استفاده از خدمات گارانتی الزامی است.

تبصره ۲: کارت خدمات بصورت سالم تحویل مشتری می گردد و در صورت بروز هر گونه ایراد فیزیکی و اختلال سیستمی در کارت خدمات، هزینه صدور مجدد کارت بر عهده مشتری خواهد بود.

* در صورت نیاز تعویض گردد.

موارد زیر خارج از تعهدات گارانتی می باشد:

- ۱- تعمیرات ناشی از فرسودگی متداول خودرو (منظور از فرسودگی متداول، خرابی های ناشی از عدم انجام تعمیرات و نگهداری مناسب، عدم انجام بازدیدهای ادواری، فرسودگی لاستیک و مواردی نظیر لامپ و فیوز می باشد).
 - ۲- هزینه های مربوطه به عملیات سرویس و نگهداری خودرو، تنظیمات رایج و سرویس های ادواری
 - ۳- هر گونه صدمات ناشی از عوامل که مرتبط با ساختار خودرو نباشد شامل تصادفات، سنگ خوردگی، خراش، سرفت، آتش سوزی و بلایای طبیعی و غیر مترقبه، جنگ، اغتشاش و آشوب.
 - ۴- اقالام ضمانت در خودرو شامل کلیه اجزاء، قطعات و مجموعه های خودرو به جز قطعات و مواد مصرفی و استهلاکی می باشد.
- لیست قطعات و مواد مصرفی در خودرو که مشمول ضمانت نمی باشند:

روغن ها نظیر روغن موتور، گیربکس، ترمز و هیدرولیک
مایعات نظیر مایع ضد یخ، مایع شیشه شوی
فیلتر ها نظیر فیلتر بنزین، فیلتر هوا و فیلتر روغن

⚠ هشدار

موارد منجر به جرح سر نشین

مشاهده شده است جهت تمیز ماندن موکت کف اقدام به نصب مشمع در کف اتاق می نمایند که به دلیل عدم رعایت گشتاور در مونتاژ مجدد صندلی و کمربند ایمنی در هنگام حادثه باعث مجروح شدن سرنشینان شده است.

موارد منجر به آتش سوزی خودرو

- ۱- مشاهده شده است به هنگام نصب روکش صندلی، دسته سیم بین اتصالات و بدنه خودرو قرار گرفته که این امر موجب آتش سوزی خودرو میگردد.
- ۲- مشاهده شده است به هنگام نصب دزدگیر تغییراتی در سیم کشی و مدارات الکتریکی خودرو می دهند که این امر موجب آتش سوزی خودرو میگردد.
- ۳- استفاده از وسایل غیر استاندارد مانند (فیوزها، باندها، چراغ های جلو و عقب و راهنما و ...)
- ۴- استفاده از وسایل غیر استاندارد در محل فنک مانند (مدولاتور FM، دستگاه تصفیه هوا، چراغ شارژی، ...) که این امر موجب آتش سوزی خودرو می گردد.

تحت شرایط زیر گارانتی خودرو از درجه اعتبار ساقط شده و شرکت سایپا یدک هیچگونه تعهدی در خصوص خودروی مشتری نخواهد داشت:

- ۱- استفاده از قطعاتی که مورد تایید شرکت سایپا یدک نباشد.
- ۲- ایجاد تغییرات بر روی خودرو، بدون تایید و موافقت شرکت سایپا یدک
- ۳- عدم انجام سرویس اولیه و سایر سرویس های ادواری مندرج در همین دفترچه
- ۴- هرگونه تغییر در سیم کشی و مدارات الکتریکی خودرو (سوییچ قطع کن صفحه کیلومتر، تغییر به دلیل نصب دزدگیر و ...)
- ۵- هرگونه عیب و نقص و خسارات مالی و جانی به مصرف کننده و اشخاص ثالث که بدلیل تعویض یا نصب قطعات در سیستمهای جانبی و یا دریافت خدمات خارج از شبکه خدمات پس از فروش سایپا یدک در طی دوره گارانتی ایجاد شود، مشمول گارانتی نبوده و هیچگونه حقی برای مصرف کننده و اشخاص ثالث در برابر شرکت های سایپا و سایپا یدک ایجاد نمی کند.
- ۶- در صورتیکه هر کدام از قطعات مربوط به سیستم کیلومترشمار دستکاری شود بگونه ای که اختلاف پیمایش در سیستم خودرو رویت گردد.
- ۷- هر گونه تغییر در سیستمهای الکتریکی و الکترونیکی خودرو مانند نصب دزدگیر، سیستمهای صوتی، تغییر در سیم کشی که منجر به بروز ایراد در خودرو گردد.
- ۸- تعویض اتاق کامل در اثر تصادف شدید.

گارانتی رنگ خودرو

محدودیت های گارانتی خودرو

- ۱- خدمات گارانتی محدود به تعمیر و یا تعویض قطعه معیوب می باشد که هزینه آن بر عهده شرکت سایپا یدک می باشد. همچنین تشخیص عیب قطعه و تصمیم گیری در خصوص تعمیر یا تعویض آن بر عهده شرکت سایپا یدک است.
- ۲- قطعات تعویض شده در دوره گارانتی خودرو، متعلق به شرکت سایپا یدک می باشند.
- ۳- تعمیر یا تعویض قطعات تحت عنوان گارانتی نمی تواند موجب تمدید دوره گارانتی خودرو گردد.
- ۴- لیست قطعاتی که به عنوان قطعات مصرفی و استهلاکی نبوده ولی عمر کارکرد آن ها کمتر از مدت زمان معین در دوران ضمانت خودرو می باشد که برای این گونه قطعات می بایست ضمانت کارکرد مطابق با زمان اعلامی در جدول ذیل لحاظ گردد

صفحه کلاچ	باتری	
	لنت ترمز	تسمه ها
تیغه برف پاک کن	شمع موتور	حداقل کارکرد معادل ده هزار کیلومتر از تحویل خودرو
حسگر دوم اکسیژن	کربن کنیستر	حداقل ۱۸ ماه یا ۳۰ هزار کیلومتر
لاستیک تایر و سیستم پخش خودرو ضمانت به عهده شرکت عرضه کننده خودرو می باشد	کاتالیزت کانورتور	۲۴ ماه یا ۴۰ هزار کیلومتر

تبصره - تعویض قطعات مصرفی و قطعات استهلاکی چنانچه ناشی از عیب کیفی و مونتاژی موجود در هر یک از مجموعه های خودرو باشد بصورت رایگان بوده و بر عهده عرضه کننده خودرو می باشد.

گارانتی رنگ خودرو

خودروی شما دارای ۳ سال گارانتی رنگ می باشد و در صورت بروز تغییراتی در رنگ خودرو نظیر ریزش رنگ، دو رنگ شدن، پوسته شدن، مشتری می بایست با مراجعه به یکی از نمایندگی های مجاز شرکت سایپا یدک، مراتب را سریعاً به اطلاع برساند.

تبصره ۱- ریزش مواد شیمیایی و آسیب های ایجاد شده در اثر نگهداری نامناسب خودرو، تحت پوشش گارانتی قرار نمی گیرند.

تبصره ۲- زدودن چربی و یا تمیز کردن قطعات مکانیکی، زیر اتاق خودرو، قطعات لولادار، قطعات پلاستیکی بیرونی رنگ شده به کمک موادی که مورد تایید فنی نیستند یا وسایل شوینده با فشار توصیه نمی گردد.

عملیات مربوط به سرویس اولیه به شرح زیر می باشد

سرویس های پیش بینی شده در این دفترچه با توجه به توصیه های کارخانه سازنده، این خودرو بوده و انجام به موقع سرویس اولیه و سرویس های ادواری شما را در نگهداری خودروی خود در وضعیت مطلوب یاری می نماید.

عملیات سرویس اولیه

- ۱- بازدید سیستم خنک کننده موتور
- ۲- بازدید وضعیت تسمه دینام و کولر و تنظیم آنها در صورت نیاز
- ۳- بازدید لقی پدال و تنظیم سیم کلاچ
- ۴- بازدید وضعیت عملکرد ترمزو کنترل سطح روغن ترمز (نشستی)
- ۵- بازدید وضعیت باک بنزین، لوله ها، شلنگ ها و اتصالات (نشستی)
- ۶- بازدید سیستم فرمان هیدرولیک (نشستی سیستم و همچنین اتصالات چهارشاخ بوسیله چرخش فرمان و وجود صدا چک شود).
- ۷- بازدید وضعیت گردگیرهای مجموعه های جعبه فرمان و پلوس
- ۸- بازدید وضعیت تایرها (تنظیم باد)
- ۹- بررسی نشستی از مجموعه موتور و گیربکس
- ۱۰- بازدید وضعیت باتری و اتصالات
- ۱۱- بازدید و کنترل گشتاور کلیه اتصالات ایمنی

برنامه سرویس و نگهداری در شرایط عادی

ردیف	کیلومتر و یا مدت زمان کارکرد هر کدام زودتر اتفاق بیافتند								زمان انجام قسمت مربوطه	
	۹۶	۸۴	۷۲	۶۰	۴۸	۳۶	۲۴	۱۲		ماه
	۸۰۰۰۰	۷۰۰۰۰	۶۰۰۰۰	۵۰۰۰۰	۴۰۰۰۰	۳۰۰۰۰	۲۰۰۰۰	۱۰۰۰۰	کیلومتر	
۱	R	I	I	I	R	I	I	I		تسمه دینام و کولر
۲	R	R	R	R	R	R	R	R		روغن موتور
۳	R	R	R	R	R	R	R	R		فیلتر روغن
۴	R	I	I	I	R	I	I	I		روغن گیربکس
۵	I	I	R	I	I	I	I	I		تسمه تایمینگ
۶	هر ۲۰۰۰۰ کیلومتر تعویض شود									شمع موتور
۷	R	I	R	I	R	I	R	I		فیلتر هوا
۸	I	I	I	I	I	I	I	I		لوله های سوخت
۹	I	I	I	I	I	I	I	I		وضعیت باتری
۱۰	I	I	I	I	I	I	I	I		سیستم الکتریکی
۱۱	I	I	I	I	I	I	I	I		لوله ها، شیلنگ ها و اتصالات ترمز
۱۲	I		I		I		I			پدال ترمز
۱۳	I	I	I	I	I	I	I	I		ترمز دستی
۱۴	I	I	I	I	I	I	I	I		پدال کلاچ

برنامه سرویس و نگهداری در شرایط عادی

ردیف	قسمت مربوطه	کیلومتر و یا مدت زمان کارکرد هر کدام زودتر اتفاق بیافتند								
		ماه	۱۲	۲۴	۳۶	۴۸	۶۰	۷۲	۸۴	۹۶
		کیلومتر	۱۰۰۰۰	۲۰۰۰۰	۳۰۰۰۰	۴۰۰۰۰	۵۰۰۰۰	۶۰۰۰۰	۷۰۰۰۰	۸۰۰۰۰
۱۵	روغن ترمز	I	I	I	I	I	I	R	I	I
۱۶	بررسی وضعیت لنت ترمز جلو	I	I	I	I	I	I	I	I	I
۱۷	بررسی وضعیت لنت ترمز عقب			I				I		I
۱۸	روغن هیدرولیک فرمان	I	I	I	I	I	I	R	I	I
۱۹	لوله ها و اتصالات فرمان هیدرولیک	I	I	I	I	I	I	I	I	I
۲۰	اتصالات سیستم تعلیق جلو	I	I	I	I	I	I	I	I	I
۲۱	مایع خنک کننده موتور	هر ۲۴ ماه یا ۴۰۰۰۰ کیلومتر تعویض شود								
۲۲	سیستم خنک کاری موتور (شامل بررسی سطح مایع خنک کننده)	I	I	I	I	I	I	I	I	I
۲۳	سیستم تهویه مطبوع	I	I	I	I	I	I	I	I	I
۲۴	فیلتر سوخت			R		R		R		R
۲۵	فیلتر هوای تهویه (در صورت مجهز بودن)			R		R		R		R

R = تعویض گردد.

I = بازدید و در صورت نیاز تنظیم ، تمیز یا تعویض گردد.

برنامه سرویس و نگهداری در شرایط سخت

برنامه سرویس و نگهداری در شرایط سخت

قطعات و سیستم‌های خودرو هنگامی که در شرایط سخت مورد استفاده قرار می‌گیرند، باید در فواصل کوتاه تری بازدید و تعویض شوند. برای فاصله زمانی بین بازدیدها و تعمیرات به جدول و شرح آن رجوع نمایید.

ردیف	قسمت مربوطه	نوع عملیات	زمان و یا کیلومتر کارکرد انجام عملیات	شرایط رانندگی
۱	روغن موتور و فیلتر آن	تعویض	هر ۵۰۰۰ کیلومتر یا شش ماه	A,B,C,F,H
۲	فیلتر هوا	تعویض	زودتر از موعد معمول	B,C,E
۳	تسمه تایمینگ	تعویض	هر ۴۰۰۰۰ کیلومتر	F
۴	شمع موتور	تعویض	زودتر از موعد معمول	B,H
۵	روغن گیربکس	تعویض	هر ۳۰۰۰۰ کیلومتر	C,D,E,G,H,I

A: رانندگی به دفعات زیاد و در مسافت‌های کوتاه

B: کارکرد طولانی مدت خودرو در حالت درجا

C: رانندگی در جاده‌های ناهموار و پر گرد و غبار

D: رانندگی در مناطقی که نمک یا سایر مواد خورنده وجود دارد و یا در سرمای شدید

E: رانندگی در جاده‌های شن و ماسه‌ای

F: هنگامی که بیش از ۵۰ درصد مدت زمان رانندگی با خودرو در ترافیک سنگین و در هوای گرم بالاتر از ۳۲ درجه سانتی‌گراد باشد.

G: رانندگی در مناطق کوهستانی

H: یدک کشیدن کاروان سفری

I: استفاده از خودرو به منظور گشت زنی، تاکسی، یدک کش یا امور بازرگانی

فصل ۱۰ - فهرست نمایندگیهای مجاز



جهت اطلاع از آخرین لیست نمایندگی های مجاز شبکه خدمات پس از فروش شرکت سایپا یدک شامل لیست نمایندگان دارای مجوز ارائه خدمات به خودروی شما، لطفاً به بخش خدمات مشتریان فهرست نمایندگان شرکت در سایت شرکت سایپا یدک به آدرس ذیل مراجعه فرمایید:

www.saipayadak.org

فهرست نمایندگان مجاز

ردیف	کد تابلو	استان	شهر	نام نمایندگان	تیبیا	آدرس	کد تلفن شهر	تلفن
۱	۱۱۶۶	تهران	تهران	تعمیرگاه مرکزی ۱	×	خ دماوند - بعداز چهارراه تهرانپارس	۰۲۱	۷۷۲۲۱۷۲۵-۷۷۲۵۴۳۱۱-۷۷۲۵۶۷۵
۲	۱۰۹۰	تهران	تهران	تعمیرگاه مرکزی ۲	×	سه راه آفری - به سمت میدان قزوین- جنب ایستگاه اتوبوس	۰۲۱	۹-۶۶۶۴۷۳۷۷
۳	۱۲۶	البرز	البرز	سیدمحمدرضا آقا میرکریمی	×	خ قزوین - بعد از میان جاده - دست راست	۰۲۶	۲۴۵۴۷۱۷۴-۲۴۵۵۴۴۴۵
۴	۵۳۵	البرز	البرز	رضا وثقی زینلی قاضی	×	۴۵متری اتوبان گلشهر خ هوشیار ب ۲۴	۰۲۶	۵-۳۴۶۷۱۵۹۰
۵	۱۰۴۰	البرز	البرز	عباس رهبردقنان	×	م قدس - بلوار امام زاده حسن - روبروی مصلی	۰۲۶	۳۲۲۰۰۶۴۵
۶	۱۱۱۳	البرز	البرز	شرکت ارم خودرو میلاد	×	حسین آباد - خیابان عدالت-پلاک ۶۳	۰۲۶	۳۳۲۰۱۷۲۴-۳۳۲۰۴۹۹۵-۳۳۲۰۵۳۳
۷	۱۰۶۲	البرز	محمدشهر	محمدعلی کاظمی فروز	×	ابتدای جاده محمدشهر، بعد از راه آهن	۰۲۶	۱۴-۳۶۷۰۲۵۱۱-۴-۳۶۷۰۲۲۰۰
۸	۱۱۱۴	البرز	مشکین دشت	حسین امین تری	×	ابتدای بلوار دشت بهشت- پلاک ۱۱۰	۰۲۶	۷-۳۶۲۱۷۵۷۵
۹	۱۰۳۵	البرز	نظرآباد	رشید آزادفلاح	⊕	سه راه نظرآباد	۰۲۶	۴-۴۵۸۳۳۳۳
۱۰	۱۰۱۸	البرز	هشگرد	سیاوش عالی	⊕	جنب میدان شهیدا	۰۲۶	۴۴۳۲۰۲۶-۴۴۳۲۹۶۰
۱۱	۲۲۰۲	زنجان	ایهر	محمد محمدیگی	⊕	بلوار خرمشهر - جنب پمپ بنزین	۰۲۴۲	۱-۵۲۳۲۰۲۰-۵۲۷۸۹۱۲-۵۲۷۸۶۲۰
۱۲	۲۲۰۳	زنجان	زنجان	عبدالحسین برکابی اقدم	×	خیابان خیام - روبروی راه آهن	۰۲۴۱	۳۳۳۴۴۴-۳۳۳۳۸۸۵
۱۳	۲۲۰۵	زنجان	زنجان	ایرج شفقتیان	⊕	میدان سیخ- ابتدای جاده تهران	۰۲۴۱	۷۳۸۹۶۶۶-۷۳۳۴۶۶۶-۷۳۸۳۴۴۴
۱۴	۲۲۰۶	زنجان	زنجان	سیدیحیی مجتهدی	⊕	خیابان خرمشهر- نرسیده به میدان سیخ	۰۲۴۱	۷۳۸۸۸۴۰-۷۳۸۸۷۷۷
۱۵	۲۲۰۷	زنجان	زنجان	محمود مستندی	×	دروازه تبریزبین بلوار استقلال و میدان جهادپلاک ۶۷۸	۰۲۴۱	۵۳۴۸۸۹۰-۵۳۴۸۰۷۴
۱۶	۳۳۱۲	سمنان	دامغان	حسین علی حسینی	⊕	بلوار آزادگان (جهاد)	۰۲۴۲	۵۳۴۶۳۷۰-۴-۵۳۴۷۱۱۱
۱۷	۳۳۱۴	سمنان	سمنان	حسین نیک بین	×	میدان قوس- روبروی پارک سیمرغ	۰۲۴۱	۶-۳۳۰۳۰۰۰-۳۳۰۳۰۰۸
۱۸	۳۳۱۶	سمنان	سمنان	رضا خسروانی	×	بلوار علویان روبروی کارخانه یخ	۰۲۴۱	۳۳۰۴۱۵۶-۳۳۰۳۳۵۵-۳۳۰۲۱۹۲-۳۳۰۲۱۹۰
۱۹	۳۳۱۱	سمنان	شاهرود	فرخ تری	×	سر چشمه خ مشهد مقدس جنب اداره کل راه	۰۲۷۳	۲۲۳۱۳۸۱-۲۲۳۱۴۷۰-۲۲۳۱۶۱۰۸
۲۰	۳۳۱۷	سمنان	شاهرود	بابک ابارکی حاجی باقری	⊕	بلوار خیابان تهران روبروی راهنمایی و رانندگی جنب کوچه ۲۲	۰۲۷۳	۳۳۷۲۷۶۶-۳۳۷۲۷۴۴
۲۱	۳۳۱۳	سمنان	گرمسار	شرکت راه ابریشم گستر	×	بلوار ابریشم - روبروی هنرستان امام (ره)	۰۲۴۲	۴۴۲۵۳۵۵-۴۴۲۰۵۵۹
۲۲	۲۰۵۳	قزوین	بوتین زهرا	حسینعلی امیدلو	×	بلوار شهید بهشتی-بین میدان امام حسین و بلوار امام خمینی	۰۲۸۲	۴۴۲۳۳۵۰-۴-۴۴۲۶۳۳۱
۲۳	۲۰۵۱	قزوین	قزوین	جلال دوست محمدی	×	میدان ولیعصر-بلوار آیت اله خامنه ای قابل کارخانه الومتک	۰۲۸۱	۲۳۳۹۶۱۱-۲۳۲۰۱۲۷
۲۴	۲۰۵۷	قزوین	قزوین	سیدعلی اکبر کرمانی	×	خ نواب معالی شهرداری منطقه یک	۰۲۸۱	۲۳۳۷۹۰۰-۲۳۳۷۱۰۰-۲۳۴۶۶۹۴-۵
۲۵	۲۰۵۹	قزوین	قزوین	شرکت خدمات نوین خودرو الماسی	⊕	شهرک مینودر - بلوارصیادشیرازی - نرسیده به پمپ بنزین- داخل ۲۰متری مرصاد	۰۲۸۱	۷-۳۷۸۷۲۰۲

۱۰

فهرست نمایندگان مجاز

ردیف	کد تابلو	استان	شهر	نام نمایندگی	تتبا	آدرس	کد تلفن شهر	تلفن
۲۶	۲۰۶۱	قزوین	محمدیه	رهمان سادهدنی	×	خ شهید بابایی - جنب مجتمع تجاری ۱۱۰ - پلاک ۲۷	۰۲۸۲	۲۵۶۷۷۷۷ - ۲۵۶۸۲۰۰ - ۲۵۶۸۱۰۰
۲۷	۱۲۱	قم	قم	شرکت خدماتی نگین خودروی قم	×	ابتدای خیابان امام خمینی - نرسیده به پل شهید دستغیب	۰۲۵۱	۶۶۵۵۴۴ - ۲-۶۶۶۴۴۴۱
۲۸	۱۲۲	قم	قم	علیرضا ادایی	×	خ شهید بهشتی روبروی بیمارستان شهید بهشتی	۰۲۵۱	۶۶۰۶۰۵۳-۶۶۱۴۴۷۷
۲۹	۳۴۴۱	قم	قم	عباس خاقلی	×	میدان پارس خیابان شهید محلاتی-پلاک ۱۰۶	۰۲۵۱	۷۲۲۰۸۸۰-۷۲۲۱۱۲۵-۷۲۲۰۵۳۳
۳۰	۳۴۴۲	قم	قم	سیدمحمدسعید عارفی مقدم	×	اول کمربندی اراک روبروی کشتارگاه صنعتی	۰۲۵۱	۶-۸۸۶۸۲۵۸-۳-۸۸۶۸۲۸۱
۳۱	۳۴۴۷	قم	قم	نعمت اله دیانی	×	بلوار حضرت معصومه(س) - نرسیده به کمربندی - روبروی کوچه ۲۶	۰۲۵۱	۴-۸۷۵۹۹۹۱
۳۲	۱۳۱	مرکزی	اراک	داود غیبانی فرد	×	خ مشهد نیاپسنگاه نیایی	۰۸۶۱	۹ - ۴۲۵۸۱۳۸
۳۳	۳۳۶۱	مرکزی	اراک	احمد مظفری منش	×	میدان انقلاب - بلوار گره رود - پ ۶۳	۰۸۶۱	۶-۴۱۷۸۰۰۲
۳۴	۳۳۶۲	مرکزی	خمین	مرتضی مرتضوی	⊙	بلوار پاسداران - روبروی بیمارستان امام خمینی	۰۸۶۵	۲۳۳۳۵۳۳
۳۵	۵۵۷۸	مرکزی	دلجان	شهرام ابراهیمی	⊙	کیلومتر یک جاده تهران - روبروی نمایندگی ایران خودرو - ساختمان صدف	۰۸۶۶	۴۲۳۳۴۰۰-۴۲۳۳۳۰۰-۴۲۳۳۵۰۰
۳۶	۳۳۷۳	مرکزی	ساوه	عباس احمدی	⊙	نیش میدان آزادی	۰۲۵۵	۲۳۳۶۱۹۱ - ۲۳۳۸۱۱۲ - ۲۳۳۷۷۵۵
۳۷	۲۴۰۲	همدان	ملایر	حسن حسینی	×	ابتدای بلوار شهید بهشتی روبروی ترمینال همدان	۰۸۵۱	۳۳۴۴۵۵۱-۳۳۴۴۵۵۱
۳۸	۲۴۰۵	همدان	ملایر	فرهاد قنبری	⊙	بلوار شهیدبهشتی روبروی دریاچه تفریحی	۰۸۵۱	۲۳۳۵۳۰۰-۲۳۳۷۳۸۸-۲۳۳۵۰۵۰
۳۹	۳۱۱	همدان	همدان	محسن کوچک عطیعی	×	میدان امام حسین ابتدای خیابان صنعت	۰۸۱۱	۲-۲۶۴۵۴۴۰
۴۰	۲۴۰۷	همدان	همدان	حافظ فتحی	×	انتهای خیابان آبیان- جنب ترمینال اتوبوسها	۰۸۱۱	۴-۴۴۴۳۰۰۱-۴۴۲۵۸۲۶-۴۴۲۸۵۷۰
۴۱	۱۱۲۵	تهران	باغستان	ابراهیم عباسعلی زاده	×	روبروی بانک ملی - بعد از شهرداری - جنب پل عمار پیاده	۰۲۶۲	۲۳۳۳۳۴۴
۴۲	۱۱۲۲	تهران	صفادشت	شرکت تجاری و خدماتی محرکادان غرب	⊙	جنب پاسگاه بی بی سکینه (مقابل بانک ملی)	۰۲۶۲	۳۳۳۷۹۹۳-۳۳۳۷۹۹۱
۴۳	۱۰۵	تهران	تهران	شرکت نیکویام	×	خ فدائیان اسلام مقابل سازمان موتوری شهرداری پ ۳۰۸	۰۲۱	۴-۵۵۳۳۳۳۳-۵۵۳۳۳۳۳-۳۳۳۳۳۳۹
۴۴	۱۱۱	تهران	تهران	شرکت بازرگانی یزمان	×	خ فدائیان اسلام نیش خیابان بنی هاشم پ ۲۸۲	۰۲۱	۵۵۰۷۸۴۹۹/۹-۵۵۰۷۹۶۶۶
۴۵	۱۱۴	تهران	تهران	محمد پیرامی	×	فرمانیه - ایستگاه زیبای ۲/۱۰۰	۰۲۱	۲۲۷۰۶۸۲۲-۲۲۷۲۲۱۰-۲۲۷۱۹۰۸۱
۴۶	۱۲۸	تهران	تهران	موسس اکبرزادگان - شرکاله خدماتی	⊙	خ شهیدناهداجمالاگز چهارراه معینیه پ ۴۴۴	۰۲۱	۷۷۵۰۹۹۱۲-۷۷۶۰۰۶۰۲ - ۷۷۵۰۱۲۳۹
۴۷	۵۱۶	تهران	تهران	ناصر ممالج	×	جاده مخصوص کرج- کیلومتر ۷	۰۲۱	۲-۴۴۵۲۳۵۱۱-۴۴۵۱۶۵۳۳ - ۴۴۵۱۵۰۵۱
۴۸	۵۲۰	تهران	تهران	حضر میرهانی آذر شریانی	×	خ قزوین پل امامزاده معصوم اول خ فیروزآباد	۰۲۱	۵۵۶۴۹۲۶۵-۵۵۶۴۶۷۶۶
۴۹	۵۳۱	تهران	تهران	عین اله مسیبی	×	نارمک- خیابان فرجام شرقی- بعد از چهار راه ولیعصر پ ۲۷۵	۰۲۱	۷۷۸۹۵۳۴۶-۷۷۴۵۹۱۶۰-۷۷۴۵۸۰۱۳
۵۰	۱۰۰۳	تهران	تهران	احمدرضا رحیمی	⊙	میدان شهدای ۱۷ شهرویرمقابل پهب بنزین پ ۷۲۵	۰۲۱	۳۳۱۲۲۵۴۷-۳۳۱۲۴۶۸

فهرست نمایندگان مجاز

ردیف	کد تابلو	استان	شهر	نام نمایندگی	تیبا	آدرس	کد تلفن شهر	تلفن
۵۱	۱۰۱۳	تهران	تهران	شرکت مشتاق گستران پویان	x	خیابان اسکندری جنوبی بین جمهوری وارومیه پ ۵۲۲	۰۲۱	۶۶۹۲۱۹۱۳ - ۶۶۹۱۱۴۱۴
۵۲	۱۰۱۹	تهران	تهران	سازمان کوثر	x	خیابان آزادی نبش زنجان جنوبی پلاک ۵۳۴	۰۲۱	۶۶۰۴۸۰۲۰-۶۶۰۴۰۲۰-۸۶۶۰۴۸۰۱۷
۵۳	۱۰۲۷	تهران	تهران	شرکت صنعت تعمیرکاران مهر	x	شهری- جاده قدیم قم نرسیده به درب شرقی بهشت زهرا	۰۲۱	۱-۵۵۲۰۷۹۰-۲-۵۵۲۱۸۵۹۰
۵۴	۱۰۳۳	تهران	تهران	شرکت فخرآوران البرز	o	خ قزوین- ۱۶ متری امیری- روبروی خ ۲۰ متری شیری- پلاک ۲۹۸ و ۳۰۰	۰۲۱	۵۵۷۸۲۳۰۲-۵۵۷۰۲۱۶۹
۵۵	۱۰۴۷	تهران	تهران	شرکت حامی رایان تندر	x	سه راه آذری- به طرف میدان آزادی- نرسیده به سی متری جی- جنب بعم بنزین	۰۲۱	۲۰-۶۶۲۵۴۱۹-۶-۶۶۲۳۳۵۲۰-۶۶۶۶۶۵۵
۵۶	۱۰۶۴	تهران	تهران	شرکت حقیقت نوین پارت	x	خیابان کارگر جنوبی، پایتخت از جمهوری، نبش کوچه ایرم، پلاک ۱۹۳ الی ۱۹۵	۰۲۱	۶-۶۶۹۰۴۲۰۵-۶۶۹۲۲۱۱۹
۵۷	۱۰۶۵	تهران	تهران	تعمیرگاه ساسی	o	خ ولیعصر- ضلع جنوبی، پارک ساسی پ ۱۰۹۳	۰۲۱	۴-۸۸۷-۶۸۹۰
۵۸	۱۰۶۶	تهران	تهران	حمید اقلیمی	o	خیابان امام خمینی، خیابان شهید میردامادی، پلاک ۱۱ تا ۹	۰۲۱	۶۶۷۰۳۲۲۲-۶۶۷۱۳۰۲۰-۶۶۷۰۰۴۰۵
۵۹	۱۰۷۴	تهران	تهران	علی غفاری آشنایی	x	خ دماوند - روبروی بیمه آسیا - نبش خ هانف - پ ۳۶۸	۰۲۱	۷۷۴۱۰۶۶۲-۷۷۴۱۶۶۷۰
۶۰	۱۰۹۲	تهران	تهران	عباس غضنفری	o	رسالت خ هنگام نبش سیمتری اول پلاک ۳۱۷	۰۲۱	۷۷۴۳۵۱۱
۶۱	۱۰۹۴	تهران	تهران	شرکت خودروسند صنعت	o	بزرگراه آیت الله سعیدی - چهارراه یافت آباد- بلوار معلم- میدان معلم شماره ۲۰۲	۰۲۱	۳-۶۶۲۰۴۹۴
۶۲	۱۱۱۲	تهران	تهران	محسن سرناخته	o	خ دماوند - نبش خ شهید نامری - پ ۸۱۲، ۸۱۴ و ۸۱۶	۰۲۱	۷۷۲۴۳۲۳۸-۶-۷۷۲۵۰۷۸۵
۶۳	۱۱۳۲	تهران	تهران	شرکت پیروز خودرو بدک	x	خیابان هلال احمر بعد از چهارراه عباسی جنب آتش نشانی پلاک ۴۹۵	۰۲۱	۵۵۴۳۲۰۰۰-۸-۵۵۲۳۳۴۰۱
۶۴	۱۱۶۳	تهران	تهران	منوچهر بهرامیان	o	خ دماوند - بعد از چهارراه تهرانپارس - روبروی برج دماوند - پ (۲۲۱ و ۲۲۲)	۰۲۱	۷۷۷۰۷۸۶۳ - ۷۷۷۰۲۱۳۱
۶۵	۱۰۰۶	تهران	دماوند	رضا فروموند نژاد	o	دوراهی گیلوند بلوار شهید بهشتی	۰۲۱	۷۶۲۱۲۶۶۲-۷۶۲۱۴۷۵۸
۶۶	۱۱۳۴	تهران	تهران	رباط کریم	x	بعد از میدان امام خمینی سمت راست	۰۲۱	۵۰-۴۰۳۰۲۰۰-۱-۵۶۴۹۷۰۰۰
۶۷	۱۱۵۷	تهران	شاهدشهر	شرکت طایم خودرو شیریار	x	جاده کهنیز - به طرف باتری سازی نور - نرسیده به چهارراه شاهدشهر	۰۲۱	۶-۶۵۴۴۱۱۰
۶۸	۱۰۲۲	تهران	شهراندیشه	وحید جعفری	x	بلوار اصلی فاز ۳ جنب پیم بنزین	۰۲۱	۲-۶۵۵۵۷۰۰۰
۶۹	۱۰۸۷	تهران	شهراندیشه	احمد پیروز	x	خیابان اصلی - روبروی فاز ۳	۰۲۲	۶۵۵۳۶۰۰۷-۶۵۵۳۶۰۰۵-۶۵۵۳۳۷۷۷
۷۰	۱۰۶۳	تهران	شهرقدس	حمید سعیدی نژاد	o	خیابان انقلاب، روبروی پارک آزادگان، جنب پیم بنزین	۰۲۱	۴۶۸۷۱۰۳ - ۴۶۸۵۲۲۲۵
۷۱	۱۱۰۴	تهران	شهریار	اردشیر همتی زاده	x	بلوارشورآباجاده شهریار(ملاز) نبش میدان جعفریه جنب قلعه نصرت	۰۲۱	۴-۶۵۸۹۹۲۰۲
۷۲	۱۱۵۸	تهران	فیروزکوه	شرکت حمد خودرو فیروزکوه	o	خیابان ۴۵ متری - نرسیده به اداره تأمین اجتماعی - پلاک ۶۰۰	۰۲۱	۷-۷۶۴۰۰۴۶۶
۷۳	۱۱۰۰	تهران	گلستان	سعید خانجانی	x	۳۸ جاده قدیم تهران-سوه- بعد از سه راه آبران(سه راهی نور)- بعد از بردگی اول- دست چپ- مجتمع میلاد نور	۰۲۱	۷-۵۶۸۶۸۵۵-۵۶۸۶۸۹۰۰
۷۴	۱۰۹۶	تهران	ورامین	هاشم اشجع زاده	x	میدان بسیج ابتدای جاده پیشوا مقابل اداره راه و ترابری	۰۲۱	۳۲۳۲۰۰۲۰
۷۵	۱۱۱۵	تهران	ورامین	علیرضا جمالی	o	بعد از میدان ولی عصر جنب بل هابر پیاده و ترمینال	۰۲۹۱	۷-۳۳۳۹۰۸۶

۱۰

فهرست نمایندگان مجاز

ردیف	کد تابلو	استان	شهر	نام نمایندگی	تیبا	آدرس	کد تلفن شهر	تلفن
۷۶	۴۲۰۲	بوشهر	بrazجان	عالی عامیعی	⊕	جاده کمر بندی - روبروی کارخانجات آرد	۰۷۷۳	۳-۴۱۶۲۸۷۰
۷۷	۴۲۰۸	بوشهر	بrazجان	شرکت خدمات خودرو گروه ۱۳۸۱	×	جاده برازجان-اهرم کیلومتر یک-جنب پمپ بنزین	۰۷۷۳	۳-۴۲۳۰۶۰۰
۷۸	۴۲۰۴	بوشهر	بوشهر	بهبوز دستاران	×	بزرگراه ایت الله طالقانی	۰۷۷۱	۵۵۵۱۵۵۰-۵۵۵۱۵۵۱
۷۹	۴۲۱۰	بوشهر	بوشهر	عبدالمحمد کارسانی	⊕	میدان آزادی-ابتدای بزرگراه نیروگاه اتمی	۰۷۷۱	۳-۴۵۵۲۱۳۱
۸۰	۴۲۰۳	بوشهر	گناوه	خداکرم خدری	×	سه راهی گناوه -حیلم جاده کمر بندی	۰۷۷۲	۶۱-۲۲۴۴۷۶۰
۸۱	۵۰۰۷	فارس	اقلید	اصغر کاظمی	⊕	بلوار کشاورز	۰۷۵۲	۴۲۲۵۶۹۰-۴۲۲۲۲۱۱
۸۲	۵۰۰۲	فارس	ایباده	محمدهادی محبی	×	ابتدای جاده شیراز بلوار چنبره روبروی دانشگاه پیام نور	۰۷۵۱	۲۲۲۴۵۶۵ - ۲۲۲۵۲۴۴
۸۳	۵۰۲۸	فارس	ایباده	شرکت خدمات اتوبوس راه سپهر ایباده	×	کیلومتر ۲ جاده اصفهان - روبروی خیابان داود	۰۷۵۱	۳- ۲۲۶۲۶۵۰
۸۴	۲۲۹	فارس	چهرم	حمید رحمانیان	×	میدان سیح - نیش میدان شهید استزاده	۰۷۹۱	۹۵-۲۲۴۴۶۸۸
۸۵	۵۰۱۰	فارس	چهرم	ناصر رحمانیان کوشکی	×	بلوار نخلستان-مقابل پارک شهر	۰۷۹۱	۳۲۳۷۰۰۰-۴۴۴۶۹۰۷
۸۶	۲۲۷	فارس	داراب	علی شایق	⊕	بلوار امام خمینی	۰۷۲۳	۶۲۴-۷۹۹-۶۲۴-۷۰۱-۶۲۴-۷۰۰
۸۷	۵۰۴۰	فارس	زرقان	شرکت رامین خودرو نوید فارس	×	کیلومتر ۲۴ جاده شیراز-امروشد - سمت چپ	۰۷۱۲	۶ - ۴۲۲۹۴۵
۸۸	۲۲۱	فارس	شیراز	نصرتاله حریت	×	بلوار سلمان فارسی	۰۷۱۱	۵ - ۷۳-۲۱۱۱
۸۹	۲۲۲	فارس	شیراز	حسن هاشمی نژاد	×	انتهای بلوار امیر کبیر جنب پمپ بنزین سایپا	۰۷۱۱	۸۲۳۷۷۹۸-۸۲۳۷۷۸۸
۹۰	۲۲۰	فارس	شیراز	خلیل احمدی شولبی	×	بلوار امیر کبیر بالاتر از باغ جنت و مغایرت امیر کبیر	۰۷۱۱	۴-۸۳۲-۹۲۲/۸۳۲-۶۶۶/۸۳۲-۵۵۵
۹۱	۵۰۰۶	فارس	شیراز	یوسف رهنما	×	بلوار خلیج فارس(جاده پل فسا)- بعد از یادگان ولیمصر	۰۷۱۱	۳-۷۲۲۲۲۱۱۱-۴-۷۲۲۲۶۶۶۱
۹۲	۵۰۲۳	فارس	شیراز	جعفر دل افکار	×	ابتدای بلوار امیرکبیر-جنب بیمه ایران	۰۷۱۱	۴-۸۳۳۷۹۰
۹۳	۵۰۳۹	فارس	شیراز	شرکت پیشرو خودرو بریان گستر خامش	×	جاده سپیدان - بعد از پلیس راه - دو کوچه - روبروی کوچه لامپ سازی	۰۷۱۱	۹-۶۷۵۳۵۸۸-۶۷۵۳۵۸۰
۹۴	۲۲۰	فارس	فسا	اصغر محبی نژاد	×	بلوار آزادی روبروی شهرک طالقانی	۰۷۳۱	۵۰-۴۰۰-۳۳۴۱۰۳۰-۳۳۳۳۴۳
۹۵	۵۰۲۱	فارس	فیروز آباد	محمد زکی خانی	×	خ ۲۲ بهمن -روبروی پارک شهر	۰۷۱۲	۶۲۲۲۶۶۶-۶۲۲۳۶۰۰
۹۶	۵۰۰۴	فارس	کازرون	محمدحسین قناعتی	×	کیلومتر ۶ جاده شیراز بعد از دانشگاه آزاد اسلامی	۰۷۲۱	۲۲۴۴۶۶۶-۵-۲۲۴۴۵۵۱-۲۲۳۵۲۷۱
۹۷	۵۰۱۵	فارس	کازرون	آرمان دادوی	⊕	وردی شهر، بلوار دانشگاه	۰۷۲۱	۲۲۴۴۴۱۹-۲۲۳۰۰۰۶
۹۸	۲۲۵	فارس	لاړ	رشاطی استوار	×	شهر قدیم -سه راه بندرعباس - خ حاج محمد کلرگر	۰۷۸۱	۳۳۳۳۰۰۷-۵-۲۳۳۳۰۰۴-۲-۳۳۳۰۰۲۱
۹۹	۵۰۲۴	فارس	لاړ	اکبر مهرآرمی	⊕	میدان امام خمینی - خیابان ولایت قبه	۰۷۸۱	۸-۲۳۵۵۱۱۷-۱-۲۳۵۰۰۸۰
۱۰۰	۵۰۰۹	فارس	لامرد	حسین شریفی	×	بلوار ۱۵ خرداد- نرسیده به میدان شهنا	۰۷۸۲	۳-۵۲۲۳۵۱

فهرست نمایندگیهای مجاز

ردیف	کد تابلو	استان	شهر	نام نمایندگی	تیبیا	آدرس	کد تلفن شهر	تلفن
۱۰۱	۲۲۶	فارس	مرودشت	عبداله روزگار	x	خ انقلاب	۰۷۲۸	۲۲۲۵۴۳ - ۲۲۲۴۱۸۸
۱۰۲	۵۰۳۰	فارس	نورآبادممسنی	مازیار کتانی	e	بلوار آیت اله خامنه ای - نرسیده به چهار راه بهشت زهرا - روبروی اداره راه و ترابری	۰۷۲۲	۰۶۴۴۱۰۶۰
۱۰۳	۵۱۰۳	کرمان	بم	رضا معین نیا	x	بلوار جمهوری اسلامی	۰۳۴۴	۲۲۱۲۲۰۰ - ۲۲۱۴۹۸
۱۰۴	۵۱۰۷	کرمان	جیرفت	محمود کریمی افشار	x	چهارراه صاحب آباد - خیابان سلمان فارسی - پلاک ۸۷	۰۳۴۸	۲۴۱۱۹۸۱ - ۲۴۱۴۹۱۸
۱۰۵	۲۶۶	کرمان	رفسنجان	اصغر میرزائی عباس آبادی	x	بلوار امام رضا (ع) - بندازیمپ بنزین	۰۳۹۱	۸۲۲۰۴۰۳ - ۸۲۵۰۸۸ - ۸۲۲۱۷۲۷
۱۰۶	۵۱۱۰	کرمان	رفسنجان	محمود میرزایی عباس آبادی	e	میدان سردار سازندگی - بلوار ولیعصر(عج) - نرسیده به پمپ بنزین	۰۳۹۱	۸۲۲۳۱۸
۱۰۷	۵۱۰۸	کرمان	زرتد	محمدحسن سلطانه	e	ابتدای جاده رفسنجان - روبروی پمپ بنزین	۰۳۴۲	۳-۴۲۲۸۸۵۲
۱۰۸	۵۱۰۶	کرمان	شهربابک	احمد پورغریب شاهی	x	جاده یزد به سیرجان بعدازسه راه ولیعصر	۰۳۹۲	۴۲۴۴۷۱۰ - ۴۲۲۸۲۷۰ - ۴۲۲۸۲۶۰
۱۰۹	۲۶۱	کرمان	کرمان	علی گروهی	x	جاده تهران - نرسیده به پل راه آهن	۰۳۴۱	۲۱۱۰۴۵۵ - ۲۱۱۱۲۳۶
۱۱۰	۵۱۰۲	کرمان	کرمان	محمدعلی چندینالاسلامی	x	خ خواجه (تون آب سابق)	۰۳۴۱	۲۵۲۳۴۳۲۸ - ۲۵۲۵۲۷۷ - ۲۵۱۷۱۰۰
۱۱۱	۵۱۰۹	کرمان	کرمان	حکمت مددی ماهانی	e	ابتدای جاده ماهان - کیلومتر ۲	۰۳۴۱	۶-۲۲۴۳۰۰
۱۱۲	۵۱۱۵	کرمان	کرمان	آرش محشتم ماهانی	e	بزرگراه شمالی-روبروی شهرک الفضلی پور	۰۳۴۱	۴-۲۷۲۴۱۱۱
۱۱۳	۵۱۱۱	کرمان	کهنوج	محمد برکان	e	بلوار شهید بهشتی بعد از سراه زه	۰۳۴۹	۳-۵۲۲۰۳۸۱
۱۱۴	۴۳۰۱	کهگیلویه و بویراحمد	دهدشت	علی رستاک	e	کمربندی دوم، جنب درمانگاه تأمین اجتماعی	۰۷۴۴	۲۲۲۶۵۰۰ - ۲۲۲۴۲۷۶
۱۱۵	۴۳۰۴	کهگیلویه و بویراحمد	یاسوج	شرکت یاسوج خودرو یشار	x	تل خسرو-جنب پالین راه یاسوج-شیراز	۰۷۴۱	۴۴۲۰۳۹ - ۴۴۲۳۵۹
۱۱۶	۵۴۰۳	هرمزگان	بندر لنگه	ماشاالله لورنگی	x	بلوار معلم- جنب معاونت راهنمایی و رانندگی	۰۷۴۲	۲۲۲۵۶۵۵ - ۲۲۲۴۲۶۶
۱۱۷	۲۸۴	هرمزگان	بندرعباس	جلیل رحمانیان کوشکی	x	اول آزادگان	۰۷۶۱	۲۳۳۲۷۶۵ - ۲۳۳۲۱۰۰
۱۱۸	۵۴۰۹	هرمزگان	بندرعباس	محمدرضا اقدمی	x	ابتدای جاده سیرجان - نرسیده به پایانه بار- جنب شرکت هوا فلز	۰۷۶۱	۷-۲۷۹۲۴۶۶
۱۱۹	۵۴۱۰	هرمزگان	بندرعباس	شرکت توسعه خودرو خلیج فارس	x	بلوار پاسداران - بعد از سه راه جهانبار - نرسیده به بانک ملی - روبروی بلوار دانشمند	۰۷۶۱	۳۰ - ۴۵۱۱۴۵۵
۱۲۰	۵۴۰۶	هرمزگان	رودان	پرویز آیدون	e	بلوار انقلاب-بعد از مسجد جامع-جنب پمپ بنزین شماره ۲	۰۷۶۶	۴۲۲۵۸۶۰ - ۴۲۲۵۷۰۰
۱۲۱	۱۵۳	خراسان جنوبی	بیرجند	غلامحسین فولادی	x	خ طالقانی - پ ۱۱۰	۰۵۶۱	۲۲۲۰۱۱۱۰ - ۲۲۱۳۱۹۶۰
۱۲۲	۳۰۲۹	خراسان جنوبی	بیرجند	محمدحسن قربانی راد	x	بلوار شهید هاشمی نژاد- مقابل پایانه مسافری	۰۵۶۱	۳-۲۳۳۸۰۰۰
۱۲۳	۳۰۰۹	خراسان جنوبی	فرسوس	هاشم معراجی	x	بلوار امام رضا (ع) - نیش خیابان معلم	۰۵۲۴	۴-۲۲۲۶۸۰۳
۱۲۴	۳۰۰۱	خراسان جنوبی	قائن	حسن حیدرزاد	e	حاشیه جاده آسیایی - جنب کارخانه یخ شهید امین زاده	۰۵۲۲	۵۲۲۸۰۰۰ - ۵۲۲۷۸۰۰ - ۵۲۲۶۸۰۰
۱۲۵	۳۰۲۷	خراسان رضوی	تایباد	غلامعلی کربلایی اسماعیلی	e	خیابان امام خمینی ۱۲ - پلاک ۱	۰۵۲۹	۴۲۲۲۰۷۰ - ۴۲۲۲۲۱۱ - ۴۲۲۵۳۶۲

فهرست نمایندگان مجاز

ردیف	کد تابلو	استان	شهر	نام نمایندگی	تیپا	آدرس	کد تلفن شهر	تلفن
۱۲۶	۳۰۴۵	خراسان رضوی	تربت جام	شرکت وحدت بدک جام	x	میدان بسیج - ابتدای بلوار شاهد - بعد از پمپ بنزین	۰۵۲۸	۱-۲۲۳۸۸۲۰
۱۲۷	۱۵۲	خراسان رضوی	تربت حیدریه	عباس ترکمانی	x	بلوار شهید باهنر - روبروی شهرک بهداشت	۰۵۲۱	۲۳۱۶۱۶۷-۲۳۱۱۱۶۷
۱۲۸	۳۰۳۹	خراسان رضوی	تربت حیدریه	علیرضا نازری	@	جاده سنتو - میدان امداد - نیش خیابان امام رضاشا	۰۵۲۱	۲۲۴۴۲۴۹-۲۲۴۱۶۳۸
۱۲۹	۳۰۱۳	خراسان رضوی	چابکان	اکبر اکبرزاده	x	بلوار شهید انفرادی - روبروی فرمانداری - حاشیه جاده آسیایی	۰۵۸۲	۶۳۳۱۸۱۶-۶۳۳۲۸۹۹-۶۳۲۹۴۹۹
۱۳۰	۳۰۲۸	خراسان رضوی	خواف	محمد حاجی زاده	@	کیلومتر ۱ جاده تربت حیدریه - نرسیده به پمپ بنزین	۰۵۲۳	۴۲۲۱۰۰۶-۴۲۲۲۷۱۱-۴۲۲۹۶۰۰
۱۳۱	۱۵۵	خراسان رضوی	سبزوار	ابوالقاسم و احمد زارعی	x	میدان شهرتانی - بلوار شهید شریعتی - ساختمان زارعی	۰۵۷۱	۲۶۴۴۴۱۸-۲۶۴۴۷۵۷
۱۳۲	۳۰۱۷	خراسان رضوی	سبزوار	قلامحسین کوشکی	x	بلوار شهرک خواران - جنب بوتان گاز	۰۵۷۱	۲۴۵۸۸۹۵-۴۴۵۱۴۰۰-۴۴۴۷۷۳۳
۱۳۳	۳۰۴۶	خراسان رضوی	سرخس	محمود اصف آبادی	@	میدان الغدیر - خ امام علی (ع) - جنب ترمینال سرخس	۰۵۱۲	۷-۵۲۳۸۶۶۶
۱۳۴	۳۰۰۲	خراسان رضوی	قوجان	علی نوری زاده	x	جاده آسیایی - روبروی سیاه پاسداران	۰۵۸۱	۲۲۲۷۳۱۸-۲۲۲۸۸۵۵-۲۲۲۵۰۲۳
۱۳۵	۳۰۲۶	خراسان رضوی	قوجان	شرکت قائم خودرو اساک	x	ج آسیایی - بعد از میدان ورزش - انتهای بلوار امام رضاشا (ع)	۰۵۸۱	۳-۲۲۱۳۸۰۲
۱۳۶	۳۰۲۴	خراسان رضوی	کاشمر	شرکت چاپار خودرو ترشیز	@	بعد از پایانه مسافری	۰۵۲۳	۸۲۲۳۶۴۸۲۲۸۸۸۶
۱۳۷	۳۰۰۵	خراسان رضوی	گناباد	مهدی نوری	x	نیش میدان گل زعفران	۰۵۲۳	۱-۷۲۵۶۵۵۰
۱۳۸	۱۴۱	خراسان رضوی	مشهد	مرتضی و مصطفی احمدی بزدی	@	خ تهران - مقابل پمپ بنزین	۰۵۱۱	۱-۸۵۱۱۶۶۰
۱۳۹	۱۴۲	خراسان رضوی	مشهد	محمود کشمیری	x	خ بهار - روبروی بانک مسکن	۰۵۱۱	۸۵۹۵۹۶۱-۸۵۹۷۵۰۰-۸۵۴۵۹۶۱
۱۴۰	۱۴۳	خراسان رضوی	مشهد	امیر یوسف نوتونجیان	x	جاده مشهد قوجان کیلومتر یک	۰۵۱۱	۶۵۷۹۲۹۳-۱-۶۵۷۴۰۸۰
۱۴۱	۱۴۵	خراسان رضوی	مشهد	اصغر نوتونجیان	x	نیش چهارراه بیسیم و پیشاهنگ	۰۵۱۱	۲-۸۵۳۰۰۲۱
۱۴۲	۱۴۸	خراسان رضوی	مشهد	شرکت امیران غفوران جیم	x	جاده سنتو - مقابل بلوار شاهد (بلیس راه)	۰۵۱۱	۳-۶۶۵۰۰۰۲-۳-۶۶۷۰۰۰۱
۱۴۳	۳۰۰۸	خراسان رضوی	مشهد	علیرضا آسیایی	x	بلوار صد متری - حدفاصل پمپ گاز و میدان خیام	۰۵۱۱	۷۵۳۸۸۱۱
۱۴۴	۳۰۲۱	خراسان رضوی	مشهد	شرکت صنعت خودرو کهریانی	@	بلوار وکیل آباد - ابتدای جاده شاندیز	۰۵۱۱	۴-۵۵۱۱۴۵۰-۵۵۱۱۴۵۶
۱۴۵	۳۰۲۵	خراسان رضوی	مشهد	شرکت بازار گامی باران خودرو خراسان	x	انتهای خ بیخ رمسی - نیش خ صدر جنوبی - پ۹ - مقابل پمپ گاز	۰۵۱۱	۲۴۴۷۷۷۶-۲۴۴۷۷۷۸-۲۴۴۷۷۷۷
۱۴۶	۳۰۳۵	خراسان رضوی	مشهد	شرکت گوشا صنعت خودرو پارسپان	x	خ شیرازی - حد فاصل میدان شهیاد و چهارراه شهیاد - بین شیرازی ۱۹ و ۲۱ - پ ۲۸۳	۰۵۱۱	۶-۲۲۴۴۱۱۱
۱۴۷	۳۰۵۰	خراسان رضوی	مشهد	احسان کشمیری	x	بلوار مفتح - خ مفتح ۴۳ - نیش چهارراه اول	۰۵۱۱	۲۵۷۵۰۵۰
۱۴۸	۱۵۴	خراسان رضوی	نیشابور	شرکت ظهیر کار نینالود	x	شهرک صنعتی - خ سی متری طالقانی	۰۵۵۱	۲۳۳۸۰۰۰-۷۲۳۲۰۰۴۴۲-۲۳۳۰۴۴۱
۱۴۹	۳۰۰۷	خراسان شمالی	اسفراین	مسعود عزیززاده	x	بلوار مدرس	۰۵۸۵	۷۲۳۲۵۰۰-۷۲۳۲۵۰۰-۷۲۳۲۵۰۰
۱۵۰	۳۰۱۵	خراسان شمالی	اشخانه	محسن غفنی	@	جاده مشهد به گرگان - ورودی شهر اشخانه - جنب فرمانداری	۰۵۸۵	۲۲۲۵۲۴۴

فهرست نمایندگان مجاز

ردیف	کد تابلو	استان	شهر	نام نمایندگی	تتیا	آدرس	کد تلفن شهر	تلفن
۱۵۱	۱۵۱	خراسان شمالی	بجنورد	محمد سعادتی	x	خ امام خمینی غربی - جنب نیروگاه	۰۵۸۴	۲۲۱۲۳۱۱-۲۳۱۰۲۵۴
۱۵۲	۳۰۲۰	خراسان شمالی	بجنورد	عبدالله مینینی	x	ابتدای جاده بجنورد - مشهد مقلبل شیربازی	۰۵۸۴	۲۲۵۹۷۷۷-۲۲۵۹۶۶۶-۲۲۵۹۵۵۵
۱۵۳	۱۵۸	خراسان شمالی	شروان	قریان قربان نژاد	o	خیابان امام خمینی - بعد از پلی - بطرف بجنورد	۰۵۸۵	۶۲۱۰۵۴۵-۶۲۱۰۶۵۴-۶۲۱۰۰۴۷
۱۵۴	۳۰۱۰	خراسان شمالی	گرمه جاجرم	حسن نجاری	x	ابتدای بلوار امام رضا(ع)	۰۵۸۵	۲۲۵۹۷۷۷
۱۵۵	۴۰۲	سیستان و بلوچستان	ایرانشهر	سؤالی دهانی	x	کیلومتر ۴ جاده بمپور-مقلبل بیمارستان ایران	۰۵۴۷	۳۳۱۲۲۵۴-۳۳۱۴۰۱۸
۱۵۶	۵۴۰۵	سیستان و بلوچستان	چابهار	شرکت همکار صنعت چاپهار	x	بلوار قدس - روبروی اداره آب و فاضلاب	۰۵۴۵	۲۲۲۴۰۱۲-۲۲۲۲۹۶۵
۱۵۷	۵۲۰۷	سیستان و بلوچستان	زابل	سمیه نیکخواه نوری	o	میدان رستم - بلوار امیرالمومنین - مقلبل بیمارستان	۰۵۴۲	۱-۲۲۹۵۹۲۰
۱۵۸	۴۰۲	سیستان و بلوچستان	زاهدان	شه زاهد مهاجری	x	خ میرزای شیرازی - ب ۱/۱۹۳	۰۵۴۱	۴-۳۲۵۱۱۷۱
۱۵۹	۵۲۰۸	سیستان و بلوچستان	زاهدان	محمدحافظ مشیری ترخانی	o	طایف خانی شمالی - بین خ امام خمینی (ره) و سندی	۰۵۴۱	۳۳۳۰۰۲۰-۳۳۳۱۹۳۱-۳۳۳۱۹۳۸
۱۶۰	۵۲۰۹	سیستان و بلوچستان	سراوان	مجید آبا	x	جاده درک - جنب نمایندگی تراکتورسازی	۰۵۴۸	۳-۵۲۳۳۹۱۱-۵۲۳۳۸۳۱
۱۶۱	۳۰۷۳	گلستان	کردکوی	باباطعی مرزی	o	خ امام خمینی - بلوار امام رضا - ضلع شرقی	۰۱۷۳	۳۳۸۴۷۸۸-۳۳۸۴۷۸۲
۱۶۲	۲۱۱	گلستان	گرگان	شرکت بازرگانی عدالت روشن	x	کیلومتر ۳ جادهگرگان به علی آباد-نیش روستای فیض آباد	۰۱۷۱	۳۳۷۶۷۶۵-۳۳۶۱۰۴۱-۳۳۶۱۰۴۰
۱۶۳	۳۰۷۵	گلستان	گرگان	سیداحمد حسینی نژاد	x	بلوار جرجان - بین جرجان ۱۶ و ۱۸ - پایین تر از ایستگاه لوزینه	۰۱۷۱	۱۳-۳۳۴۵۳۱۰
۱۶۴	۳۰۸۴	گلستان	گرگان	شرکت فراکستر طبرستان	o	بلوار امام رضا (ع) - روبروی دانشگاه علوم پزشکی	۰۱۷۱	۸-۴۴۷۰۴۷۴-۲-۴۴۷۰۴۷۰
۱۶۵	۲۰۲	گلستان	گنبد کاووس	امیر سلیمانی امصهانی	x	خ امام خمینی جنوبی - روبروی شرکت گاز	۰۱۷۲	۳۳۴۴۰۰-۳۳۴۴۷۳۲
۱۶۶	۳۰۷۴	گلستان	گنبد کاووس	یوسف مؤمنی	x	خ امام خمینی جنوبی- جنب سیلو	۰۱۷۲	۳۳۴۴۷۱۱-۳۳۳۵۰۴۴
۱۶۷	۲۰۰۶	گیلان	آستارا	مهدی تریج نژاد	x	بلوار جاماران جنب پاسگاه مرزی	۰۱۸۲	۵۲۳۳۳۵۹
۱۶۸	۲۰۰۷	گیلان	آستانه اشرفیه	شرکت صنایع ماشین اشرفیه	x	خ آزاد- بالاتر از میدان امام حسین-اول جاده لاهیجان	۰۱۴۲	۴۳۳۴۸۱۱-۴۳۳۸۰۶-۴۳۳۴۸۱۲
۱۶۹	۲۰۰۵	گیلان	بندر انزلی	شرکت صنایع ماشین انزل	x	غازیان پالوتر ازیمپ بنزین راحتی	۰۱۸۱	۲۳۴۰۲۰-۲۳۴۵۰۱
۱۷۰	۲۳۱	گیلان	رشت	خلیل زمانی	x	میدان شهرداری خ سعیدی روبروی مدرسه ارمنه	۰۱۳۱	۲۲۴۷۰۱۷-۷-۲۲۴۴۰۲۶
۱۷۱	۲۳۵	گیلان	رشت	مهدی پور نصیر	x	بلوار جاده ازلی ترسیده به فرودگاه	۰۱۳۱	۷۷۲۳۶۳۱-۷۷۵۶۴۴-۷۷۵۲۰۶۹
۱۷۲	۲۰۰۳	گیلان	رشت	شرکت آسیا خودرو خور	x	خ شهنا - بلوار امام رضا روبروی ترمینال خط کناره	۰۱۳۱	۸۸۲۹۳۸۴-۸۸۲۴۵۸۹
۱۷۳	۲۰۱۲	گیلان	رشت	شرکت فن آوران صنعت خودرو	x	کیلومتر ۳ جاده فومن	۰۱۳۱	۴-۵۵۹۴۵۰۱
۱۷۴	۲۰۱۴	گیلان	رشت	شرکت خودرو سرویس خور	x	انتهای خیابان طالقانی - ترسیده به دایان علی - پلاک ۹۳۴	۰۱۳۱	۷-۵۵۳۷۷۷۶
۱۷۵	۲۰۲۰	گیلان	رشت	خداداد دل افروز	x	خیابان لاهیجان پیچ دوم آج بیشه	۰۱۳۱	۸۸۹۴۴۴۱-۸۸۹۴۴۴۰-۸۸۹۴۵۴۰

۱۰

فهرست نمایندگان مجاز

ردیف	کد تابلو	استان	شهر	نام نمایندگی	تبیا	آدرس	کد تلفن شهر	تلفن
۱۷۶	۲۰۲۱	گیلان	رشت	شرکت پایاب صنعت خودرو	x	کیلومتر ۶ جاده رشت انزلی - بالاتر از کارخانه پوشش - روبروی پمپ بتزین عبدالله زاده	۰۱۲۱	۵-۷۷۸۱۰۰۰
۱۷۷	۲۰۱۶	گیلان	شفت	شرکت گیلان خودرو نصر	x	سه راهی شفت جنب پلیس راه رشت قومن	۰۱۲۲	۶۲-۷۵۶۵۵۸
۱۷۸	۲۰۱۰	گیلان	صومعه سرا	میرشجاع حسینی پناه	o	ورودی شهرزاد رشت - ترسیده به پل	۰۱۸۲	۸-۲۲۲۲۰۰۶
۱۷۹	۲۴۲	گیلان	لاهیجان	امیر پور نصیر	x	میدان انتظام	۰۱۶۱	۲۲۳۷۵۵۹ - ۲۲۳۳۳۸۱
۱۸۰	۳۱۵۵	مازندران	امیرکلا	شرکت خدمات خودرو بزرگ روشن	x	کمربندی بابل-جنب پمپ بتزین	۰۱۱۱	۲۲۴۰۴۰۰-۹-۲۲۴۹۷۹۷
۱۸۱	۲۰۸	مازندران	امل	شرکت گروه فنی امل پدک جمشیدی	x	جاده تهران پلیس راه جنب سردخانه جمشیدی	۰۱۲۱	۶-۲۲۴۹۷۹۰
۱۸۲	۳۱۷۴	مازندران	امل	عسی صداقت	x	ورودی شهر از سمت بابل ۳۰۰ متر مانده به میدان هزارسنگر	۰۱۲۱	۶-۲۲۸۵۰۵۵
۱۸۳	۳۱۶۳	مازندران	بابل	پيام نهرینی	o	خ شریعتی روبروی دانشگاه فنی-تیش کوچه ۱۲	۰۱۱۱	۲۲۳۱۵۱۵-۲۲۶۳۱۵-۲۲۳۳۵۱۵
۱۸۴	۳۱۸۶	مازندران	بابل	ایمان اسماعیل زاده	o	کیلومتر ۴ جاده بابل / قائمشهر - جنب آهن آلات دنیای فلز	۰۱۱۱	۲-۲۲۶۷۶۶۰
۱۸۵	۳۱۸۷	مازندران	بابل	حسن شاکری	x	پایین احمد چال بی - روبروی پمپ بتزین	۰۱۱۱	۳۶۷۲۳۸۰-۳۶۷۲۳۴۳
۱۸۶	۲۰۵	مازندران	بابلسر	محمدعلی ابوظالمی	x	جاده بابل به بابلسر کیلومتر ۸	۰۱۱۱	۳۲۸۴۶۸۰-۹-۳۲۸۱۶۴۸
۱۸۷	۳۱۶۸	مازندران	بابلسر	حمید احمدنجاج آهنگری	x	جاده بابل به بابلسر جنب کارخانه فرش البرز	۰۱۱۲	۵۵۷۴۷۷۲-۵۵۷۴۷۷۱-۵۵۷۴۱۶۰
۱۸۸	۳۱۸۰	مازندران	بابلسر	شرکت نوا خودرو شمال	o	بلوار پاسداران روبروی دارایی	۰۱۱۲	۵۲۲۱۵۴۰-۵۲۲۱۷۵۰
۱۸۹	۳۱۷۷	مازندران	بهنشهر	شرکت خدماتی خودروسازان بهنشهر	o	ابتدای اتوبان بهنشهر، ساری	۰۱۵۲	۳-۵۲۸۱۸۸۱
۱۹۰	۳۱۷۳	مازندران	بهنشهر	شرکت خودرو بهر بهنشهر	x	جاده بابلسر - منطقه کاله - ۲۰۰ متر بعد از مسجد امام حسین(ع)	۰۱۱۲	۵-۵۲۵۱۱۳۳
۱۹۱	۳۱۷۵	مازندران	تنکابن	ابراهیم کاویانی	o	بلوار امام رضا (ع) به سمت چالوس جنب اداره منابع طبیعی	۰۱۹۲	۴-۴۲۷۰۱۰۱
۱۹۲	۳۱۶۶	مازندران	جویبار	رحمت اله مزده	x	ورودی شهر از سمت قائمشهر	۰۱۲۴	۲۳۳۱۹۲۰-۲۳۳۱۶۱۰
۱۹۳	۲۱۶	مازندران	چالوس	پیروز دیلم نژاد	x	خ امام خمینی سه راه کمربندی	۰۱۹۱	۲۲۵۰۳۱۱-۲۲۵۰۷۵۱
۱۹۴	۳۱۶۰	مازندران	چالوس	تریمان فقیه عبداللهی	o	خ ۱۷ شهر-روبرو جنب سازمان صنایع دستی ایران-مقابل دانشگاه آزاد اسلامی	۰۱۹۱	۴-۲۲۱۰۱۱۰
۱۹۵	۳۱۵۸	مازندران	رامسر	سعید شاه نظری	o	ورودی شهرزاد تنکابن-روبروی فرودگاه	۰۱۹۲	۸۰-۵۲۱۶۴۴۵-۵۲۱۶۴۴۵
۱۹۶	۳۱۵۹	مازندران	رامسر	ابوالقاسم علیمردانیان	x	بلوار امام رضا (ع) روبروی پلیس راه میان هاله	۰۱۹۲	۵۲۴۸۸۴۷-۵۲۴۸۸۴۵-۵۲۴۷۱۵۴
۱۹۷	۲۰۰	مازندران	ساری	مهدی نادری	o	جاده ساری نکا - جنب سه راه بیهارستان شهید زارع	۰۱۵۱	۲۲۸۸۵۵۵-۲۲۸۴۹۴۹-۲۲۸۳۰۲۰
۱۹۸	۲۰۱	مازندران	ساری	حسنت اله هدایتی	x	خ گرگان - بعدازپل تنج بلوار امام رضا(ع) اتو سرویس حشمت	۰۱۵۱	۲۲۸۱۹۱۹-۲۲۸۲۳۳۳
۱۹۹	۳۱۵۱	مازندران	ساری	علیرضا بخشی کیدهی	x	بزرگراه ولی عصر(عج)-مقابل بانک صادرات شعبه میدان بار	۰۱۵۱	۳۳۱۱۱۰۰-۳۳۱۲۱۱۱-۳۳۱۸۳۴۷
۲۰۰	۳۱۵۷	مازندران	فردینونکسا	شرکت پیشخان خودرو شمال	x	خ امام خمینی-جنب شرکت بیلدر	۰۱۱۲	۲-۵۶۶۴۱۱۱

فهرست نمایندگیهای مجاز

ردیف	کد تابلو	استان	شهر	نام نمایندگی	تتیا	آدرس	کد تلفن شهر	تلفن
۲۰۱	۲۱۲	مازندران	قائم شهر	منصور خدادادی	o	خ شریعتی ابتدای بلوار	۰۱۲۳	۲۲۷۸۷۸-۲-۲۲۷۶۶۹۰
۲۰۲	۳۱۵۶	مازندران	قائم شهر	بخشعلی بانو	x	کیلومتر ۲ جاده قائمشهر به ساری، جنب پمپ بنزین اسدی	۰۱۲۳	۴-۳۳۴۵۵۸۳
۲۰۳	۳۱۶۲	مازندران	قائم شهر	محمدعلی جانر	x	کیلومتر ۳ جاده قائمشهر بابل	۰۱۲۳	۲۲۹۳۹۵-۲۲۹۳۴۶۶
۲۰۴	۳۱۵۴	مازندران	محمودآباد	وحید رضایور	x	کیلومتر ۶ جاده محمودآباد امل - کلوده	۰۱۲۳	۷۳۳۳۷۰۲-۷۳۳۳۷۰۲
۲۰۵	۳۱۴۸	مازندران	نکا	نورالدین مسلمی - شمس اله ودودی	o	خ انقلاب اسلامی	۰۱۵۲	۳-۵۶۴۰۰۰۱
۲۰۶	۲۱۰	مازندران	نور	عین اله سلطانیپور	x	خ شیخ فضل اله نوری	۰۱۲۳	۳-۶۲۲۹۶۶۲-۶۲۲۲۴۹۰
۲۰۷	۳۱۶۹	مازندران	نوشهر	خیراله امامی پرچکوهی	o	کمربندی نوشهر - خیابان باباطاهر	۰۱۹۱	۲-۲۲۵۹۲۱۰-۲۲۲۲۲۵۳
۲۰۸	۳۷۱	اردبیل	اردبیل	شهروز رمزی بیراقوم	x	خ جام جم روبروی تی بی تی سابق	۰۴۵۱	۴-۲-۸۸۱۳۱۶۱
۲۰۹	۳۷۲	اردبیل	اردبیل	ابلیل نوری	x	میدان چهار روبروی فروشگاه زنجیره ای رفاه ابتدای جام جم	۰۴۵۱	۳-۸۸۱۱۸۶۱
۲۱۰	۲۱۰۳	اردبیل	اردبیل	شرکت سلان ثمن	x	میدان سارازن خ کارگر جنب پمپ بنزین	۰۴۵۱	۳۳۳۳۳۳۳
۲۱۱	۳۱۱۱	اردبیل	اردبیل	مهدی لازمی زارع	x	ورودی شهر از سمت تبریز- جنب ورودی شهرک اداری بعثت ۱	۰۲۵۱	۳-۷۷۳۰۲۵۱
۲۱۲	۳۱۰۷	اردبیل	گرمی	رحیم محمدی رضاقلو	x	کیلومتر ۱ جاده بله سوار - جنب پمپ بنزین	۰۴۵۲	۹-۶۲۴۴۳۰۰۸-۶۲۴۴۰۰۳
۲۱۳	۳۱۰۲	اردبیل	مشکین شهر	خوشروز غلامحسینی	o	کنارگذر مشکین شهر به اهر نرسیده به کارخانه آردسازی	۰۴۵۲	۱۴-۵۲۳۲۵۱۳
۲۱۴	۲۲۶۶	آذربایجان شرقی	اسکو	شرکت روانکار اسکو	x	جاده اسکو به خروشهر	۰۴۱۲	۷۲-۲۴۸۷۷۷۱
۲۱۵	۲۲۵۲	آذربایجان شرقی	اهر	عسگر گل ریحان	x	ابتدای بلوار جمهوری اسلامی	۰۴۲۶	۲۲۴۴۵۰۰
۲۱۶	۳۳۸۱	آذربایجان شرقی	اهر	ابوالفضل بردیده	x	کیلومتر ۱ جاده اهر به تبریز پایین تر از ایران خودرو	۰۴۲۶	۲۲۳۵۶۶۲-۲۲۳۶۶۲۲
۲۱۷	۳۳۸۰	آذربایجان شرقی	یناب	مرتضی آسا	x	خیابان مطهری- بلوار رسالت - بالاتر از بیمارستان امام - نیش بن بست مهر ۱	۰۴۱۲	۷۲۶۴۶۵۱-۷۲۶۳۷۸۰
۲۱۸	۱۸۱	آذربایجان شرقی	تبریز	امیراحمد و بهرام ارومچیان	x	خ راه آ هن چهارراه فطران	۰۴۱۱	۳۸۱۳۳۳۲-۳۸۰۲۰۱۸-۴۴۱۰۴۷۲
۲۱۹	۲۲۵۵	آذربایجان شرقی	تبریز	سیدعلی فضل آذرشریانی	o	خ ابوریحان	۰۴۱۱	۴۷۶۱۴۱۴-۴۷۹۵۳۳۹ - ۴۷۷۹۵۰۵
۲۲۰	۲۲۶۴	آذربایجان شرقی	تبریز	حسن درخشنی تبریزی	x	خیابان فلسطین(مطلی متحد سابق)روبروی گلبنیک پردیس	۰۴۱۱	۳-۵۲۴۵۶۶۱-۱۸-۵۲۲۰۶۱۶
۲۲۱	۲۲۶۷	آذربایجان شرقی	تبریز	غلامرضا جعفری	x	ابتدای جاده تهران-سه راهی اهر سمت راست	۰۴۱۱	۱-۶۲۷۶۶۲۰-۶۲۷۷۴۸۷
۲۲۲	۲۲۷۰	آذربایجان شرقی	تبریز	محمود وفادوست	x	خ امام خمینی - روبروی باغ گلستان	۰۴۱۱	۵۵۱۱۵۳۴-۵۵۱۱۱۱۱
۲۲۳	۳۲۵۸	آذربایجان شرقی	سراب	ابوالفضل زنجبران	x	ابتدای جاده اردبیل - روبروی اردوگاه شهیدفهمیده	۰۴۲۱	۲۲۳۴۴۲۲-۲۲۳۵۱۹۰-۲۲۳۸۸۷۷
۲۲۴	۱۸۵	آذربایجان شرقی	شستو	کریم گلی زاده اصل	x	شند آباد کیلومتر ۴ جاده سلماس	۰۴۷۲	۲۲۳۳۳۳۱-۲۲۳۴۷۴۵
۲۲۵	۳۲۷۲	آذربایجان شرقی	مرافه	شرکت رصد خودرو مرافه	x	جنب میدان مادر	۰۴۲۱	۴-۲۲۷۶۸۷۲-۷۰-۲۲۷۶۸۶۸

۱۰

فهرست نمایندگان مجاز

ردیف	کد تابلو	استان	شهر	نام نمایندگی	تیپا	آدرس	کد تلفن شهر	تلفن
۲۲۶	۲۲۵۷	آذربایجان شرقی	میانه	رضا امینی	x	جاده ترازیت روبروی سینما عصر جدید	۰۴۲۳	۰۵-۲۲۲۲۰۰۶
۲۲۷	۲۲۸۸	آذربایجان شرقی	هادی شهر	یعقوب اسکندری زاده	x	روبروی پمپ بنزین	۰۴۹۲	۰۱۶-۳۵-۲۰۰۰
۲۲۸	۲۵۱	آذربایجان غربی	ارومیه	شرکت باختر تعمیر ارومیه	x	بلوار آزادی روبروی سیلو	۰۴۴۱	۲۷۷۸۸۹۸-۲۷۷۴۴۲۰-۲۷۷۴۴۲۰
۲۲۹	۲۵۲	آذربایجان غربی	ارومیه	علی جعفری لک	x	بلوار شیخ شلتوت جنب گلزار آذربایجان پ ۱۵۷	۰۴۴۱	۰۶-۲۳۵۲۰۰۰-۲۳۵۸۰
۲۳۰	۲۳۰۳	آذربایجان غربی	ارومیه	شرکت کیا تعمیر ارومیه	x	جاده میهاداد کیلومتر ۴ جنب اردوگاه تربیتی معلم	۰۴۴۱	۰۲۹-۲۳۵۲
۲۳۱	۲۳۰۶	آذربایجان غربی	ارومیه	شرکت سپهر تعمیر ارومیه	o	بلوار آزادی، روبروی پمپ بنزین	۰۴۴۱	۰۶-۲۷۶۱۹۵
۲۳۲	۲۳۱۰	آذربایجان غربی	بوکان	حسین عباسی	x	جاده میاندوآب، بلوار امام خمینی، مقابل خزمتکوب سازی برادران شامه	۰۴۸۲	۰۰۰-۶۲۵۲۲۲۰-۶۲۳۲۵۰
۲۳۳	۲۳۱۷	آذربایجان غربی	خوی	حسین بیگ زاده	o	بلوار مطهری	۰۴۶۱	۰۱-۲۴۵۴۲
۲۳۴	۲۵۳	آذربایجان غربی	سلماس	اسماعیل منشی	x	کمبرندی جاده تسوج جنب نیروگاه برق	۰۴۴۳	۵۲۲۱-۷۲-۵۲۲۴۷۷۲-۵۲۲۴۶۷۲
۲۳۵	۲۳۱۱	آذربایجان غربی	سلماس	احمد اسدی افرنجانی	x	خ امام خمینی (ره) - روبروی اداره راه و ترابری - فلکه سرباز	۰۴۴۳	۰۲-۵۲۲۷۰۰۳
۲۳۶	۲۳۰۷	آذربایجان غربی	ماکو	شرکت تعاونی خدماتی پندرام حسام ماکو	x	پلوار مدرس جنب پایش راه	۰۴۶۲	۰۹-۲۳۲۶۸۸۸
۲۳۷	۲۵۷	آذربایجان غربی	میهاداد	نادر سینا	x	بلوار توحید پایین تر از راهمانی وراثتدگی	۰۴۴۲	۰۱-۲۴۴۵۶۰۰-۲۴۴۱۵۲
۲۳۸	۲۵۵	آذربایجان غربی	نقده	کاظم دانش پرور	x	انتهای بلوار بهشتی - روبروی باریری توحید	۰۴۴۳	۰۱۰-۶۲۲۷۱۷۷-۶۲۲۸۰۰
۲۳۹	۲۳۱۴	آذربایجان غربی	نقده	شرکت نسیم دیک سلدوز	x	خ ولی عصر (عج) - جنب مرکز بهداشت - روبروی بانک تجارت	۰۴۴۳	۰۰-۲۶۶۹۹۹۰
۲۴۰	۲۱۵۲	کردستان	سقز	شرکت توسعه و گسترش سرمایه گذاری ایلیاد	x	کیلومتر یک جاده سقز بوکان - جنب سقز گاز	۰۸۷۴	۰۰۰-۳۲۷۴۴۴۲
۲۴۱	۲۱۵۵	کردستان	سنندج	شرکت راهتیان کردستان	x	جنب پمپ بنزین سیلو روبروی بانک رفاه	۰۸۷۱	۰۰۹-۳۳۴۸۰۰۰-۳۳۴۸۰۰۰
۲۴۲	۲۳۶۲	کرمانشاه	سرپل ذهاب	علیرضا شامحمدی	x	ورودی شهر از اسلام آباد غرب، جاده راه کرپلا	۰۸۲۴	۰۰۰-۲۷۱۱۱۲۱-۲۷۱۱۰۰۰
۲۴۳	۲۷۱	کرمانشاه	کرمانشاه	علی صدیقی صفایی	x	بلوار شهید بهشتی جنب اداره ارشاد اسلامی	۰۸۳۱	۰۰۰-۸۲۳۴۴۰۵-۸۲۳۴۵۳۳-۵-۸۲۳۴۴۰۰-۱۶-۸۲۵۰۰
۲۴۴	۲۳۵۵	کرمانشاه	کرمانشاه	مجتبی کبایی خواه	o	خیابان عشایر جنب فروشگاه تامین اجتماعی، پلاک ۱۸۷-۱۸۱	۰۸۳۱	۰۰۰-۸۲۴۴۵۱۰-۸۲۴۴۱۹۴
۲۴۵	۲۳۵۸	کرمانشاه	کرمانشاه	عبدالعلی خروشی	x	خ کشاورز - روبروی ساختمان مدیریت برق شهرستانهای تابعه کرمانشاه	۰۸۳۱	۰۰۰-۷۲۲۸۸۳۶-۷۲۲۸۸۳۳
۲۴۶	۲۳۶۶	کرمانشاه	کرمانشاه	شرکت خودرو حرکت غرب	x	کمبرندی راه کرپلا - روبروی ترمینال اسلام آباد غرب	۰۸۳۱	۰۰۰-۲۷۲۵۰۰۰
۲۴۷	۲۳۶۳	کرمانشاه	گیلانغرب	شرکت سرکش خودرو گیلانغرب	x	ورودی شهر از سمت اسلام آبادغرب - روبروی پایش راه	۰۸۳۵	۰۰۰-۱۰۰۰۰۱۴۰۰-۱۰۰۰۰۰۰
۲۴۸	۲۲۵	لرستان	الیگودرز	اسداله صادقی خونساری	x	خ آیت الله سعیدی	۰۶۶۴	۰۰۰-۲۲۲۹۹۹۳-۲۲۲۱۰۰۰
۲۴۹	۲۴۵۱	لرستان	بروجرد	احمد شرفی گوهرزی - خلیل مطیعی	x	خ امام خمینی - جنب اداره راه	۰۶۶۲	۰۰۰-۴۴۸۸۲۲
۲۵۰	۲۴۵۵	لرستان	بروجرد	محمدرضا گل آرا	x	میدان زائران کرپلا - جنب ترمینال غرب	۰۶۶۲	۰۱۱-۵۳۰۲۰۰۰-۱۶

فهرست نمایندگیهای مجاز

ردیف	کد تابلو	استان	شهر	نام نمایندگی	تیپ	آدرس	کد تلفن شهر	تلفن
۲۵۱	۳۲۲	لرستان	خرم آباد	نصرت اله اسلامی زاده	x	کیلومتر ۱ جاده خوزستان - جنب ماهواره مخابراتی شهردار خیمی	۰۶۶۱	۴۲۲۹۹۷۹-۴۲-۴۷۳۶
۲۵۲	۱۶۱	اصفهان	اصفهان	رضا سلیمی	x	بلوار بوستان سمدی سه راه نظر خ وحید	۰۳۱۱	۶۲۸۸۰۰
۲۵۳	۱۶۴	اصفهان	اصفهان	حسین و مجید زاهدی	x	خ امام خمینی جنب بل شهید خرازی مقابل پارک قلمستان	۰۳۱۱	۳۳۱۲۴۹۱-۸-۳۳۲۵۵۵۶
۲۵۴	۱۶۶	اصفهان	اصفهان	مصطفی عصارزادگان	x	اتوبان کلو سه راه ملک شهر خ بهارستان فلکه ملک شهر	۰۳۱۱	۴۴۴۱۶۸-۴۴۶۶۲۰
۲۵۵	۱۶۷	اصفهان	اصفهان	محمد سلامتیان	x	خ امام خمینی مقابل خ شریف مرکز خدمات فنی اصفهان	۰۳۱۱	۳۳۱۵۷۷-۲۳۳۰۵۸-۳۳۱۹۰۰۲-۳۳۱۱۷۷۵
۲۵۶	۱۷۴	اصفهان	اصفهان	شرکت حافظ قطعات اصفهان	e	خ امام خمینی بلوار عطارالملک شهرک صنعتی امیرکبیر	۰۳۱۱	۳۸۲۵۷۱-۳۸۶۹۰۰-۳۸۶۹۷۵
۲۵۷	۳۲۹۶	اصفهان	اصفهان	شرکت بازرگانی گیاخوردروایادانا	e	زینبیه- چهارراه عاشق اصفهانی- ابتدای عاشق اصفهانی غربی	۰۳۱۱	۵۵۱۷۷۱۰-۵۵۱۷۷۱۲-۵۵۱۳۳۱۲
۲۵۸	۳۳۰۳	اصفهان	اصفهان	محسن مهدی اف	x	خ ولیعصر- سه راه صغیر	۰۳۱۱	۲۳۱۷۵۱۶-۲۳۱۷۶۰۸-۲۳۲۶۹۳۱
۲۵۹	۳۳۱۲	اصفهان	اصفهان	شرکت ماندن ماشین سیاهان	x	انتهای خ معراج (هفتون) بعد از بل تمدن روبروی بمب بنزین	۰۳۱۱	۵۵۷۵۰۷۰-۵۶۰۱۲۰۰۰-۵۵۷۵۲۶۰
۲۶۰	۳۳۱۸	اصفهان	اصفهان	شرکت کیان کار صفهان	x	خیابان حکیم نظامی بین بل فلزی و چهارراه حکیم نظامی پلاک ۱۶۰	۰۳۱۱	۵-۶۲۴۴۳۶۶-۶۲۸۶۰۰۰
۲۶۱	۳۳۲۹	اصفهان	اصفهان	نیی اله شهبانی سودانی	x	خیابان آنتسکه - حد فاصل خیابان وحدت و خیابان قدس	۰۳۱۱	۱۴ - ۷۷۳۵۳۱۰
۲۶۲	۳۳۰۷	اصفهان	آران ویدگل	شرکت آرمان گستر قطب	x	جنب پارک بزرگ شادی	۰۳۶۲	۱-۲۷۵۴۰۶۰
۲۶۳	۳۳۸۹	اصفهان	بادرود	شرکت تولیدی عمل خودرو بادرود	x	خیابان امام خمینی - جنب مرکز مخابرات	۰۳۶۲	۴۲۴۶۵۲۴-۴۲۴۶۵۲۴
۲۶۴	۳۳۰۰	اصفهان	بهارستان	احمدرضا رفیعی	x	کیلومتر ۱۵ جاده اصفهان به شیراز، جنب خیابان اخوت	۰۳۱۱	۶۸۲۰۸۸۹-۶۸۲۰۸۸۸
۲۶۵	۳۳۰۸	اصفهان	بهارستان	حسن چترابگون	x	جاده اصفهان شیراز-رودی شهر بهارستان-جنب بمب بنزین	۰۳۱۱	۶۸۱۹۷۹۵۰۹-۶۸۱۹۷۵۲
۲۶۶	۳۳۸۱	اصفهان	خمینی شهر	رحمان فاتحی	x	خ امیرکبیر - نرسیده به میدان بهمن	۰۳۱۱	۳۵۱۸۰۰۲۰۷ - ۳۶۲۶۲۶۵
۲۶۷	۳۳۱۳	اصفهان	خمینی شهر	پرویز باختری	x	خ کهن دژ مقابل سردخانه کهن دژ	۰۳۱۱	۹-۷۳۹۱۸۱۸-۷۳۸۳۱۹۷-۳۶۵۴۳۵۵
۲۶۸	۳۳۹۴	اصفهان	خوراسگان	محمود قاسمیان	x	خوراسگان- خ جی شرقی - روبروی مسجدالمهدی	۰۳۱۱	۵۲۴۱۰۲۰-۵۲۴۱۰۲۰
۲۶۹	۳۳۸۲	اصفهان	دولت آباد	اسغر زارعان	x	اتوبان دولت آباد نرسیده به میدان قائم جنب مخابرات	۰۳۱۲	۱۳ - ۵۸۳۶۳۱۲
۲۷۰	۱۷۸	اصفهان	زرین شهر	حسن بیگی ریزی	x	بلوار معراج جنب استخر شهرداری	۰۳۳۴	۴-۲۲۲۹۱۶۳
۲۷۱	۳۳۲۸	اصفهان	شاهین شهر	اکبر جهانگیری	x	جاده قدیم اصفهان تهران (بزرگراه آزادگان) - نرسیده به شاهین شهر - روبروی خیبریه همذاتیان	۰۳۱۲	۳-۵۷۷۰۲۰۰-۴-۵۲۷۱۷۰۰
۲۷۲	۱۷۱	اصفهان	شهرضا	مسیح اله کوبایی	x	خ ۴۵ متری(بلوار امام خمینی)	۰۳۳۱	۵-۲۲۳۶۱۵۱
۲۷۳	۳۳۳۳	اصفهان	شهرضا	عباس اسماعیلی	e	ابتدای جاده شیراز - مجتمع صنایع کارگاهی امیرکبیر	۰۳۳۱	۴-۲۳۲۸۷۱۷۲
۲۷۴	۳۳۲۰	اصفهان	کاشان	شرکت فنی ایلیا گستر آرزو کاشان	x	میدان بسج - خروجی شهر به سمت نطنز- خیابان شهید دارالسلام - بلوار یکم صنایع کارگاهی - قطعه ۱۲	۰۳۶۱	۴ - ۳۵۵۵۰۵۱
۲۷۵	۱۷۷	اصفهان	گلیانگان	محمدرضا صفوی تهرانی	e	بلوار فردوسی کیلومتر ۱	۰۳۷۲	۳۳۲۲۲۴۲-۳۳۲۶۰۶۱

فهرست نمایندگان مجاز

ردیف	کد تابلو	استان	شهر	نام نمایندگی	تبیا	آدرس	کد تلفن شهر	تلفن
۲۷۶	۳۳۱۴	اصفهان	گلدشت	مجید سلجوقیان	×	ورودی شهرزاد سمت نجف آباد نبش بلوار ابوذر	۰۳۳۱	۲۳۳۸-۰۷-۲۳۳۷۸۶۴-۲۳۳۷۸۶۰
۲۷۷	۳۳۹۲	اصفهان	نائین	قنبردهقانی شاهکونی	⊕	بلوار بعثت - پلاک ۱۳۱	۰۳۳۳	۲۲۵۹۵۰۴-۲۲۵۲۵۲۴
۲۷۸	۳۳۳۰	اصفهان	نجف آباد	شرکت صنعت پارس نوری	×	خیابان امام خمینی(بلوار پلیس راه) - روبروی ایستگاه بید CNG	۰۳۳۱	۴-۲۲۴۶۴۹۱
۲۷۹	۳۳۱۱	اصفهان	نطنز	علیرضا عطیعی	⊕	میدان تختی، ابتدای ۴۵ متری مصطفی خمینی	۰۳۳۲	۴-۲۳۳۸۰۰۳
۲۸۰	۳۸۱	ایلام	ایلام	علی محمد سوخته	×	جاده کرمانشاه حد فاصل میدان امام حسن (ع) و خیابان دانشگاه	۰۸۴۱	۲۳۳۱۱۸۸-۲۳۲۰۸۱۵-۲۳۳۴۴۰۶
۲۸۱	۴۰۰۱	ایلام	دره شهر	احتشام هاشمی	×	ابتدای کوی طالقانی - نرسیده به ترمینال مسافربری	۰۸۴۲	۸-۵۲۲۴۴۴۴-۵-۵۲۲۵۴۴۴
۲۸۲	۳۶۱	چهارمحال و بختیاری	شهرکرد	نعمت اله بهامین - حسن کریمیان	×	سه راه قلب صنعتی	۰۳۸۱	۲۳۴۶۸۲۲-۲۳۴۶۸۲۰
۲۸۳	۳۶۳	چهارمحال و بختیاری	شهرکرد	زال محمودی	×	دروازه فارسان روبروی ترمینال فارسان مجتمع نیمه مزاحم فردوسی	۰۳۸۱	۲۳۲۷۰۸۲-۲۳۲۷۳۴۶
۲۸۴	۴۴۰۲	چهارمحال و بختیاری	لردگان	شرکت کلاریدک	⊕	جنب شرکت بوتان گاز	۰۳۸۲	۵۲۳۸۵۳۶-۵۲۳۲۰۰۷
۲۸۵	۱۹۲	خوزستان	اهواز	عبدالمیر منانی	×	اتوبان کوت عبدالله روبروی اسلام آباد	۰۶۱۱	۵۵۶۵۱۵۴-۲-۵۵۶۱۳۸۰
۲۸۶	۱۹۳	خوزستان	اهواز	شرکت کجوراهواز	⊕	اتوبان آیت الله بهبهانی کوی مدرس	۰۶۱۱	۵۵۴۶۱۶۵-۳-۵۵۳۶۱۶۱
۲۸۷	۴۱۰۲	خوزستان	اهواز	محسن محمدی	×	فلکه بزرگ آراه خرمشهر اتوبان حمیدیه روبروی مسجدالرحمن	۰۶۱۱	۹۵-۳۷۷۷۷۹۴-۳۳۶۱۴۸
۲۸۸	۴۱۲۰	خوزستان	اهواز	فرحان سلطانیان	⊕	خ انقلاب-خ آهن افشار-روبروی اداره کار و امور اجتماعی	۰۶۱۱	۳۷۸۷۰۹۲-۳۷۷۷۷۹۷-۳۷۷۰۵۶۶
۲۸۹	۴۱۲۳	خوزستان	اهواز	شرکت مجد صالح	⊕	سراه خرمشهر بعد از پالنگاه انتظامی شماره ۱۹	۰۶۱۱	۱-۳۳۹۶۹۵۰
۲۹۰	۴۱۲۷	خوزستان	اهواز	شرکت کاراواران صنعت یدک خودرو	×	خیابان انقلاب (کمیو) بین خیابان زینب و فراهانی جنب سنگ بری خوش اخلاق	۰۶۱۱	۳۷۷۱۱۱۴-۳۷۷۲۳۶۱-۳۷۸۷۱۸۳
۲۹۱	۴۱۳۲	خوزستان	اهواز	شرکت روهینا یدک اهواز	⊕	بلوار سپیدار - بعد از ترمینال شرق اهواز	۰۶۱۱	۱۱ - ۳۳۸۱۸۱۰
۲۹۲	۴۱۳۳	خوزستان	اهواز	سید رحیم صالحی	×	میدان تپه - ابتدای جاده فرودگاه	۰۶۱۱	۲-۳۲۹۹۱۰۰
۲۹۳	۴۱۰۹	خوزستان	آبادان	شرکت ستاره آبی میناب	×	بلوار میدان طبیب	۰۶۳۱	۴۴۳۴۴۹۱-۴۴۴۶۷۶۷
۲۹۴	۴۱۱۶	خوزستان	آبادان	سیاوش کریم پور	×	بلوار ورودی آبادان خرمشهر- نرسیده به پل ایستگاه ۱۲	۰۶۳۱	۷-۳۳۴۴۴۳۴-۳۳۴۴۳۵۲
۲۹۵	۴۱۰۷	خوزستان	بهبهان	احسان عقیبانی	×	جاده شیراز - ابتدای کمربندی - جنب میدان تره بار	۰۶۷۱	۲۳۳۱۸۹۸-۴-۲۳۳۱۹۹۲
۲۹۶	۴۱۱۹	خوزستان	بهبهان	رضا منوئل	×	میدان محسنی - بلوار بعثت - جنب فرهنگسرای بهبهان	۰۶۷۱	۵-۲۳۲۰۸۹۳
۲۹۷	۴۱۱۰	خوزستان	دزفول	سعید ساعی	×	بلوار میدان تره بار-نبش خ تابستان روبروی بهشت علی	۰۶۴۱	۶۲۳۳۲۸۶-۶۲۶۱۴۰۲
۲۹۸	۴۱۳۱	خوزستان	رامهرمز	شرکت زاگرس زویدی	⊕	بلوار خلیج فارس - بعد از میدان خلیج فارس	۰۶۹۱	۳۲۹۳۳۲۰-۳۲۹۳۱۶۱
۲۹۹	۴۱۱۴	خوزستان	شوش	سعید غیاثی خیاط	⊕	بلوار امام خمینی	۰۶۴۲	۵۲۳۲۰۶۶-۵۲۳۹۱۸۳
۳۰۰	۵۵۷۹	خوزستان	شوشتر	عبدعلی فدایی	⊕	شهرک علم الهدی - اتوبان خروجی شهر به سمت اهواز - جنب نمایندگی ایران خودرو	۰۶۱۲	۶-۶۲۳۵۳۳۳

فهرست نمایندگان مجاز

ردیف	کد تابلو	استان	شهر	نام نمایندگان	تتیا	آدرس	کد تلفن شهر	تلفن
۳۰۱	۴۱۰۳	خوزستان	ماهشهر	عبد الکریم یاسین صدی	x	انتهای خ امام خمینی سایت صنعتی اول جاده هندیجان	۰۶۵۲	۱۶-۲۳۲۰۱۱۴
۳۰۲	۵۶۷۱	خوزستان	ماهشهر	علی سلطانیان	o	کمربندی هندیجان-سایت صنعتی	۰۶۵۲	۲۳۲۵۳۸۴
۳۰۳	۵۳۰۶	یزد	ایرکوه	سیدحسام رسولی	o	کیلومتر ۲ جاده ایرکوه به شیراز	۰۳۵۲	۶۸۲۶۵۱۲ - ۶۸۲۳۳۰۰
۳۰۴	۵۳۰۴	یزد	اردکان	علیرضا بهاربه	o	بلوار شهید بهشتی بالاتراز میدان آیت الله خاتمی	۰۳۵۲	۷۳۳۱۳۳۳-۷۳۳۳۳۰۰
۳۰۵	۵۳۱۲	یزد	اشکنذر	محمدرضا کاظمی پوراشکنذری	x	خ سنسو-جنب اوزرالس (صاحب الزمان)ع	۰۳۵۲	۳۲۶۰۸۱-۳۲۶۲۵۷۰
۳۰۶	۵۳۱۰	یزد	تفت	محمدابراهیم ابوری تفتی	o	ورودی شهر از نسبت یزد	۰۳۵۲	۶۳۳۲۹۲۱-۶۳۳۲۹۱۹-۶۳۳۲۹۱۸
۳۰۷	۵۳۰۷	یزد	طیس	مهدی عبدالزاده	x	میدان آزادگان	۰۳۵۲	۷-۴۲۳۱۱۱۱-۴۲۳۵۲۵۱
۳۰۸	۵۳۰۸	یزد	مهریز	مهدی عبدلی	o	بعد از بلوار ورودی به طرف یزد	۰۳۵۲	۵۳۲۹۰۱۳-۵۳۲۹۰۱۰
۳۰۹	۵۳۱۶	یزد	مهریز	محمود زارع بیدکی	o	جاده سنسو-زوبروی قلعه تاریخی علی آباد	۰۳۵۲	۵۳۲۹۶۶۶-۵۳۲۹۶۶۷-۵۳۲۹۶۶۵
۳۱۰	۳۴۱	یزد	یزد	سیدمحمد مصلاتی	x	بلوار ۱۷ شهریور بعداز منتهی امام شهر	۰۳۵۱	۸۱۵۲۵۱۰۷۷
۳۱۱	۵۳۰۱	یزد	یزد	سیدعلی حسینی پورهدش	x	بلوار جانباغ جاده قدیم تفت	۰۳۵۱	۷۲۱۸۰۰۵۳-۷۲۱۵۵۵۲
۳۱۲	۵۳۱۱	یزد	یزد	علی بمان غنیان	x	بلوار آزادگان(فردگاه)-جنب هتل کاروان	۰۳۵۱	۴-۷۲۲۴۹۴۲-۷۲۱۱۷۰۳-۷۲۲۵۶۵۷
۳۱۳	۵۳۱۴	یزد	یزد	شرکت خدماتی جم نندر یزد	x	بلوار آزادگان چهارراه خضر آباد	۰۳۵۱	۵۳۵۳۰۰۰-۵۳۵۴۰۰۰-۵۳۵۲۰۰۰
۳۱۴	۵۳۱۵	یزد	یزد	شرکت بازرگانی خودرو یزد سیلو	o	بلوار امیرکبیر - بعدازپمپ بنزین	۰۳۵۱	۵-۸۲۱۹۹۰۰
				نشانیگر نمایندگی دارای مجوز سطح دو (۲) ارائه خدمات پس از فروش به خودرو خاص است				
				نشانیگر نمایندگی دارای مجوز سطح یک (۱) ارائه خدمات پس از فروش به خودرو خاص است				
توضیحات				سطح یک (۱) شامل ارائه کلیه خدمات به همراه تعمیرات اساسی و سطح دو (۲) شامل کلیه بازدهها ، تعویض انواع فیلتر، تعویض انواع روانکارها ، مایع خنک کننده و سرویسهای ادواری میباشد.				

فصل ۱۱ - فهرست موضوعات



فهرست موضوعات

فهرست موضوعات

شماره صفحات		شماره صفحات	
۱۰۰	بازدید سطح مایع شیشه شوی	۲۵	آزاد کردن کمر بند ایمنی
۶۸	بازدیدهای مهم	۳۹	آفتابگیر
۷۳	برچسبهای خودرو	۴۰	آنتن
۹۴	بررسی سطح روغن فرمان هیدرولیک	۵۴	آلارم باز بودن دربها
۶۳	برف پاک کن و شیشه شوی	۳۷	آینه ها
۱۳۴	برنامه سرویس و نگهداری خودرو در شرایط عادی	۳۷	آینه داخل خودرو
۱۳۵	برنامه سرویس و نگهداری خودرو در شرایط سخت	۳۷	آینه های بغل
۳۴	بستن درب موتور	۱۱-۳۶	اهرم تنظیم موقعیت فرمان
۸۶	بکسل کردن خودرو	۷۷	اتصال کابل های رابط
۱۱-۳۶	بوق	۷۸	استفاده از باتری کمکی
۲۲	پشت سری	۱۱	اهرم ترمز دستی
۱۸	پنجره ها	۱۱	اهرم درب موتور
۳۸	تجهیزات داخلی	۱۱	اهرم شیشه شوی و برف پاک کن
۵۱	ترمز	۳۵	باز کردن اضطراری درب باک
۵۳	ترمز مجهز به بوستر	۳۵	باز کردن در پوش باک
۹۹-۵۳	ترمز دستی	۳۵	باز کردن درب باک
۵۱	ترمز ضد قفل	۳۴	باز کردن درب موتور
۱۶	تعویض باتری ریموت کنترل	۳۳	باز کننده درب صندوق عقب
۱۰۱	تعویض تیغه های برف پاک کن		

فهرست موضوعات

۵۸	چراغ نشان دهنده مه شکن عقب	۱۰۴	تعویض چرخها
۵۷	چراغ نشان دهنده نور بالا	۸۱	تعویض فیوزها
۵۷	چراغ نشان دهنده نور پایین	۱۰۶	تعویض لامپ ها
۱۰۷	چراغ های عقب	۱۰۰	تعویض مایع خنک کننده
۵۷	چراغ هشدار دهنده کمربند ایمنی	۳۶	تنظیم موقعیت فرمان
۵۸	چراغ هشدار دهنده کیسه هوا	۲۰	تنظیم ارتفاع کفی صندلی راننده
۶۰	چراغها	۳۷	تنظیم آینه
۳۶	چراغ سقفی	۲۲	تنظیم پشت سری
۶۱	چراغهای راهنما	۲۰	تنظیم پشتی صندلی
۵۷	چراغ هشدار دهنده ترمز دستی	۱۱-۳۸	جا سیگاری
۵۷	چراغهای نشانگر و هشدار دهنده ها	۱۱	جا لیوانی
۵۷	چراغ هشدار دهنده ترمز ضد قفل	۱۱-۳۹	جعبه داشبورد
۵۷	چراغ هشدار دهنده سطح پایین روغن ترمز	۸۵	جدول مشخصات رله ها و فیوزها
۵۸	چراغ هشدار دهنده سیستم ضد سرقت	۳۳	چراغ داخل صندوق عقب
۵۷	چراغ هشدار دهنده شارژ باتری	۳۶	چراغ سقفی
۵۷	چراغ هشدار دهنده فشار روغن موتور	۵۸	چراغ عیب یاب موتور
۵۴	چراغ هشدار دهنده کمربند ایمنی	۵۷	چراغ فلاشر
۵۸-۵۹	چراغهای هشدار دهنده کیسه هوا	۵۷	چراغ نشان دهنده شیشه گرم کن عقب
۸۸	چرخ زاپاس	۵۸	چراغ نشان دهنده مه شکن جلو

فهرست موضوعات

۵۶	سرعت سنج	۷۰	در آوردن خودرو از گل و لای و برف
۴۸	سوئیچ موتور	۳۳	درب صندوق عقب
۵۱	سیستم ترمز	۳۴	درب موتور
۱۱	سیستم صوتی	۱۰-۳۵	درب باک
۱۴	سیستم ضد سرقت	۱۱	دسته دنده
۴۱	سیستم گرمایش و تهویه	۱۱	دسته راهنما
۱۸	شیشه بالابر برقی دربهای جلو	۵۰	دنده معکوس
۱۰۰-۶۳	شیشه شوی جلو	۵۶	دور سنج موتور
۶۲	شیشه شوی عقب	۷۱	رانندگی در باران
۲۰	صندلی	۷۱	رانندگی در شب
۲۰	صندلی جلو	۷۰	رانندگی در شرایط خاص
۲۶	طریقه بستن کمربند ایمنی جلو	۷۲	رانندگی در مناطق پرآب
۲۹	طریقه عملکرد کیسه هوا	۷۸	روش اتصال باتری به باتری
۱۶	عملکرد ریموت کنترل	۴۹	روشن کردن خودرو
۵۰	عملکرد گیربکس	۷۸	روشن کردن خودرو در شرایط اضطراری
۵۵	فرمان هیدرولیک	۴۹	روشن کردن موتور در حالت خفه
۱۰۱	فشار باد لاستیک	۴۹	روشن کردن موتور در حالت گرم
۸۱	فیوزها	۱۶	ریموت کنترل
۱۰-۱۷	قفل ایمنی محافظت از کودک	۱۱-۳۹	ساعت دیجیتال

فهرست موضوعات

۸۹	محل زدن جک در زیر خودرو	۱۷	قفل کردن و باز کردن درب با کلید
۱۰۴	مراقبت از لاستیکها	۶۷	کاتالیست
۵۶	مسافت سنج	۶۹	کارکرد اقتصادی خودرو
۱۱۶	مشخصات خودرو	۶۱	کلید تنظیم نور چراغهای جلو
۶۶	مشخصات سوخت	۶۱	کلید فلاشر
۸۲	مشخصات فیوزها	۴۱	کلیدهای تنظیم گرمایش و تهویه
۱۰۹	مشخصه روغنها	۱۸	کلیدهای شیشه بالابر برقی
۵۷	نشا نگر درجه حرارت موتور	۶۲	کلید قفل کودک شیشه بالابر عقب
۵۷	نشانگر سطح بنزین	۲۴	کمربند ایمنی
۷۲	نصب زنجیر چرخ	۲۵	کمربند های ایمنی برای کودکان
۷۲	نکات ایمنی جهت رانندگی در زمستان	۳۸	کنسول وسط
۹۵	نگهداری خودرو توسط مالک خودرو	۲۸	کیسه هوا
۱۰۵	نگهداری باتری	۵۶	کیلومتر شمار
۱۱۰	نگهداری بدنه خودرو	۱۲۸	گارانتی خودرو
۴۸	وضعیت استارت	۴۳	گرم کن شیشه جلو
		۴۰	گرم کن شیشه عقب
		۷۶	گرمای بیش از حد موتور
		۵۰	گیربکس
		۷۶	مثلث ایمنی



سازمان خدمات پس از فروش سایپا

توجه

مشتری گرامی لطفا جهت اطلاع از آخرین تغییرات و مشاهده نسخه معتبر این دفترچه به سایت شرکت سایپا یدک بخش خدمات مشتری قسمت راهنمای مشتری و ضوابط گارانتی مراجعه فرمایید. بدیهی است در صورت وجود اختلاف، نسخه موجود بر روی سایت قابل استناد می باشد.

تهران - کیلومتر ۱۷ جاده مخصوص کرج - نیش خیابان دارو پخش - صندوق پستی: ۸۲۶-۳۷۵۱۵ تلفن: ۶۱۶۱۰ دورنگار: ۶۱۶۱۱۹۰۱ امور مشتریان سراسر کشور: ۰۹۶۷۷۰

امدادخودرو: ۰۹۶۵۵۰ پیامک: ۵۰۰۱۹۶۷۷۰ صندوق پستی امور مشتریان: ۱۴۱۴-۳۷۵۱۵ سایت امور مشتریان: www.moshtarimadari.com

پست الکترونیک: customer@saipa-crm.ir وب سایت شرکت: www.saipayadak.org